

CONTENT

A-Z

РУКОВОДСТВО ПО ЭКСПЛУАТАЦИИ. MINI COOPER.

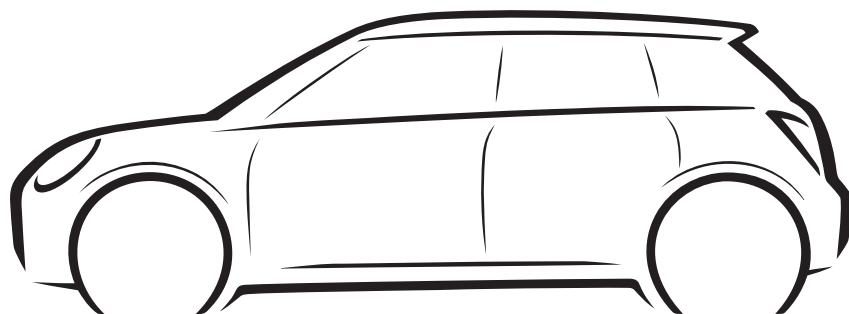

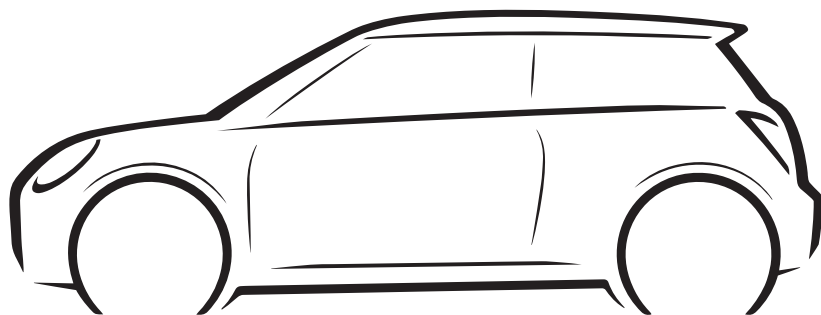

ДОБРО ПОЖАЛОВАТЬ В МИР MINI.

РУКОВОДСТВО ПО ЭКСПЛУАТАЦИИ.

Мы рады, что вы решили приобрести автомобиль MINI.

Чем лучше вы будете с ним знакомы, тем увереннее будете чувствовать на дороге. Поэтому мы просим:

Прочтите руководство пользователя до того, как начнете использовать свой новый автомобиль MINI. Также воспользуйтесь интегрированным руководством пользователя. Вы получите важные указания по управлению автомобилем, которые позволят вам полностью использовать технические преимущества MINI. Кроме того, вы получите информацию, служащую для обеспечения эксплуатационной надежности и безопасности при движении, а также для наилучшего сохранения качества автомобиля MINI.

Печатное руководство по эксплуатации является актуальным на момент производства автомобиля. После обновления программного обеспечения автомобиля, например при помощи MINI Remote Software Upgrade, в интегрированное руководство пользователя автомобиля добавляется обновленная информация.

Пора переходить к делу. Желаем вам получить удовольствие и вдохновение за рулем автомобиля MINI.

СОДЕРЖАНИЕ

После обновления программного обеспечения автомобиля, например при помощи MINI Remote Software Upgrade, в интегрированное руководство пользователя автомобиля добавляется обновленная информация.

! УКАЗАНИЯ

Примечания.....	6
-----------------	---

🔑 ПЕРВЫЕ ШАГИ

Посадка.....	22
Настройка и управление.....	26
В дороге.....	30

👉 УПРАВЛЕНИЕ

Кокпит.....	38
Датчики автомобиля.....	42
Рабочее состояние транспортного средства.....	47
Концепция управления и индикации.....	52
MINI Remote Software Upgrade.....	66
Личные настройки.....	71
Открытие и закрытие.....	81
Сиденья, зеркала и руль.....	112
Безопасная перевозка детей.....	129
Вождение.....	143
Индикация.....	163
Свет и обзор.....	183
Безопасность.....	201
Системы управления устойчивостью движения.....	241
Системы помощи водителю.....	246
Парковка.....	276
Комфорт движения.....	305

Микроклимат.....	306
Внутреннее оснащение.....	320
Места для хранения.....	328
Багажное отделение.....	332

ПОЛЕЗНО ЗНАТЬ

Особенности эксплуатации.....	338
Экономия топлива.....	345

МОБИЛЬНОСТЬ

Заправка топливом.....	352
Диски и шины.....	354
Моторный отсек.....	385
Эксплуатационные материалы.....	388
Техническое обслуживание.....	396
Замена деталей.....	400
Помощь в случае аварии.....	405
Уход.....	415

СПРАВКА

Технические характеристики.....	422
Сиденья для детских удерживающих систем.....	426
Приложение.....	431
От А до Я.....	432

© 2024 Bayerische Motoren Werke
Aktiengesellschaft

Muenchen, Deutschland

Воспроизведение, полное или частичное, допускается только с письменного разрешения
BMW AG, Muenchen.

русский IDC X/24, -

Отпечатано на экологически чистой бумаге, отбеленной без добавления хлора, возможна
повторная переработка.

Примечания

К этому руководству по эксплуатации

Ориентирование

Быстрее всего определенные темы можно найти по алфавитному указателю.

Для обзора автомобиля рекомендуется прочитать краткое руководство к руководству пользователя.

Актуальность руководства пользователя

Производство автомобилей

Печатное руководство по эксплуатации является актуальным на момент производства автомобиля.

В зависимости от экспортного исполнения: в связи с обновлениями после подписания в печать могут возникать различия между печатным руководством пользователя и интегрированным руководством пользователя в автомобиле.

Указания по обновлениям находятся в приложении к печатному руководству пользователя автомобиля.

После обновления программного обеспечения в автомобиле

В зависимости от экспортного исполнения: после обновления программного обеспечения автомобиля, например при помощи Remote Software Upgrade, интегрированное руководство пользователя автомобиля получает обновленную информацию.

Перед началом движения убедитесь в наличии и актуальности интегрированного руководства пользователя.

Руководство к системам навигации, развлечения и связи

Руководство к системам навигации, развлечения и связи можно приобрести в печатном виде в сервисной службе.

Темы дополнительно описаны в интегрированном руководстве пользователя в автомобиле.

Обзор средств передачи информации

Общие положения

Содержание руководства пользователя можно просмотреть различными способами. Предлагаются следующие форматы руководства по эксплуатации:

- Печатное руководство пользователя.
- Интегрированное руководство пользователя в автомобиле.

Печатное руководство пользователя

В печатном руководстве пользователя описаны все серийные, экспортные и специальные варианты комплектации, которые доступны сейчас или будут доступны в дальнейшем в зависимости от модели.

Интегрированное руководство пользователя в автомобиле

Принцип действия

В интегрированном руководстве пользователя описаны все серийные, экспортные и специальные варианты комплектации, которые доступны сейчас или будут доступны в дальнейшем в зависимости от модели. Интегрированное руководство пользователя можно вывести на центральный дисплей.

Необходимое для работы условие

Наличие интегрированного руководства пользователя зависит от экспортного исполнения.

Выбор руководства пользователя

1. Перейдите в следующее меню: меню «Приложения»/„Все“/„Руководство по эксплуатации“.
2. Выберите необходимый путь доступа к контенту.

Пролистывание руководства пользователя

Листайте вверх или вниз до отображения на экране следующего или предыдущего содержания.

Контекстная справка

Общие положения

Интегрированное руководство пользователя вызывается из каждого меню. В зависимости от выбранной функции отображается соответствующее описание или главное меню интегрированного руководства пользователя.

Выбор контекстной справки из меню

1. Нажмите и удерживайте нужный пункт меню.
2. „Общая справка“

Выбор контекстной справки из сообщения системы контроля параметров автомобиля

Непосредственно из сообщения системы контроля параметров автомобиля на центральном дисплее:

„Руководство по эксплуатации“

После обновления программного обеспечения в автомобиле

В зависимости от экспортного исполнения: после обновления программного обеспечения автомобиля, например при помощи Remote Software Upgrade, интегрированное руководство пользователя автомобиля получает обновленную информацию.

Перед началом движения убедитесь в наличии и актуальности интегрированного руководства пользователя.

Дополнительная документация

Дополнительные документы, такие как дополнительные руководства пользователя, брошюры или приложения, дополняют медиафайлы настоящего руководства пользователя. Дополнительные руководства пользователя или брошюры содержат, например, информацию о специальных моделях или информацию, которая должна распространяться в печатном виде в соответствии с требованиями законодательства. Приложения могут содержать информацию, отличающуюся от сведений в отдельных или всех медиафайлах руководства пользователя. Учитывайте все дополнительные документы, которые могут прилагаться к бортовой документации.

Дополнительные источники информации

Авторизованная СТОА

В случае вопросов обращайтесь на авторизованную СТОА, например в филиал или на СТОА MINI.

Интернет

Информацию об автомобиле и общую информацию о MINI, например, о технических системах, см. в Интернете на www.mini.com.

Приложение MINI Driver's Guide



В мобильном приложении описаны все серийные, экспортные и специальные варианты комплектации, которые доступны сейчас или будут доступны в дальнейшем в зависимости от модели. Мобильное приложение можно просматривать на смартфонах и планшетах.

MINI Driver's Guide Web

В онлайн-руководстве Driver's Guide описаны все серийные, экспортные и специальные варианты комплектации, которые доступны сейчас или будут доступны в дальнейшем в зависимости от модели. Driver's Guide Web можно открыть в любом браузере.

Символы и изображения

Символы в руководстве пользователя

Символ	Значение
	Указания, которые необходимо соблюдать для обеспечения собственной безопасности, безопасности других людей и чтобы избежать повреждения автомобиля.
	Меры, принятие которых способствует сохранению окружающей среды.
„...“	Текстовые обозначения функций на дисплее в автомобиле.
>...<	Команды для системы голосового ввода.
>>...<<	Ответы системы голосового ввода.

Действия

Выполняемые действия отображаются в виде пронумерованного списка. Соблюдайте порядок выполнения действий.

1. Первое действие.
2. Второе действие.

Перечни

Перечни без обязательного соблюдения порядка или альтернативные варианты отображаются в виде маркированного списка.

- Первый вариант.
- Второй вариант.

Символ на деталях автомобиля

 Ссылка на руководство для получения дополнительной информации.

Оснащение автомобиля

В данном руководстве пользователя описаны все серийные, экспортные и специальные варианты комплектации, которые доступны сейчас или будут доступны в дальнейшем в зависимости от модели, т. е. в конкретном модельном ряду. Поэтому в данном руководстве пользователя описаны и отображены также оснащение, системы и функции, которые отсутствуют в вашем автомобиле, например, из-за следующих ситуаций:

- Выбранное дополнительное оборудование.
- Экспортное исполнение или комплектация для конкретной страны.
- Возможность дальнейшего открытия допуска и обновления программного обеспечения.

Это также относится к важным для безопасности функциям и системам.

Перед началом движения убедитесь, что описанное оснащение или функция доступны в автомобиле. Информацию о том, доступна ли та или иная функция в автомобиле в настоящий момент или о том, когда функция может быть установлена в автомобиль, можно получить на авторизованной СТОА, другой квалифицированной СТОА или на специализированной СТО.

Претензии на доступность оснащения, системы или функции в автомобиле на основании описания в руководстве пользователя не принимаются.

При использовании соответствующих функций и систем соблюдайте действующие законы и правила.

Если комплектации и модели не рассматриваются в настоящем руководстве пользователя, то следует соблюдать инструкции из прилагаемой дополнительной документации, такой как дополнительные руководства пользователя и приложения.

В автомобилях с правосторонним рулевым управлением некоторые органы управления расположены иначе, чем на иллюстрациях в настоящем руководстве пользователя.

Актуальность руководства пользователя

Общие положения

Высокий уровень безопасности и качества автомобилей обеспечивается постоянным их совершенствованием. Это может стать причиной неполного соответствия между описанием и фактическим оснащением автомобиля.

Актуальность руководства пользователя

Производство автомобилей

Печатное руководство по эксплуатации является актуальным на момент производства автомобиля.

В зависимости от экспортного исполнения: в связи с обновлениями после подписания в печать могут возникать различия между печатным руководством пользователя и интегрированным руководством пользователя в автомобиле.

Указания по обновлениям находятся в приложении к печатному руководству пользователя автомобиля.

После обновления программного обеспечения в автомобиле

В зависимости от экспортного исполнения: после обновления программного обеспечения автомобиля, например при помощи Remote Software Upgrade, интегрированное руководство пользователя автомобиля получает обновленную информацию.

Перед началом движения убедитесь в наличии и актуальности интегрированного руководства пользователя.

Личная безопасность

Производитель

Этот автомобиль MINI произведен акционерным обществом Bayerische Motoren Werke, BMW AG.

Использование по назначению

При использовании автомобиля соблюдайте следующее:

- Руководство пользователя.
- Информация на автомобиле. Не удаляйте наклейки.
- Технические характеристики автомобиля.
- Действующие законы и стандарты безопасности страны, в которой эксплуатируется автомобиль.
- Документы на автомобиль и законодательные документы.
- Информация об аккумуляторных батареях.

Согласно Регламенту по аккумуляторным батареям (ЕС) 2023/1542

информация об электрохимических характеристиках и сроке службы аккумулятора 48 В и высоковольтной батареи доступна в Интернете по адресу www.mini.com.

Гарантия

Автомобиль в техническом плане рассчитан на условия эксплуатации и регистрационные требования, действующие в стране первой поставки — омологация. Если автомобиль предназначен для эксплуатации в другой стране, то его следует по возможности заранее адаптировать к иным условиям эксплуатации и регистрационным требованиям. Если автомобиль не соответствует требованиям к омологации определенной страны, вы не сможете предъявлять гарантийные требования для автомобиля в этой стране. В выполнении гарантийных обязательств может быть также отказано в случае изменения бортовой сети, например, путем использования блоков управления, аппаратного или программного обеспечения, которые изготовитель автомобиля признает неподходящими. Дополнительную информацию можно получить на авторизованной СТОА.

Уведомление: помимо законной гарантии авторизованные дилеры MINI или филиалы BMW AG в Германии при продаже новых транспортных средств MINI в рамках Удостоверения качества MINI предоставляют дополнительные услуги. Подробная информация: www.mini.de/qualitaetsbrief.

Ремонт и техническое обслуживание

В современных автомобилях используются передовые технологии, новейшие материалы и сложная электроника. Их профилактическое обслуживание и

ремонт требуют соответствующего подхода.

Поэтому производитель автомобиля рекомендует выполнять соответствующие работы на авторизованной СТОА, например в филиале или на СТОА MINI. Если выбор делается в пользу другой специализированной СТО, MINI рекомендует выбирать ремонтные зоны, которые выполняют соответствующие работы, например техническое обслуживание и ремонт, согласно заданным параметрам MINI, и в которых работает соответствующим образом обученный персонал. Такая СТОА обозначается в руководстве по эксплуатации как другой квалифицированный сервисный партнер или специализированная СТО.

Неквалифицированно выполненные работы, например, техническое обслуживание и ремонт, создают угрозу повреждения техники и могут привести к несчастному случаю.

Неправильно выполненные лакокрасочные работы создают угрозу для безопасности автомобиля из-за нарушения работы или выхода из строя компонентов, например радарных датчиков.

Детали и принадлежности

MINI рекомендует использовать для автомобиля только рекомендованные MINI пригодные запасные части и принадлежности.

Лучше всего обращаться для приобретения оригинальных запчастей и принадлежностей MINI, других рекомендованных производителем изделий, а также для получения квалифицированной консультации непосредственно к сервисному партнеру MINI.

Безопасность и пригодность этих запчастей и принадлежностей были про-

верены производителем автомобилей MINI.

Производитель автомобилей MINI несет ответственность за оригинальные детали и принадлежности MINI. С другой стороны, производитель автомобилей MINI не несет ответственности за неразрешенные к применению детали и принадлежностей любого типа.

Производитель автомобилей MINI не в состоянии судить о безопасности и пригодности изделий чужого производства. Разрешение государственных органов сертификации и надзора также не является гарантией, поскольку эти органы не в состоянии учесть все условия эксплуатации автомобилей MINI.

Одобрение типа транспортного средства (ОТТС)

и Единый знак обращения продукции на рынке Евразийского экономического союза



Единый знак обращения свидетельствует о том, что транспортные средства прошли все процедуры оценки (подтверждения) ответственности, установленные в техническом регламенте Евразийского экономического союза «О безопасности колесных транспортных средств», и подтверждает их соответствие установленным обязательным требованиям.

Документом, удостоверяющим соответствие транспортного средства требованиям технического регламента, является ОТТС, номер которого приведен на табличке изготовителя (заводской табличке) или рядом с ней.

Данные транспортного средства и защита данных

Права и ответственность

Ответственность за данные

В соответствии с нормативными требованиями к защите данных, изготовитель автомобиля несет ответственность за обработку персональных данных, собранных в рамках использования автомобиля или связанных с этим служб клиентской поддержки и онлайн-служб.

Персональные данные

Каждый автомобиль обладает уникальным идентификационным номером (VIN). По идентификационному номеру и номерному знаку автомобиля компетентные органы соответствующей страны могут определить владельца. Существуют и другие возможности связать собранные в автомобиле данные с водителем или владельцем транспортного средства, например через учетную запись MINI Connected.

Защита данных

Согласно действующему закону о защите данных, пользователи транспортных средств имеют определенные права в отношении компаний, обрабатывающих персональные данные в автомобиле. К таким правам относится, помимо прочего, право на получение бесплатной и полной информации.

К таким компаниям могут относиться следующие.

- Производитель автомобиля.
- Сертифицированный сервисный партнер.
- СТОА.
- Поставщик услуг.

В частности, пользователи транспортных средств имеют право запросить информацию о том, какие персональные данные обрабатываются, с какой целью используются данные и откуда они были получены.

Также можно запросить сведения о данных, которые были переданы другим компаниям или организациям. Для запроса таких сведений необходимо подтверждение права владения автомобилем или его использования.

На веб-сайте изготовителя автомобиля приведены применимые положения о защите данных. В этих положениях указано право на удаление или исправление данных. Производитель автомобиля указывает на веб-сайте свои контактные данные и контактные данные лица, ответственного за защиту данных.

При необходимости владелец транспортного средства может обратиться на авторизованную СТОА, другую квалифицированную СТОА или специализированную СТО, где можно считать данные, сохраненные в автомобиле (в ряде случаев за отдельную плату).

Считывание данных транспортного средства осуществляется через законодательно предусмотренный диагностический разъем в автомобиле.

Обработка данных

Обработка персональных данных может быть необходима для исполнения обязанностей производителя автомобиля перед клиентами или законодателями, а также для предложения высококачественных изделий и услуг.

Сюда относятся:

- Выполнение договорных обязательств по продаже, техническому обслуживанию и ремонту транспорт-

ных средств, например, в процессе продажи или техобслуживания.

- Выполнение договорных обязательств по предоставлению цифровых услуг, связанных с транспортным средством, например, MINI Connected.
- Обеспечение качества продукции, исследования и разработка новых изделий, а также оптимизация процессов обслуживания.
- Организация процессов сбыта, обслуживания и управления, в том числе в филиалах и у дистрибьюторов.
- Обслуживание клиентов, например, в процессе выполнения договора.
- Выполнение правовых обязательств, например в отношении информации о технических акциях.
- Обработка поданных заявок на гарантийное обслуживание.

Сбор данных

Вид собираемых данных

В зависимости от ситуации, могут быть собраны следующие персональные данные, относящиеся к автомобилю.

Контактные данные

- Имя, адрес, номер телефона.
- Адрес электронной почты.

Данные по договору

- Номер клиента, номер договора, заказанные онлайн-услуги.
- Сохраненные платежные данные, например, номер кредитной карты.

Данные о транзакциях и взаимодействиях

Информация о покупке продуктов и услуг или о взаимодействии со службой клиентской поддержки.

Использование приложений и служб производителя транспортного средства

Информация об использовании приложений на мобильных конечных устройствах и онлайн-служб, а также о функциях и настройках автомобиля.

Данные датчиков и данные об использовании в транспортном средстве

Данные, которые создаются и обрабатываются в автомобиле.

- Системы помощи водителю: обработка данных датчиков, анализирующих пространство вокруг автомобиля и действия водителя.
- Персональные настройки: сохраненные в профиле транспортного средства настройки, например, настройки сидений.
- Мультимедиа, навигация, например, цели поездки.

Время сбора данных

Время сбора персональных данных:

- При непосредственном установлении контакта с производителем автомобиля.
- При прямых покупках услуг, например, онлайн-служб.
- При использовании транспортных средств, продуктов, сервисов и цифровых предложений, например в мобильных приложениях.
- При передаче персональных данных авторизованным партнером изготовителя транспортного средства или сторонним поставщиком, если при

этом выполняются требования по защите данных.

- При считывании данных транспортного средства, включая идентификационный номер автомобиля, в рамках сервисного обслуживания, технического обслуживания и ремонта.

Данные в автомобиле

Общие положения

В автомобиле установлены электронные блоки управления. Электронные блоки управления обрабатывают данные, которые получают от датчиков автомобиля и других блоков управления или генерируют самостоятельно. Многие блоки управления необходимы для безопасного функционирования транспортного средства или помогают вести автомобиль, например системы помощи водителю. Помимо этого, блоки управления выполняют функции обеспечения комфорта и информационно-развлекательные функции.

Сохраненные в автомобиле персональные данные можно удалить в любое время. Передача этих данных третьим лицам осуществляется по желанию, например в рамках использования онлайн-служб или на основании юридического обязательства, которое распространяется на производителя. Передача зависит от выбранных настроек при использовании службы.

Дополнительная информация:

Сброс данных транспортного средства, см. стр. 72.

Данные датчиков

Системы помощи водителю, такие как активный круиз-контроль, предупреждение о столкновении или ассистент контроля усталости водителя, обрабаты-

вают данные с датчиков, с помощью которых анализируется пространство вокруг автомобиля или действия водителя. Сюда относятся:

- Сообщения о состоянии транспортного средства и его отдельных компонентов, например, частота вращения колеса, скорость колеса, замедление движения, поперечное ускорение, пристегнутые ремни безопасности.
- Состояние окружающей среды, например, температура, сигналы датчика дождя.

Обрабатываемые в автомобиле данные, как правило, являются временными. Обработка этих данных по истечении эксплуатации автомобиля, как правило, осуществляется только в том случае, если они необходимы для оказания согласованных с клиентом услуг, клиент дал согласие на их обработку или это необходимо для выполнения юридического обязательства.

Электронные компоненты

Электронные детали, например, блоки управления и ключи от транспортного средства, содержат компоненты для сохранения технической информации. В них могут постоянно или временно храниться данные о состоянии транспортного средства, нагрузке на компоненты, необходимом техобслуживании, событиях и ошибках.

Эти сведения документально фиксируют общее состояние компонента, модуля, системы или пространства вокруг транспортного средства, например следующее.

- Рабочее состояние компонентов системы, например, уровни наполне-

ния, давление в шинах, состояние аккумуляторной батареи.

- Нарушение функционирования и неисправности важных компонентов системы, например, системы освещения и тормозов.
- Реакции автомобиля в особых дорожных ситуациях, например, срабатывание надувной подушки безопасности, применение систем управления устойчивостью движения.
- Информация об опасных для автомобиля событиях.

Данные необходимы для выполнения блоками управления своих функций. Кроме того, они предназначены для распознавания и устранения нарушений функционирования, а также оптимизации систем транспортного средства.

В основном эти данные являются временными и обрабатываются в самом автомобиле. Только незначительная их часть при необходимости сохраняется в регистраторе событий и неисправностей.

Личные настройки

Функции обеспечения комфорта, например, настройки сидений, кондиционера или освещения, делают поездку приятнее. Персональные настройки этих функций можно сохранить в MINI ID или в водительском профиле в автомобиле и при необходимости вызвать, например если настройки были временно изменены другим водителем. В зависимости от оснащения профили сохраняются в безопасных системах данных производителя транспортного средства. При смене автомобиля можно просто применить MINI ID в другом автомобиле.

Автомобильные настройки, сохраненные в MINI ID или водительском профиле,

можно изменить или удалить в любое время.

Дополнительная информация:

Сброс данных транспортного средства, см. стр. 72.

Мультимедиа и навигация

Данные могут быть дополнительно переданы в развлекательную и коммуникационную систему автомобиля с помощью, например, смартфона. Сохраненные данные обрабатываются в автомобиле, например, для воспроизведения любимой музыки.

В зависимости от оснащения сюда относятся:

- Мультимедийные данные, в частности музыка или фотографии, для воспроизведения в интегрированной мультимедийной системе.
- Данные адресной книги для использования вместе с интегрированным устройством громкой связи или интегрированной системой навигации.
- Цели поездки: при помощи целей поездки, которые запоминаются системой навигации, в зависимости от оснащения автоматически начинается ведение к цели.
- Данные об использовании интернет-служб.

Эти данные могут быть сохранены локально на автомобиле или могут находиться на устройстве, подключенном к автомобилю, например на смартфоне или USB-накопителе.

Данные сервисного обслуживания

Общие положения

При оказании услуг, например, по ремонту, сервису, в гарантийных случаях

и при действиях по контролю качества, эту техническую информацию можно считать с автомобиля, в том числе вместе с идентификационным номером автомобиля.

Сохраненные данные

Электронные компоненты транспортного средства могут содержать запоминающие устройства, которые содержат техническую информацию о состоянии транспортного средства, событиях и ошибках. Необходимые для сервисного мероприятия данные обрабатываются локально и по завершении работ автоматически удаляются. Считывание данных может быть выполнено на авторизованной СТОА, другой квалифицированной СТОА или специализированной СТО. В рамках заказов на сервисное обслуживание и ремонт данные считываются через диагностический разъем при помощи специальных диагностических систем и передаются изготовителю автомобиля. Имеется возможность запретить считывать и передавать данные.

Оптимизация процессов обслуживания

Изготовитель автомобиля ведет документацию того или иного автомобиля для проведения оптимального сервисного обслуживания. В рамках правовых норм данная документация может передаваться уполномоченной третьей стороне, например, специализированным СТО.

Уполномоченному третьему лицу разрешено использовать эти данные исключительно для оказания тех или иных услуг по договорам сервисного обслуживания и ремонта. Таким образом предотвращается проведение ненужных дублирующих работ с автомобилем.

Обеспечение качества продуктов

В данных документируются технические состояния, что помогает при поиске неисправностей, соблюдении гарантийных условий и улучшении качества.

Для обеспечения качества и разработки новой продукции могут считываться данные об использовании отдельных компонентов и систем, например, освещения, тормозов, стеклоподъемников и дисплеев. Эти данные помогают изготовителю транспортного средства оптимизировать концепцию компонентов и систем. Анализ данных также создает базу для технических акций или отзывов, требуемых по закону.

Кроме того, в рамках ответственности за качество производитель обязан отслеживать свою продукцию. Для исполнения таких обязанностей производителю необходима техническая информация, хранящаяся в автомобиле. Сюда относятся также версии программного обеспечения в автомобиле.

Куланц и гарантийные требования

Данные автомобиля могут использоваться для проверки соответствия претензий клиента условиям гарантии. В случае куланца или гарантийных требований считанные данные для быстрой обработки требований передаются изготовителю транспортного средства.

Регистратор событий и неисправностей в автомобиле можно сбросить при проведении ремонтных или сервисных работ на авторизованной СТОА, другой квалифицированной СТОА или специализированной СТО.

Контроль данных

Передачу данных изготовителю автомобиля для обеспечения качества продукции или оптимизации процессов

сервисного обслуживания по желанию можно прекратить.

Законодательные требования для раскрытия данных

Производитель автомобиля в рамках действующего законодательства обязан предоставлять сохраненные данные официальным учреждениям. Такое предоставление данных требуется только в исключительных случаях, например, при расследовании правонарушения.

Государственные органы имеют право в отдельных случаях самостоятельно считывать информацию из автомобиля. Информация может быть считана, к примеру, из блока управления подушкой безопасности, чтобы прояснить картину аварии.

В рамках законодательных обязательств, действующих внутри ЕС, Еврокомиссии передаются определенные данные расхода автомобиля, так называемые данные OBD, относящиеся к изготовителю автомобиля, такие как расход топлива и энергии, а также пройденный путь. Владелец транспортного средства может отказать в предоставлении таких данных с этой целью.

Мобильные конечные устройства

В зависимости от комплектации имеется возможность подключения к автомобилю мобильных конечных устройств, например, чтобы управлять функциями смартфона через автомобиль. Пример: Apple CarPlay. При этом, например, изображение и звук с конечного мобильного устройства можно выводить на мультимедийную систему автомобиля.

Одновременно с этим на конечное мобильное устройство передается определенная информация. В зависимости от

типа интегрирования могут быть переданы данные о местонахождении и другая общая информация об автомобиле. Это обеспечивает оптимальное использование выбранных приложений, например, навигации или воспроизведения музыки. Вид дальнейшей обработки данных определяется провайдером приложения.

Услуги

Общие положения

Если автомобиль оснащен беспроводной системой связи, то возможен обмен данными между автомобилем и другими системами, например MINI Connected.

Службы производителя автомобиля

Функции онлайн-служб производителя автомобиля описаны в соответствующих источниках, например в разделе «Общие условия использования» и на сайте производителя. Там же указана правовая информация по защите данных.

Для предоставления онлайн-служб могут использоваться персональные данные. Обмен данными осуществляется по защищенному соединению, например, с помощью специально предназначенных для этого систем данных от производителя транспортного средства.

Сбор, обработка и использование иных персональных данных, чем необходимые для предоставления услуг, осуществляются исключительно на надлежащих правовых основаниях, в частности согласно условиям договора, в связи с правовым обязательством или с согласия пользователя.

MINI Connected

MINI Connected отвечает за объединение в сеть транспортного средства

со множеством цифровых служб. В режиме онлайн при использовании передаются преимущественно те сохраненные в автомобиле данные, которые необходимы для оказания оговоренной услуги, например информация для идентификации и локализации автомобиля. В зависимости от конкретного случая обработки данных, основанием является договор с пользователем или предварительное явно выраженное согласие пользователя.

В отдельных случаях передача данных активируется определенными событиями, например, интеллектуальным экстренным вызовом. Беспроводное соединение обеспечивается собственным приемно-передающим узлом автомобиля или с помощью личных конечных мобильных устройств, например, смартфонов. Передача данных по желанию отключается. После деактивации передачи данных могут быть доступны не все функции.

Беспроводное соединение позволяет пользоваться онлайн-функциями. К ним относятся онлайн-службы и приложения, предлагаемые производителем автомобиля или другими поставщиками.

Услуги других провайдеров

Сторонние онлайн-службы предоставляются соответствующими провайдерами с соблюдением принятых ими условий использования и защиты данных. При этом изготовитель транспортного средства не влияет на обмен данными.

Информация о виде, объеме и цели сбора и использования персональных данных в рамках оказания услуг третьей стороной может быть запрошена у соответствующего провайдера.

Персональное решение

Каждый пользователь самостоятельно решает, заключать ли договор на предоставление услуги или пакета услуг, например MINI Connected. Информация об объеме и содержании обработки данных предоставляется до приобретения услуги.

У пользователя всегда есть возможность отключить услуги и запретить обработку данных, необходимую для предоставления услуг. Возможно также активировать и деактивировать полностью канал передачи данных. Исключением являются предписанные законом услуги и функции, например, системы экстренного вызова.

Прозрачность данных транспортного средства

MINI CarData обеспечивает прозрачность при обращении с данными транспортного средства при использовании MINI Connected. При помощи MINI CarData можно настроить разрешение для передачи данных транспортного средства третьей стороне в контексте обработки для MINI Connected. Для каждого отдельного сервисного предложения может приниматься решение о разрешении или запрете на доступ к данным для третьей стороны, например, для страховой компании.

Кроме того, в любое время можно запросить архив MINI CarData. В архиве предоставляются сведения о данных, отправляемых и сохраняемых в рамках MINI Connected. Доступ третьих поставщиков к MINI CarData осуществляется исключительно через сервер изготовителя транспортного средства. Прямой доступ к автомобилю и его данным не предоставляется.

Дополнительную информацию о MINI CarData см. на клиентском портале MINI Connected.

Видеореги­стратор EDR

Данный автомобиль оснащен видеоре­гистратором EDR. Основная функция видеоре­гистратора заключается в том, чтобы в определенных аварийных или близких к аварийным ситуациям, таких как срабатывание подушки безопасности или столкновение с препятствием на дороге, записывать данные, которые помогут понять, как вели себя системы транспортного средства. Видеоре­гистратор предназначен для записи данных, касающихся систем управления динамикой движения и систем безопасности движения, в течение короткого периода времени, как правило, 30 секунд или меньше.

Установленный в этом автомобиле видеоре­гистратор служит для записи, к примеру, следующих данных:

- Поведение различных систем автомобиля.
- Были ли пристегнуты ремнями безопасности водитель и пассажир переднего сиденья.
- Как сильно водитель нажал на педаль акселератора и (или) тормоза и нажал ли вообще.
- С какой скоростью двигался автомобиль.

Эти данные должны помочь лучше понять обстоятельства, при которых произошла авария, и были получены травмы.

Данные видеоре­гистратора записываются автомобилем только в случае серьезной аварии; в обычных условиях движения видеоре­гистратор не записы-

вает данные, и личные данные, как, например, ФИО, пол, возраст и место происхождения, не сохраняются.

Но другие стороны, как, например, органы исполнения наказания, могут при­ложить данные видеоре­гистратора к лично устанавливаемым данным, которые обычно собираются во время рассле­дования несчастных случаев.

Для считывания данных, записанных видеоре­гистратором, требуются специальные устройства и доступ к автомобилю или видеоре­гистратору. Помимо производителей транспортных средств другие стороны, такие как органы исполнения наказания, также могут иметь специальные устройства для считывания информации, если они получили доступ к автомобилю или видеоре­гистратору.

Номер VIN

Общие положения

В зависимости от комплектации автомобиля для конкретной страны местонахождение идентификационного номера автомобиля может быть разным. В этой главе описаны все местонахождения, возможные для модельного ряда.

Моторный отсек



Нанесенный VIN указан в моторном отсеке с правой стороны автомобиля.

Заводская табличка справа



3-дверный автомобиль: Идентификационный номер автомобиля указан на заводской табличке с правой стороны автомобиля.



5-дверный автомобиль: Идентификационный номер автомобиля указан на заводской табличке с правой стороны автомобиля.

Заводская табличка слева



3-дверный автомобиль: Идентификационный номер автомобиля указан на

заводской табличке с левой стороны автомобиля.



5-дверный автомобиль: Идентификационный номер автомобиля указан на заводской табличке с левой стороны автомобиля.

Лобовое стекло



VIN дополнительно указан за лобовым стеклом.

Посадка

Открытие и закрытие

Ключ автомобиля



Кнопки на автомобильном ключе.

Символ	Значение
	Разблокировка.
	Блокировка. Автономное кондиционирование, см. стр. 316.
	Разблокировка багажника.
	Функция «Проводи домой», см. стр. 189.

Доступ в салон

Разблокировка автомобильным ключом

Нажмите кнопку разблокировки на автомобильном ключе.

Если из-за выбранных настроек были разблокированы только дверь водителя и крышка горловины топливного бака, снова нажмите кнопку автомобильного

ключа, чтобы разблокировать остальные двери.

После открытия одной из передних дверей автомобиль готов к работе.

Блокировка автомобильным ключом

1. Закройте дверь водителя.



2. Нажмите кнопку блокировки на автомобильном ключе.

Все доступы к автомобилю блокируются.

Кнопки центрального замка

Обзор



Кнопки центрального замка находятся на двери водителя.



Заприте автомобиль.



Разблокируйте автомобиль.

Заблокируйте автомобиль



При закрытых дверях нажмите кнопку блокировки в двери водителя.

Лючок топливного бака остается разблокированным.

При блокировке не обеспечивается защита автомобиля от угона.

Разблокируйте автомобиль



Нажмите кнопку разблокировки в двери водителя.

Доступ в багажник

Открывание багажника

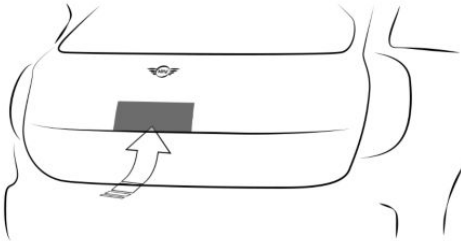

Разблокируйте автомобиль, затем нажмите кнопку разблокировки на внешней стороне багажника.

Поднимите багажную дверь вверх.

Закрывание багажника вручную

Потяните багажную дверь за выемки для захвата вниз.

Индикация, элементы управления

В зоне руля



- 1 Освещение
- 2 Стеклоочистители
- 3 Звуковой сигнал

Контрольные и сигнальные лампы

Контрольные и сигнальные лампы могут загораться разным цветом и в различных комбинациях.

При включении Готовности к движению проверяется работоспособность некоторых ламп, и они временно загораются.

3-дверный автомобиль: дверь водителя

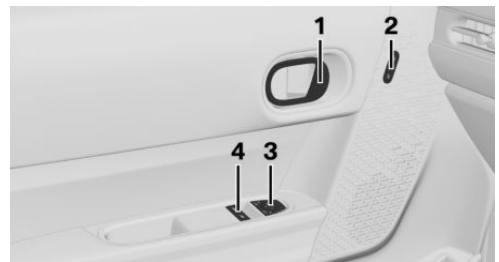

- 1 Откройте дверь
- 2 Центральный замок

- 3 Управление наружными зеркалами
- 4 Стеклоподъемники

5-дверный автомобиль: дверь водителя



- 1 Откройте дверь
- 2 Центральный замок
- 3 Управление наружными зеркалами
- 4 Стеклоподъемники
- 5 Кнопка блокировки задних стекол

Коммутационный центр

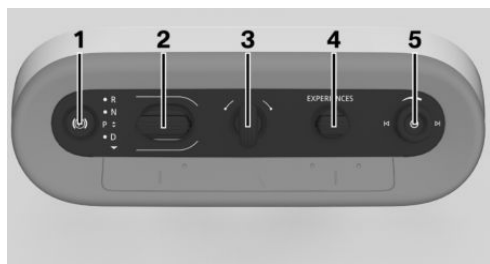

- 1 Стояночный тормоз
- 2 Рычаг селектора
- 3 Выключатель Старт/Стоп
- 4 MINI Modes
- 5 Регулятор громкости

Центральный дисплей MINI

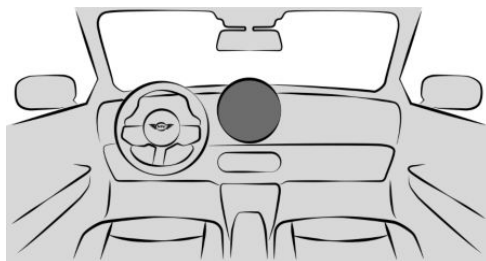

Центральный дисплей находится на приборной панели над центральной консолью.

Принцип действия

Центральный дисплей состоит из центрального круглого дисплея с сенсорным управлением всеми отображаемыми функциями.

Главное меню центрального дисплея разделено на различные области, например строку меню, информацию о статусе и виджеты.

MINI Intelligent Personal Assistant

Принцип действия

MINI Intelligent Personal Assistant — это личный помощник, обеспечивающий естественное голосовое управление различными системами транспортного средства.

Включение системы голосового управления

1.  Коротко нажмите кнопку микрофона на рулевом колесе.
2. Произнесите нужную команду.

Отмена голосового ввода

-  Снова нажмите кнопку микрофона на рулевом колесе.
- Произнесите следующую команду: ›Отмена‹.

Настройка и управление

Сиденья, зеркала и руль

Регулируемые вручную сиденья



- 1 Продольное направление
- 2 Высота
- 3 Наклон спинки сиденья

Электрически регулируемые сиденья

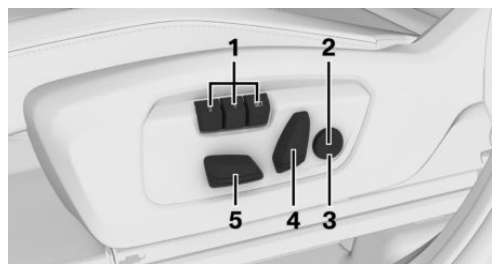

- 1 Функция памяти
- 2 Поясничная опора
- 3 Массажная функция сидений
- 4 Наклон спинки сиденья
- 5 Продольное направление/высота/наклон сиденья

Настройка подголовника

Регулировка по высоте

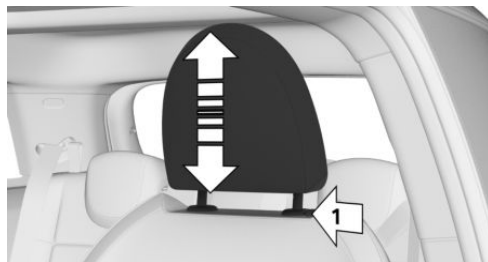

- Чтобы увеличить высоту подголовника, сдвиньте его вверх.
- Чтобы уменьшить высоту подголовника, нажмите кнопку разблокировки на спинке сиденья, стрелка 1, и сдвиньте подголовник вниз.





Регулировка расстояния

Расстояние от подголовника до затылка регулируется путем наклона спинки сиденья.

Расстояние установите таким образом, чтобы подголовник как можно ближе прилегал к затылку.

Регулировка наружных зеркал



Символ	Значение
	Складывание и раскладывание наружных зеркал.
	Регулировка наружных зеркал.
	Выбор левого наружного зеркала, автоматическая установка в парковочное положение.
	Выбор правого наружного зеркала.

- Положение сиденья.
- Регулировка наружных зеркал заднего вида.
- В зависимости от оснащения: высота проекционного дисплея.

Обзор



Кнопки функции памяти находятся на передних дверях.

Регулировка руля

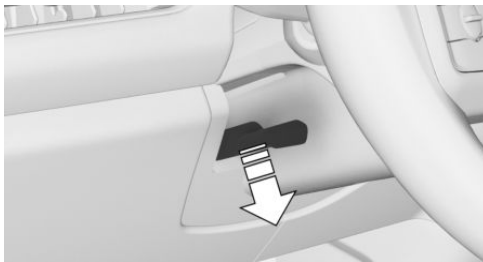

1. Полностью опустите рычаг разблокировки на рулевой колонке вниз.
2. Возьмитесь за руль обеими руками и отрегулируйте в продольном направлении и по высоте относительно положения сиденья.
3. Откиньте переключатель обратно.

Сохранение настройки

1. Настройте нужное положение.
2.  Нажмите кнопку SET на сиденье. Горит светодиод.
3. Нажмите клавишу памяти 1 или 2, пока горит светодиод. Прозвучит сигнал, и сохранение будет завершено.

Вызов настроек

Нажмите нужную клавишу памяти 1 или 2.

Функция памяти

Принцип действия

С помощью функции памяти можно сохранить и при необходимости запросить следующие настройки:

Информационно-развлекательная система

Навигация для ведения к цели

Ведение к цели можно запустить с помощью быстрого поиска.

1. Вызовите меню навигации.
2. Выберите поле поиска.
3. Введите нужную цель.
4. Запустите ведение к цели.

При необходимости отображается дополнительная информация.

Развлекательная система

В коммутационном центре и на центральном дисплее имеются следующие органы управления:

Кнопка	Функция
	<p>Для регулировки громкости поверните регулятор громкости.</p> <p>Для выключения подачи звуковых сигналов нажмите на регулятор громкости. При повторном нажатии снова включается установленная ранее громкость.</p> <p>Один раз нажмите регулятор громкости влево или вправо для смены радиостанции/трека.</p>
	Смените вид развлечения.

Использование мобильного телефона

Общие положения

После однократного соединения с автомобилем управлять мобильным телефоном можно через центральный дисплей и с помощью кнопок на рулевом колесе.

Активируйте Bluetooth на мобильном телефоне.

Соединение по Bluetooth

Мобильный телефон может устанавливать соединение с автомобилем через Bluetooth.

На устройствах Android с соответствующей версией программного обеспечения можно использовать функцию Google Fast Pair. Для этого следуйте указаниям на центральном дисплее и дисплее смартфона.

1. Перейдите в следующее меню: меню «Приложения»/„Все“/„Мобильные устройства“/„Подключить новое устройство“.

На центральном дисплее отображаются распознанные автомобилем устройства.

При необходимости выберите Google Fast Pair на дисплее смартфона и следуйте указаниям на устройстве. Шаги 2 и 3 можно пропустить.

2. Выберите нужный мобильный телефон.
3. Сравните отображаемый контрольный номер на центральном дисплее с контрольным номером на дисплее мобильного телефона и подтвердите их соответствие.
4. При необходимости выберите режим соединения.



„Продолжить с центральным дисплеем MINI“

Мобильное устройство отображается в списке устройств.

Принятие вызова

Входящие звонки можно принимать разными способами в зависимости от комплектации.

- Через центральный дисплей:

 „Принять“



-  Нажмите кнопку функции телефона на рулевом колесе.

Набор номера

Номер телефона можно набрать с центрального дисплея.

1. Перейдите в следующее меню: меню «Приложения»/„Все“/„Телефон“/„Набрать номер“.
2. Введите нужные цифры.
3.  Выберите символ телефонной связи. Соединение устанавливается с помощью мобильного телефона, которому присвоена функция телефона.

В дороге

Вождение

Готовность к движению

Обзор



Выключатель Старт/Стоп.

Включение Готовности к движению

1. Нажмите на педаль тормоза.
2. Поверните выключатель старт/стоп в коммутационном центре.

Отключение Готовности к движению

После остановки:

1. Нажмите педаль тормоза и клавишу стояночного тормоза.
2. В коммутационном центре поверните выключатель старт/стоп.
Гаснет индикация READY и звучит звуковой сигнал.

Готовность к движению выключается автоматически, если при открытии двери водителя ремень безопасности сиденья водителя не пристегнут.

Автоматический Старт/Стоп

Для экономии топлива автоматический Старт/Стоп самостоятельно отключает двигатель после остановки автомобиля. Для трогания с места двигатель запускается при следующих условиях автоматически:

- Путем отпускания педали тормоза.
- При включенной функции автоматического удерживания: нажмите педаль акселератора.
- В зависимости от комплектации и дорожной ситуации посредством активированных систем помощи водителю.

Автоматическая коробка передач

Переключение рычага селектора

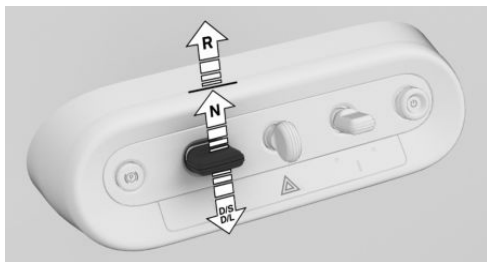

- D: передача.
- N — нейтральное положение.
- R: передача заднего хода.
- С подрулевыми лепестками: спортивная программа S.
- Без подрулевых лепестков: режим L LOW.

Удерживайте педаль тормоза нажатой вплоть до трогания с места, иначе при включенной передаче или передаче

заднего хода автомобиль начнет двигаться.

Переключайте рычаг селектора в положение R только в остановленном автомобиле.

Спортивная программа: характер переключения рассчитан на спортивное вождение.

Режим LOW: тормозное действие двигателя повышено, а ускорение становится более плавным.

Переключение рычага селектора в положение P

Нажимайте кнопку электромеханического парковочного тормоза только в неподвижном автомобиле.



 Чтобы включить положение рычага селектора P и электромеханический парковочный тормоз, нажмите клавишу стояночного тормоза в коммутационном центре.

Активируется парковочный тормоз, срабатывает блокировка коробки передач.

Стояночный тормоз

Затяните стояночный тормоз

 Чтобы включить электромеханический парковочный тормоз, нажмите клавишу стояночного тормоза в коммутационном центре.

Горит светодиод.

Стояночный тормоз включен, и коробка передач заблокирована.

Выключение стояночного тормоза

 При положении рычага селектора P и включенном режиме готовности к движению нажмите клавишу стояночного тормоза в коммутационном центре.

Светодиод и контрольная лампа гаснут. Стояночный тормоз выключен.

Парковка

Убедитесь, что включен стояночный тормоз.

Свет и обзор

Указатели поворота, дальний свет, световой сигнал

Указатели поворота

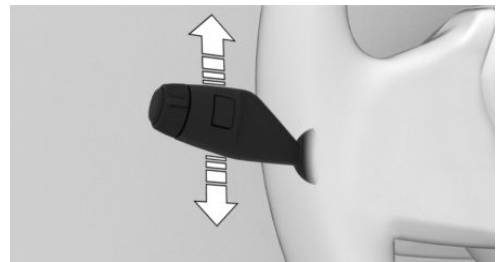

- Для мигания нажмите переключатель указателей поворота/дальнего света вверх или вниз с переходом за точку срабатывания.
- Трехкратное мигание: слегка нажмите на переключатель указателей поворота/дальнего света вверх или

вниз, не доходя до точки срабатывания.

- Кратковременное мигание: нажмите на переключатель указателей поворота/дальнего света до точки срабатывания и держите так долго, пока требуется мигание.



Дальний свет, световой сигнал





- Для включения дальнего света нажмите переключатель указателей поворота/дальнего света вперед (стрелка 1).
Дальний свет горит при включенном ближнем свете.
- Чтобы выключить дальний свет или включить световой сигнал, потяните переключатель указателей поворота/дальнего света назад (стрелка 2).









Свет и освещение

Кнопки на рычаге указателя поворота

Символ	Функция
	Меню наружного освещения.
	Ближний свет.

Символ	Функция
	Автоматическое управление включением света фар.
	Задний противотуманный фонарь.

Функции центрального дисплея

Символ	Функция
	Автоматическое управление включением света фар.
	Ближний свет.
	Наружное освещение выключено.
	Ассистент дальнего света.
	Задний противотуманный фонарь.
	Стояночные огни.
	Парковочные огни, левые.
	Парковочные огни, правые.

Стеклоочистители

Включение стеклоочистителя

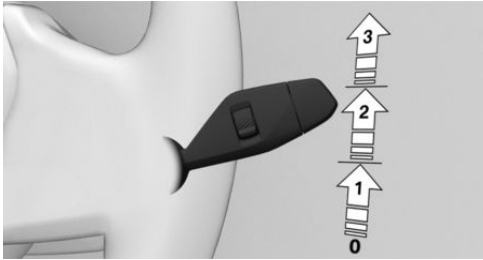

Чтобы включить стеклоочиститель, переведите переключатель стеклоочистителя вверх, пока не будет достигнуто нужное положение.

Положение	Функция
Положение 0.	Положение покоя стеклоочистителей.
Положение 1.	Режим датчика дождя.
Положение 2.	Обычная скорость работы стеклоочистителей.
Положение 3.	Высокая скорость работы стеклоочистителей.

Выключение и разовое включение стеклоочистителя

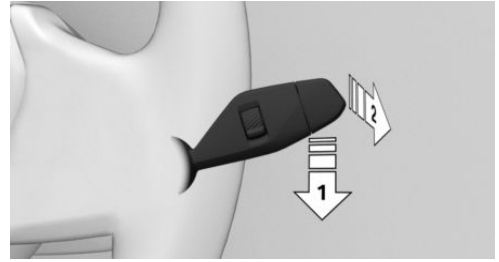

Чтобы выключить стеклоочиститель или активировать разовое включение стеклоочистителя, выполните следующие действия:

- Для выключения нажмите переключатель стеклоочистителя вниз (стрелка 1), пока не будет достигнуто положение 0.
- Для разового включения стеклоочистителей нажмите переключатель стеклоочистителя вниз из положения 0 (стрелка 1), а также нажмите переключатель стеклоочистителя вперед в положение 0 или 1 (стрелка 2).

После отпускания переключатель стеклоочистителя возвращается в исходное положение.

Включение/выключение датчика дождя

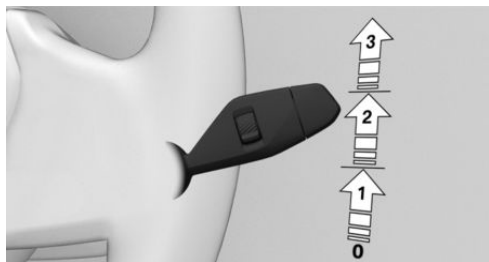

Для активации датчика дождя один раз нажмите переключатель стеклоочистителя из положения 0 вверх (стрелка 1).

Для деактивации датчика дождя нажмите переключатель стеклоочистителя обратно в положение 0.

Регулировка чувствительности датчика дождя

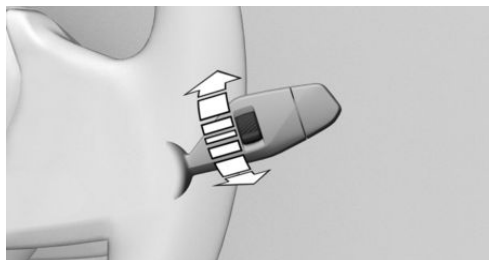

Для настройки чувствительности датчика дождя вращайте рифленое колесико на рычаге стеклоочистителя.

Очистка лобового стекла

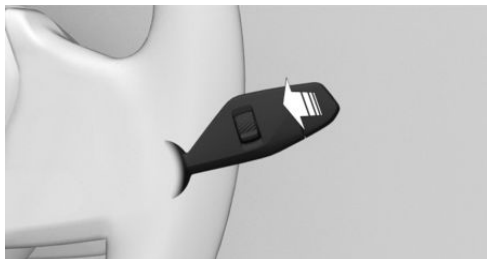

Для очистки лобового стекла потяните рычаг стеклоочистителя назад.

Очиститель заднего стекла

Включение стеклоочистителя заднего стекла

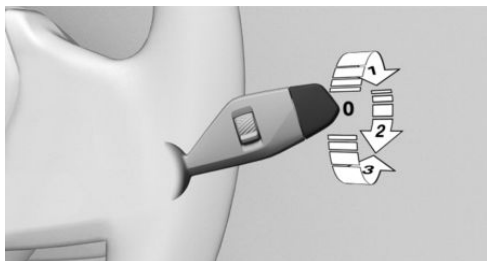

Чтобы включить очиститель заднего стекла, поверните внешний переключатель на рычаге стеклоочистителя вверх.

Положение переключателя	Функция
Положение 0.	Нейтральное положение стеклоочистителя.
Положение 1.	Периодический режим работы. При включенной передаче заднего хода стеклоочиститель работает непрерывно.

Очистка заднего стекла

Для очистки заднего стекла поверните внешний переключатель стеклоочистителя на рычаге стеклоочистителя следующим образом.

- В нейтральном положении поверните выключатель вниз (стрелка 3). После отпускания выключатель вернется в нейтральное положение.
- В периодическом режиме работы поверните переключатель дальше (стрелка 2). После отпускания рычаг возвращается в положение работы с интервалами.

Кондиционирование

Функции кондиционера



Функции в меню кондиционера

Символ	Функция
	Включение/выключение системы кондиционирования.
	Автоматическая программа.
	Температура.
	Количество воздуха.
	Распределение потоков воздуха.
	Функция охлаждения.
	Максимальное охлаждение.

Символ	Функция
	Режим рециркуляции.
	Автоматическая рециркуляция.
	Наружный воздух.
	Программа SYNC.
	Обогрев сиденья.
	Обогрев руля.

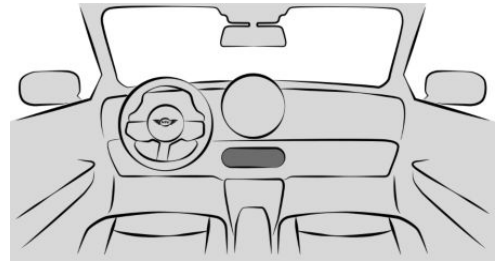
Кнопки, автоматический климат-контроль



Символ	Функция
	Режим оттаивания.
	Обогрев заднего стекла.

Остановка в пути

Заправка топливом

Открытие пробки топливного бака

1. Для открывания крышки горловины топливного бака нажмите на задний край, стрелка. Крышка горловины топливного бака открывается.



2. Поверните пробку топливного бака против часовой стрелки.

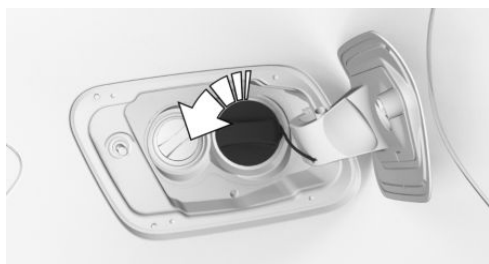

3. Вставьте пробку топливного бака в крепление на крышке горловины топливного бака.

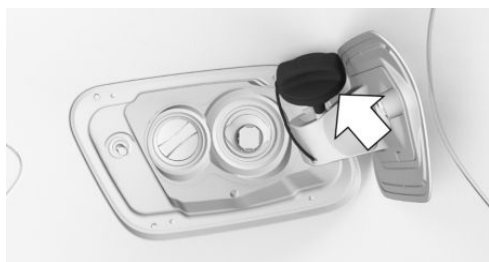

Диски и шины

Данные давления шин



Значения давления воздуха в шинах указаны в табличке на стойке двери водителя.

После корректировки давления в шинах

В комплектации с системой контроля давления в шинах откорректированное давление в шинах применяется автоматически. Убедитесь, что сделаны правильные настройки. Если значения давления воздуха в шинах для определенных шин отсутствуют на центральном дисплее, выполните сброс системы контроля давления в шинах.

При комплектации индикатором повреждения шин его необходимо заново инициализировать.

Проверка давления в шинах

Проверьте давление воздуха в шинах:

- Минимум дважды в месяц.
- Перед длительной поездкой.

Контроль уровня масла

Необходимые для работы условия

Текущее измеренное значение доступно примерно через 30 минут после начала

обычной езды при работающем двигателе внутреннего сгорания.

Отображение уровня моторного масла

Чтобы просмотреть уровень моторного масла, перейдите в следующее меню: меню Приложения/„Автомобиль“/„Состояние автомобиля“/„Уровень моторного масла“. Отображается уровень моторного масла.

Доливка моторного масла

Общие положения

Перед тем как долить моторное масло, остановите автомобиль и выключите Готовность к движению.

Доливка моторного масла

1. Откройте крышку капота.
2. Поверните пробку против часовой стрелки.



3. Доливка моторного масла.
4. Закрутите пробку.

Помощь

Аварийная световая сигнализация

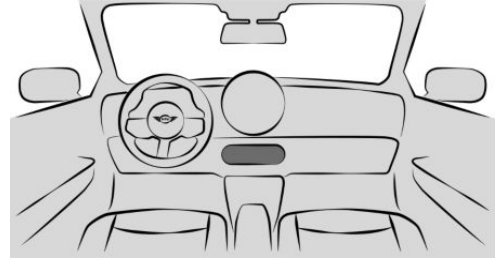

Кнопка аварийной световой сигнализации находится в коммутационном центре.

MINI Assistance

MINI Assistance включает в себя различные услуги, касающиеся автомобиля, например службу клиентской поддержки или службу помощи на дорогах.

1. Перейдите в следующее меню: меню «Приложения»/„Все“/„MINI Assistance“.
2. При необходимости выберите нужную услугу
Устанавливается голосовая связь с выбранной услугой.

КОКПИТ

Оснащение автомобиля

В данной главе описаны варианты комплектации, системы и функции, которые доступны сейчас или будут доступны в дальнейшем в зависимости

от модели, даже если их нет в конкретном автомобиле.

Дополнительная информация:

Комплектация транспортного средства, см. стр. 9.

В зоне руля

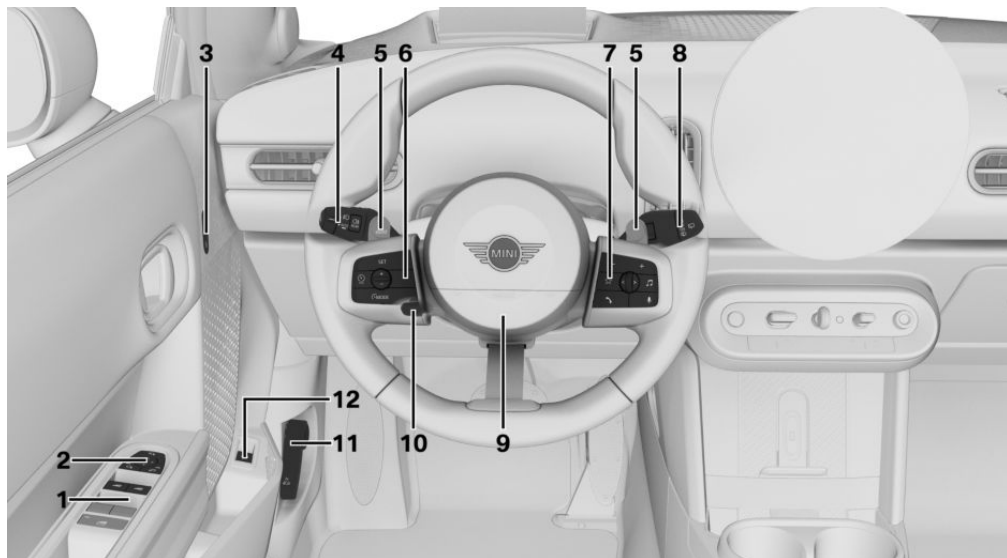

- 1 Кнопки стеклоподъемников 102



Стеклоподъемники



5-дверный автомобиль:
кнопка блокировки задних
стекел 105

- 2 Управление наружными зеркалами 124

- 3 Кнопки центрального замка 97



Разблокировка



Блокировка

- 4 Рычаг указателя поворота и освещение

-  Меню наружного освещения 186
Ассистент дальнего света 184
-  Ближний свет 187
-  Автоматическое управление светом фар 187
Адаптивные функции освещения 190
-  Задний противотуманный фонарь 192
-  Указатели поворота 183
-  Дальний свет, световой сигнал 184
- 5 Подрулевые лепестки 150
Режим Boost 153
- 6 Кнопки на руле, слева
-  Включение/выключение систем регулирования скорости 249
-  Выберите нужную систему регулирования скорости 249
-  Сохранение скорости 249
-  Настройка скорости 249
- 7 Кнопки на руле, справа
-  Закладки 55
-  Громкость, см. Руководство пользователя к системам навигации, развлечения и связи 6
-  Аудио, см. Руководство пользователя к системам навигации, развлечения и связи 6
-  Голосовое управление, MINI Intelligent Personal Assistant 59
-  Телефон, см. Руководство пользователя к системам навигации, развлечения и связи 6
-  Управление списками выбора 176
Вызов и сброс данных поездки 163
Сброс значений акселерометра 180
- 8 Переключатель стеклоочистителя/стеклоомывателя
-  Стеклоочистители 196
-  Датчик дождя 197
-  Очистка лобового стекла 198
-  Очиститель заднего стекла 199
-  Очистка заднего стекла 199
- 9  Звуковой сигнал, вся поверхность
- 10 Регулировка руля 127
- 11  Разблокировка крышки капота 386
- 12 В зависимости от экспортного исполнения:
Разблокировка багажника 96

В зоне центральной консоли

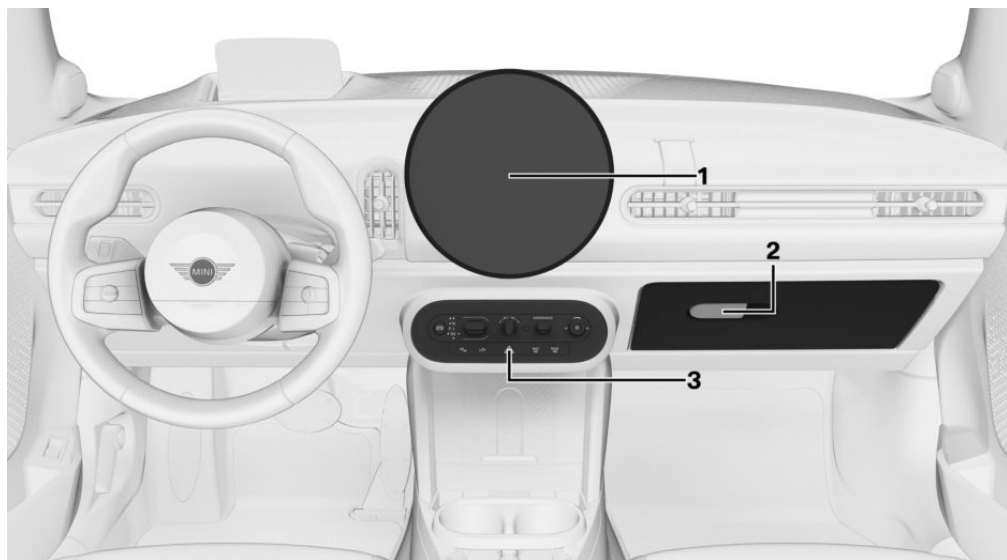

- 1 Центральный дисплей MINI 52
- 2 Перчаточный ящик 329
- 3 Коммутационный центр



Стояночный тормоз 157



Рычаг селектора 146



Включение/выключение готовности к движению 143



MINI Modes 154



Регулятор громкости, см. руководство пользователя к системам навигации, развлечений и связи 6



Меню настроек движения 58



Системы помощи при парковке 276



Аварийная световая сигнализация 405



Режим оттаивания 312







Обогрев заднего стекла 312

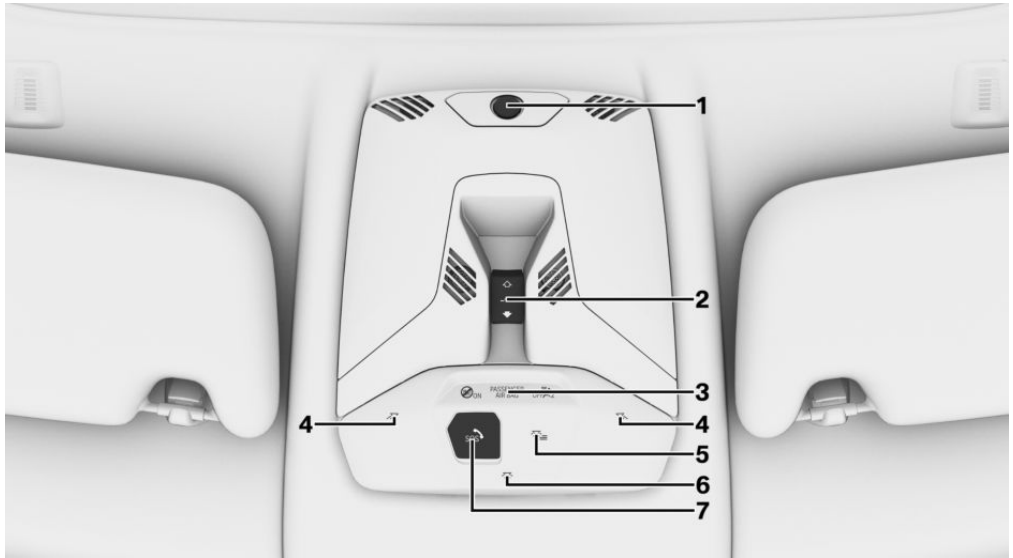

В зоне потолка



- | | | | |
|---|---|---|---|
| 1 | Салонная камера 324 | 5 |  Меню подсветки салона 58 |
| 2 | Стеклопакет люка 105 | 6 |  Световые приборы для освещения салона 193 |
| 3 |  В зависимости от экспортного исполнения:
Контрольная лампа надувной подушки безопасности переднего пассажира 204 | 7 |  Экстренный вызов, SOS 405 |
| 4 |  Лампы для чтения 194 | | |



Датчики автомобиля

Оснащение автомобиля

В данной главе описаны варианты комплектации, системы и функции, которые доступны сейчас или будут доступны в дальнейшем в зависимости от модели, даже если их нет в конкретном автомобиле.

Дополнительная информация:

Комплектация транспортного средства, см. стр. 9.

Обзор

В зависимости от оснащения в автомобиле устанавливаются следующие камеры и датчики:

- Передняя видеочамера.
- Камера за лобовым стеклом.
- Видеочамеры в наружных зеркалах.
- Камера заднего вида.
- Передний радарный датчик.
- Радарные датчики сбоку, сзади.
- Ультразвуковые датчики в переднем и заднем бамперах.
- Боковые ультразвуковые датчики.

Видеочамеры

Передняя видеочамера

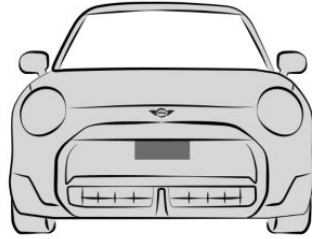

Передняя видеочамера расположена над кронштейном номерного знака.

Камера за лобовым стеклом



Камера за лобовым стеклом находится в области салонного зеркала.

Камеры в наружных зеркалах заднего вида

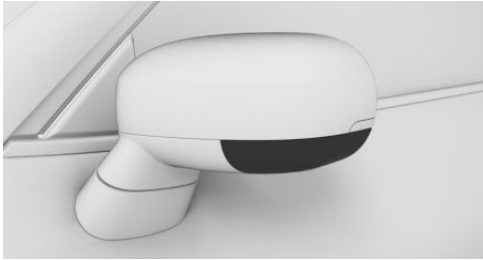

В нижней части корпусов наружных зеркал имеется по одной видеокамере.

Камера заднего вида



Камера заднего вида находится в ручке в задней части автомобиля.

Условия функционирования камер

Для правильной работы камер их зона должна быть чистой и свободной.

Дополнительная информация:

- Мойка транспортного средства, см. стр. 415.
- Уход за автомобилем, см. стр. 417.

Системные ограничения камер

Камеры могут работать с ограничениями и в некоторых случаях могут выдавать неточное изображение, например, в следующих ситуациях:

- При сильном тумане, дожде или снегопаде.
- На крутых подъемах или спусках.
- На узких поворотах.
- Если зона видимости камеры перекрыта, например, из-за запотевания лобового стекла или наклеек.
- При загрязнении или повреждении объектива камеры.
- При сложенных наружных зеркалах заднего вида.
- С открытыми дверями или открытым багажником.
- При сильном встречном свете или интенсивном отражении, например когда солнце находится низко над горизонтом.
- В темноте.
- Камера перегревается из-за высоких температур и временно отключается.
- Во время калибровки камеры непосредственно после поставки транспортного средства.

При достижении системных ограничений отображается сообщение системы контроля параметров автомобиля.

Радиолокационные датчики

Указание по технике безопасности

ОСТОРОЖНО

Внешние факторы, например взаимные помехи, могут вызвать сбой в работе радарных датчиков автомобиля и тем самым систем помощи водителю. Существует опасность аварии, травмирования и материального ущерба. Следите за ситуацией на дороге, всегда оставай-



тьесь готовыми к рулевому управлению и торможению, в соответствующих ситуациях активно действуйте.

Передний радарный датчик



Передний радарный датчик расположен над кронштейном номерного знака.

Боковые радиолокационные датчики, задние



Радарные датчики находятся сбоку в заднем бампере.

Условия функционирования радарных датчиков

Для правильной работы радарных датчиков области радарных датчиков должны быть чистыми и не загороженными.

Дополнительная информация:

- Мойка транспортного средства, см. стр. 415.
- Уход за автомобилем, см. стр. 417.

Системные ограничения радарных датчиков

Радарные датчики могут не работать или работать с ограничениями, например, в следующих ситуациях:

- При загрязнении датчиков.
- При обледенении датчиков.
- При перекрытии датчиков, например наклейками, пленкой или табличкой с номерным знаком.
- Из-за неправильно ориентированных датчиков, к примеру, из-за повреждения при парковке.
- Если зона действия датчиков перекрыта, например, выступающим грузом.
- Если зона действия датчиков перекрыта, например, стенами гаража, кустами, сугробами, автомобилями или прицепом.
- После ненадлежащим образом проведенных лакокрасочных работ возле датчиков.
- На крутых подъемах или спусках.

При достижении системных ограничений отображается сообщение системы контроля параметров автомобиля.

Ультразвуковые датчики

Передние ультразвуковые датчики

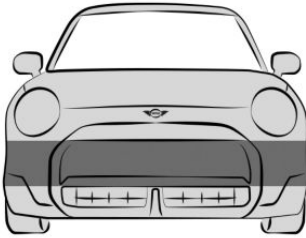

Ультразвуковые датчики системы парковки находятся в переднем бампере.

Задние ультразвуковые датчики



Ультразвуковые датчики систем парковки находятся в заднем бампере.

Боковые ультразвуковые датчики

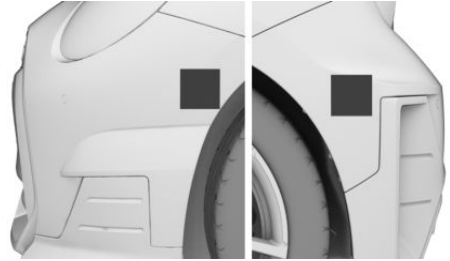

Ультразвуковые датчики систем парковки находятся сбоку в переднем и заднем бампере.

Условия функционирования ультразвуковых датчиков

Для правильной работы ультразвуковых датчиков области ультразвуковых датчиков должны быть чистыми и не загроможденными.

Дополнительная информация:

- Мойка транспортного средства, см. стр. 415.
- Уход за автомобилем, см. стр. 417.

Системные ограничения ультразвуковых датчиков

Распознавание объектов с помощью ультразвукового измерения может иметь свои физические пределы, например, в следующих ситуациях:

- При загрязненных или закрытых датчиках, например наклейками.
- Из-за неправильно ориентированных датчиков, к примеру, из-за повреждения при парковке.
- После ненадлежащим образом проведенных лакокрасочных работ возле датчиков.
- Распознавание детей и зверей.



- Люди, одетые в определенную одежду, например в плащ.
- Для препятствий и людей у края полосы движения.
- Внешние помехи в работе ультразвуковой системы, например, проезжающие мимо автомобили, громкий звук оборудования или другие источники ультразвука.
- При определенных погодных условиях, например, при высокой влажности воздуха, дожде, снегопаде, морозе, экстремальной жаре или сильном ветре.
- В случае дышел прицепов или тягово-сцепных устройств других автомобилей.
- Для тонких или клиновидных предметов.
- Распознавание движущихся объектов.
- Высоко расположенные, выступающие объекты, например выступы стен.
- Для объектов с углами, кромками и гладкими поверхностями.
- При объектах с тонкой или структурированной поверхностью, например заборах из проволочной сетки.
- Для предметов с пористой поверхностью.
- Небольшие и низкие объекты, например ящики.
- Уже распознанные, невысокие объекты, например, кромки бордюрного камня, могут попасть в мертвые участки датчиков.
- Для мягких препятствий и препятствий в оболочке из пеноматериала.
- Для растений или кустов.
- В моечных установках и мойках.
- Неровности дороги, например лежачие полицейские.
- При большом количестве отработанных газов.
- Груз, выступающий за габариты автомобиля, не учитывается ультразвуковыми датчиками.

При достижении системных ограничений отображается сообщение системы контроля параметров автомобиля.



Рабочее состояние транспортного средства

Оснащение автомобиля

В данной главе описаны варианты комплектации, системы и функции, которые доступны сейчас или будут доступны в дальнейшем в зависимости от модели, даже если их нет в конкретном автомобиле.

Дополнительная информация:

Комплектация транспортного средства, см. стр. 9.

Общие положения

В зависимости от ситуации автомобиль может находиться в одном из трех следующих рабочих состояний:

- Состояние покоя, см. стр. 47.
- Готовность к эксплуатации, см. стр. 49.
- Готовность к движению, см. стр. 50.

Обзор

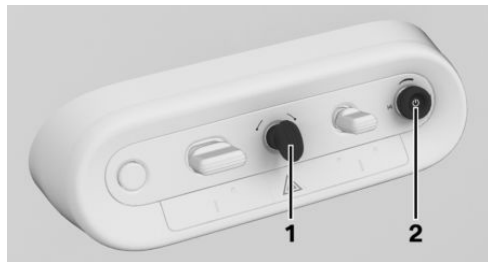

- 1 Выключатель Старт/Стоп
- 2 Регулятор громкости, настройка состояния покоя

Состояние покоя

Принцип действия

Если автомобиль находится в состоянии покоя, он выключен.

Автомобиль находится в состоянии покоя, пока он не был открыт снаружи, а также после выхода из него и его запираения.

Указания по технике безопасности

ОСТОРОЖНО

Незафиксированный автомобиль может самостоятельно тронуться с места и скатиться. Существует опасность аварии, травмирования и материального ущерба. Перед выходом из автомобиля зафиксируйте автомобиль от скатывания.

Чтобы убедиться, что автомобиль зафиксирован от скатывания, выполните следующее:

- Затяните стояночный тормоз.
- Автоматическая коробка передач: убедитесь, что установлено положение рычага селектора Р.
- Механическая коробка передач: убедитесь в том, что на подъемах включена первая передача, а на спусках — передача заднего хода.



- При парковке на подъемах или спусках поверните передние колеса в направлении бордюра.
- При парковке на подъемах или спусках дополнительно зафиксируйте автомобиль, например, с помощью подкладного клина.

ОСТОРОЖНО

Оставленные без присмотра дети или животные могут привести автомобиль в движение и подвергнуть опасности себя и других участников дорожного движения, например, в результате следящих действий.

- Активация режима готовности к эксплуатации.
- Выключение стояночного тормоза.
- Открытие и закрытие дверей и окон.
- Установка рычага селектора в положение N.
- Управление оборудованием автомобиля.

Существует опасность аварии, травмирования и материального ущерба. Не оставляйте детей или животных в автомобиле без присмотра. При выходе из автомобиля забирайте с собой ключ автомобиля и запирайте автомобиль.

Автоматическое установление состояния покоя

Состояние покоя автомобиля устанавливается автоматически, например, в следующих ситуациях:

- Через несколько минут, если управление автомобилем не осуществляется.
- При низком заряде аккумуляторной батареи.
- Если после поездки открывается одна или обе передние двери. Функция должна быть активирована на центральном дисплее.

Во многих ситуациях состояние покоя не достигается автоматически: например, при разговоре по телефону или с включенным ближним светом.

Восстановление состояния покоя при открытии передних дверей

После поездки состояние покоя достигается при открытии передних дверей. Для этого все должны выйти из автомобиля.

Чтобы активировать или деактивировать функцию при открывании передних дверей, вызовите следующий путь к меню: меню Приложения / „Автомобиль“ / „Двери и окна“ / „Блокировка/разблокировка“ / „Выключить после открытия дверей“.

Установление состояния покоя вручную



Для ручного перехода в состояние покоя удерживайте регулятор громкости в коммутационном центре нажатым до тех пор, пока не погаснут все индикаторы.

Режим глубокого сна

Принцип действия

Активированный режим глубокого сна может предотвратить разрядку аккумуляторной батареи транспортного сред-



ства при длительной стоянке в течение нескольких недель.

В режиме глубокого сна системы транспортного средства ограничены до самых необходимых.

Общие положения

Если планируется снятие транспортного средства с учета более чем на три месяца, необходимо принять определенные меры. Дополнительную информацию можно получить на авторизованной СТОА, другой квалифицированной СТОА или специализированной СТО.

Активация/деактивация режима глубокого сна

1. Чтобы активировать режим глубокого сна, перейдите в следующее меню: меню Приложения/„Автомобиль“/„Системные настройки“/„Режим глубокого сна“.
2. Выберите нужную настройку.

При включении режима готовности к движению режим глубокого сна автоматически деактивируется.

Доступ к автомобилю

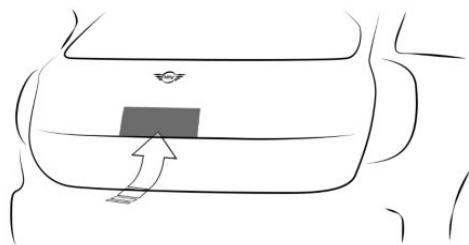

Для получения доступа к автомобилю в режиме глубокого сна нажмите кнопку на багажнике. В этом случае режим глубокого сна остается активированным.

Готовность к работе

Принцип действия

При включенной готовности к работе большинством функций можно управлять во время стоянки. Можно выполнять нужные настройки.

После открытия передних дверей снаружи автомобиль находится в режиме готовности к работе.

Ручное включение режима готовности к эксплуатации

Общие положения

Режим готовности к эксплуатации можно снова включить вручную после автоматического установления состояния покоя.

С помощью регулятора громкости



Чтобы снова вручную включить режим готовности к эксплуатации с помощью регулятора громкости в коммутационном центре, нажмите регулятор громкости.

Загорится центральный дисплей.

С помощью выключателя Старт/Стоп



Чтобы снова вручную включить режим готовности к эксплуатации с помощью выключателя

Старт/Стоп в коммутационном центре, нажмите выключатель Старт/Стоп. Загорится центральный дисплей.



Индикаторы на центральном дисплее

OFF

Если на центральном дисплее отображается OFF, то режим готовности к эксплуатации включен, а режим готовности к движению выключен.

Готовность к движению

Принцип действия

Включение Готовности к движению соответствует запуску двигателя.

Общие положения

Некоторыми функциями автомобиля можно управлять только при включенной Готовности к движению.

Указания по технике безопасности

ОПАСНОСТЬ

При заблокированной выхлопной трубе или недостаточной вентиляции вредные для здоровья выхлопные газы могут проникать внутрь автомобиля. Отработавшие газы содержат вредные вещества без цвета и запаха. В закрытых помещениях отработавшие газы могут скапливаться за пределами автомобиля. Существует опасность для жизни. Держите выхлопную трубу свободной и обеспечьте достаточную вентиляцию.

ОСТОРОЖНО

Незафиксированный автомобиль может самостоятельно тронуться с места и скатиться. Существует опасность аварии, травмирования и материального ущерба. Перед выходом из автомобиля зафиксируйте автомобиль от скатывания.

Чтобы убедиться, что автомобиль зафиксирован от скатывания, выполните следующее:

- Затяните стояночный тормоз.
- Автоматическая коробка передач: убедитесь, что установлено положение рычага селектора P.
- Механическая коробка передач: убедитесь в том, что на подъемах включена первая передача, а на спусках — передача заднего хода.
- При парковке на подъемах или спусках поверните передние колеса в направлении бордюра.
- При парковке на подъемах или спусках дополнительно зафиксируйте автомобиль, например, с помощью подкладного клина.

УВЕДОМЛЕНИЕ

При повторных попытках пуска или многократном запуске с небольшими паузами может перегреться стартер. Также топливо не сжигается или сжигается не полностью, поэтому может перегреваться катализатор. Существует опасность повреждения имущества. Не допускайте частого последовательного запуска.

Включение Готовности к движению

Чтобы включить режим готовности к движению, выполните следующие действия:

1. Нажмите на педаль тормоза.
2. В коммутационном центре поверните выключатель старт/стоп.

Большинство контрольных и сигнальных ламп на центральном дисплее загораются с различным интервалом.

Режим готовности к движению включен.

Стартер двигателя автоматически работает на протяжении короткого времени, пока двигатель не будет запущен.

Бензиновый двигатель

После запуска двигателя, в зависимости от его конструкции, полная приводная мощность может быть достигнута лишь спустя примерно 30 секунд. В этом случае автомобиль ускоряется не привычным образом.

Индикаторы на центральном дисплее

Включенная готовность к движению отображается на центральном дисплее, в зависимости от комплектации, либо в виде необходимой для движения информации, либо в виде индикатора READY.

Отключение Готовности к движению

Чтобы выключить режим готовности к движению, выполните следующие действия:

1. После остановки автомобиля нажмите на педаль тормоза и включите стояночный тормоз.
2. В коммутационном центре поверните выключатель старт/стоп.

Гаснет индикация READY и звучит звуковой сигнал.

Двигатель выключается, и автомобиль переключается в режим готовности к эксплуатации.

Готовность к движению выключается автоматически, если при открытии двери водителя ремень безопасности сиденья водителя не пристегнут.



Концепция управления и индикации

Оснащение автомобиля

В данной главе описаны варианты комплектации, системы и функции, которые доступны сейчас или будут доступны в дальнейшем в зависимости от модели, даже если их нет в конкретном автомобиле.

Дополнительная информация:

Комплектация транспортного средства, см. стр. 9.

Центральный дисплей MINI

Принцип действия

Центральный дисплей состоит из центрального круглого дисплея с сенсорным управлением всеми отображаемыми функциями.

В зависимости от комплектации, функциями можно дополнительно управлять с помощью MINI Intelligent Personal Assistant или органов управления в автомобиле.

Центральный дисплей включается автоматически, если он нужен для управления, или при разблокировке автомобиля.

Главное меню центрального дисплея разделено на различные области, например строку меню, информацию о статусе и виджеты.

Можно настраивать разные параметры, например яркость центрального дисплея.

Указания по технике безопасности

ОСТОРОЖНО

Управление встроенными информационными системами и устройствами связи во время движения может отвлекать от окружающей дорожной обстановки. Возможна потеря контроля над автомобилем. Существует опасность аварии, травмирования и материального ущерба. Управляйте системами или устройствами только, если позволяет дорожная ситуация. При необходимости остановитесь и управляйте системами или устройствами во время стоянки автомобиля.

ОСТОРОЖНО

Предметы в зоне перед дисплеем могут сдвигаться и повреждать его. Существует опасность травмирования и повреждения имущества. Не кладите предметы в зоне перед дисплеем.

Обзор

Положение в автомобиле

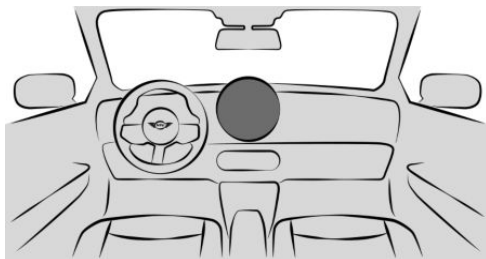



Центральный дисплей находится на приборной панели над центральной консолью.

Индикация



- 1 Регулировка температуры
- 2 Информация о движении 57
- 3 Виджеты
- 4 Информация о состоянии Быстрый доступ
- 5 Строка меню
- 6 Сохраненные сообщения
Сообщения системы автоматической диагностики 165

Включение/выключение центрального дисплея

Центральный дисплей автоматически включается после разблокировки автомобиля, а также в том случае, если он необходим для управления.

В определенных ситуациях центральный дисплей автоматически отключается, например если в течение нескольких минут в автомобиле не выполнялись какие-либо действия.

Строка меню

Главное меню

 Главное меню можно вызвать из любого меню.

Меню кондиционера

 Меню кондиционера обеспечивает доступ ко всем функциям кондиционера.

Меню Media

 Меню Media обеспечивает доступ к функциям развлекательной системы, например радиостанциям, или подключение внешних устройств.

Символ показывает активный источник мультимедиа.

Меню приложений

 Меню приложений обеспечивает доступ ко всем приложениям и системам транспортного средства. Чтобы облегчить поиск определенного приложения, можно выбрать фильтр. Последний выбранный фильтр сохраняется. Чтобы просмотреть нужное приложение, при необходимости замените фильтр.

Меню навигации

 Меню «Навигация» обеспечивает доступ к функциям системы навигации, таким как ведение к цели и дорожная информация.

При активации ведения к цели на панели меню отображается предполагаемое время прибытия.

Apple CarPlay ©

 Меню Apple CarPlay отображается в главном меню в зависимости от экспортного исполнения и подключенной функции. Apple CarPlay позволяет безопасно использовать выбранные функции совместимого Apple iPhone через центральный дисплей.



Android Auto ©

▲ Меню Android Auto отображается в главном меню в зависимости от экспортного исполнения и подключенной функции. Android Auto позволяет безопасно использовать выбранные функции совместимого смартфона с операционной системой Android через центральный дисплей.

Меню связи

☞ Меню «Связь» обеспечивает доступ к функциям телефона и сообщениям, а также подключение мобильных устройств, например смартфонов, и управление ими.

Виджеты

Виджеты отображают информацию в реальном времени и динамический контент, например карту или навигацию. Виджеты одновременно служат кнопкой и позволяют перейти в соответствующее меню или к важнейшим функциям.

Информация о состоянии

Общие положения

Информация о состоянии отображается посередине в нижней части центрального дисплея в виде символов. В зависимости от комплектации и экспортного исполнения доступны различные символы.

Информация о статусе телефона

Символ	Значение
	Текущий вызов.
	Микрофон включен.
	Микрофон выключен.

Символ	Значение
	Передача данных невозможна.
	Отсутствует SIM-карта.
	Активна беспроводная зарядка.

Информация о статусе развлекательной системы

Символ	Значение
	Аудио Bluetooth.

Информация о статусе, сообщения

Символ	Значение
	Сообщения.
	Сообщение системы автоматической диагностики.
	Не беспокоить.

Дополнительная информация:

Руководство пользователя к системам навигации, развлечения и связи, см. стр. 6.

Другая информация о статусе

Символ	Значение
	Функция подачи звуковых сигналов деактивирована.
	Активна фраза активации.
	Mini ID или водительский профиль.
	Вызов функции быстрого доступа.



Быстрый доступ

С помощью быстрого доступа можно вызывать определенные функции и индивидуальные закладки.

Функция	Управление
Отображение быстрого доступа.	Проведите пальцем снизу вверх по центральному дисплею. — Нажмите символ в строке статуса.
Скрытие быстрого доступа.	Проведите пальцем сверху вниз по центральному дисплею.

Ввод и изображение

Ввод букв и цифр

При вводе цели выбирается ввод буквами или цифрами.

Буквы и цифры можно вводить с помощью центрального дисплея или голосового управления.

Символ	Функция
	Переключение между заглавными/строчными буквами.
	Ввод пробела.
EN	Переключитесь между языками.
	Используйте голосовой ввод.
OK	Подтвердите ввод.
	Переместите область ввода влево или вправо.
	Касание символа: удаление буквы или цифры.
	Удерживание символа нажатым: удаление всех букв или цифр.

Сравнение ввода

При вводе данных из базы данных, например контактов, выбор с каждой введенной буквой или символом будет постепенно ограничиваться или соответственно расширяться.

Включение/выключение функций

Для некоторых пунктов меню уже заданы символы. Функция активируется или деактивируется путем выбора пункта меню.

Символ	Значение
	Функция активирована.
	Функция деактивирована.
	Функции можно активировать или деактивировать с помощью экранной кнопки на центральном дисплее. Если кнопка выделена цветом, то это означает, что данная функция активирована.

Закладки

Принцип действия

Закладки обеспечивают быстрый доступ к функциям, которые, например, часто используются. Закладки можно настроить по своему усмотрению.

Закладки можно вызвать следующим образом:

- Кнопкой на рулевом колесе.
- С помощью функции быстрого доступа на центральном дисплее.

В качестве закладок могут быть определены, например, следующие функции:



- Радиостанция.
- Пункты назначения.
- Номера телефонов.
- Переходы в меню.

Сохранение закладок

Закладки создаются только с активным MINI ID или водительским профилем.

1. Удерживайте нужную функцию нажатой.
2. „Добавить в закладки“

Закладки можно сохранять с помощью быстрого доступа.

Выбор закладок

1. Чтобы выбрать закладки, проведите пальцем посередине центрального дисплея снизу вверх.
2. Выберите нужную закладку.

Функция немедленно будет выполнена. Это означает, что, например, при выборе телефонного номера сразу же будет установлено соединение.

Сортировка закладок

1. Чтобы выбрать закладки, проведите пальцем посередине центрального дисплея снизу вверх.
2. Удерживая нужную закладку, переместите ее в нужное положение.

Удаление закладок

1. Чтобы выбрать закладки, проведите пальцем посередине центрального дисплея снизу вверх.
2. Нажмите на три точки нужной закладки.
3.  Коснитесь символа для удаления необходимой закладки.

Управление

Настройка виджетов

В главном меню можно осуществлять настройку виджетов. Настройки можно выполнять только во время остановки.

1.  При необходимости нажмите символ главного меню.
2. Проведите пальцем справа налево или слева направо на центральном дисплее.
3. Выберите нужную индикацию.

Сортировка приложений

В меню «Приложения» можно настроить порядок приложений.

1. Вызовите меню приложений.
2. Нажмите и удерживайте требуемый значок приложения и переместите его в нужное положение.

Вызов контекстного меню

В зависимости от пункта меню может отображаться контекстное меню с другими опциями.

Для вызова контекстного меню удерживайте нажатой нужный пункт меню.

Меню содержит различные области, например:

- „Общая справка“: вызывается интегрированное руководство пользователя.
- „Добавить в закладки“: пункт меню определяется как закладка.

Управление картой

Навигационную карту можно перемещать по центральному дисплею.



Функция	Управление
Перемещение карты.	Проведите пальцем в соответствующем направлении.
Увеличение/уменьшение карты.	Сведите или разведите пальцы.
Отображение меню.	Нажмите один раз.

Управление списками, упорядоченными по алфавиту

Контакты указаны в алфавитном списке. Для перехода к нужной начальной букве в списке из более чем 30 записей нажмите на букву в строке и прокрутите ее вверх или вниз.

Избранное отображается в верхней части списка. Записи с числами отображаются в конце списка.

Настройка яркости

1. Чтобы настроить яркость центрального дисплея, перейдите в следующее меню: меню «Приложения»/„Автомобиль“/„Дисплей“/„Центральный дисплей“/„Яркость ночью“.
2. Выберите нужную настройку.

В зависимости от освещения изменение яркости может быть заметно не сразу.

Включение/выключение звукового подтверждения

Звуковое подтверждение центрального дисплея можно активировать или деактивировать.

1. Вызовите меню Media.



2. Выберите символ настроек.



3. „Звук“
4. „Тачскрин“
5. Выберите нужную настройку.

Физические границы работы системы

Если центральный дисплей подвергается воздействию высоких температур, например, из-за интенсивных солнечных лучей, это может привести к снижению яркости или к полному отключению. После снижения температуры, например, путем создания тени или с помощью системы кондиционирования восстанавливается нормальная работа.

Информация по движению

Принцип действия

Информация по движению включает в себя различные цифровые индикаторы, например показание спидометра, индикаторы времени, запаса хода, температуры или контрольные и сигнальные лампы.

Указание по технике безопасности

ОСТОРОЖНО

В случае отказа индикаторов информации о движении, например отсутствия показаний скорости на спидометре, использовать автомобиль запрещается. Существует опасность аварии, травмирования и материального ущерба. Немедленно припаркуйте автомобиль в безопасном месте. В некоторых случаях сбой в работе можно устранить



путем деактивации и повторной активации готовности к движению и затем продолжить движение. Если сбой в работе устранить не удастся, обратитесь для проверки системы на авторизованную СТОА, другую квалифицированную СТОА или специализированную СТО.

Обзор

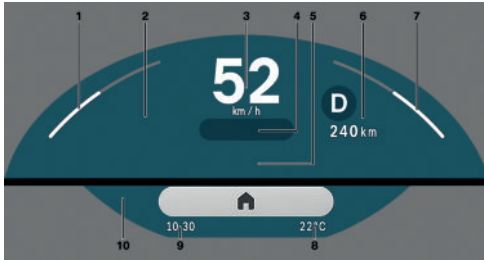

- 1 Индикация мощности 174
Тахометр 174
Рекомендации по экономичному вождению 347
- 2 Индикатор ограничения скорости 246
Ассистент ограничения скорости 270
- 3 Рабочее состояние автомобиля 47
Показание спидометра
Спидометр 173
- 4 Системы помощи водителю 246
- 5 Виджеты, подробная информация 52
- 6 Положение рычага селектора 146
Данные поездки 163
Индикатор рекомендуемой передачи 176
Запас хода 177
- 7 Индикатор уровня топлива 178
- 8 Наружная температура 180

9 Время 181

10 Система контроля параметров автомобиля 165

Структура адаптируется к соответствующему режиму движения.

Индикация может немного отличаться от изображений в руководстве пользователя.

Дополнительная информация:

Контрольные и сигнальные лампы, см. стр. 166.

Отображение детальной информации

В дополнение к информации по движению на центральном дисплее могут отображаться другие детали.

Выберите детальную информацию, нажав на нужную область, например на показание спидометра или индикатор ограничения скорости.

Чтобы отобразить списки выбора, например текущий вид развлечения, нажмите нужную кнопку на рулевом колесе справа.

Дополнительная информация:

- Списки выбора, см. стр. 176.
- Assisted View, см. стр. 179.
- Индикация, данные о поездке, см. стр. 163.
- Спидометр, см. стр. 173.

Кнопки прямого доступа

Принцип действия

В автомобиле для определенных функций имеются кнопки прямого доступа, с помощью которых непосредственно вызывается соответствующее меню на центральном дисплее. После этого про-



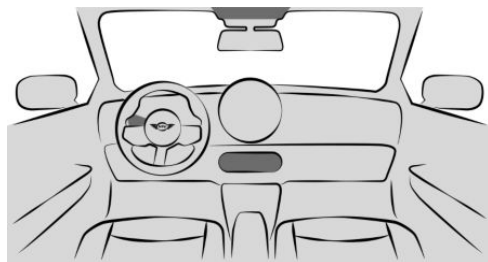

должите работу на центральном дисплее.

Обзор



Кнопки прямого доступа находятся в коммутационном центре, на рычаге указателя поворота и на потолке.

Кнопка	Функция
	Вызовите меню автомобильных настроек в коммутационном центре.
	Вызовите меню наружного освещения на рычаге указателя поворота.
	Вызовите меню подсветки салона на потолке.

MINI Intelligent Personal Assistant

Принцип действия

MINI Intelligent Personal Assistant — это личный помощник, обеспечивающий естественное голосовое управление разными системами транспортного средства.

Умный помощник облегчает управление автомобилем благодаря проактивным предложениям. Умный помощник доступен в зависимости от экспортного ис-

полнения. Объем функций и распознавание могут различаться в зависимости от экспортного исполнения.

Поддерживаемые голосовые помощники сторонних поставщиков могут использоваться в автомобиле с подключенного смартфона.

Можно выполнять различные настройки, например рекомендации умного помощника.

В систему входят специальные микрофоны на стороне водителя и стороне пассажира.

Произнесение команд

>...< в руководстве пользователя команды, которые можно произнести, обозначены скобками.

При произнесении команд учитывайте следующее:

- Проговаривайте команды с обычной громкостью. Проговаривание прямо в микрофон не улучшает распознавание речи.
- Произносите команды плавно и с нормальным ударением и скоростью.

Необходимые для работы условия

Для умного помощника действуют следующие условия:

- Через центральный дисплей следует настроить язык системы, поддерживаемый умным помощником.
- Перед первым использованием умного помощника при необходимости загрузите соответствующий языковой пакет.
- Команды всегда должны произноситься на установленном системном языке.



Для полного объема функций должны быть активированы или заказаны следующие функции:

- Онлайн-распознавание речи активировано.
- Все настройки в разделе защиты данных активированы.
- Фраза активации активирована.
- Предложения активированы.
- MINI ID или водительский профиль активированы.
- Соответствующие сервисы MINI Connected забронированы в магазине MINI Connected Store.

Дополнительная информация:

- Настройка языка системы, см. стр. 61.
- Онлайн-распознавание речи, см. стр. 62.
- Защита данных, см. стр. 71.
- Голосовая команда, см. стр. 60.
- Предложения получены, см. стр. 62.

Включение системы голосового управления

Общие положения

Для активации голосового ввода доступны следующие возможности.



- Коротко нажмите кнопку микрофона на рулевом колесе.
- Произнесите фразу активации.

Кнопка микрофона на руле



1. Чтобы активировать голосовой ввод кнопкой микрофона, коротко нажмите на рулевом колесе кнопку голосового ввода.

Активен микрофон на стороне водителя.

2. Произнесите нужную команду.

Кодовое слово для активации

Принцип действия

›Привет<: при произнесении голосовой команды запускается умный помощник. Микрофоны на стороне водителя или на стороне пассажира активны в течение последующего голосового управления в зависимости от того, где была произнесена голосовая команда.

Затем произнесите команду. Голосовая команда и команда могут произноситься без пауз одним предложением.

Активация/деактивация фразы активации

Фразу активации можно активировать и деактивировать.

Чтобы активировать или деактивировать фразу активации, перейдите в следующее меню: Приложения/„Все“/„Личный помощник“/„Настройка“/„Общие“/„Активация голос. вводом“.

Фраза активации сторонних поставщиков

В некоторых экспортных вариантах исполнения доступны голосовые помощники сторонних производителей, например Siri или Amazon Alexa.

Для использования сервиса Siri смартфон должен быть подключен через Apple CarPlay.

Поддерживаемые голосовые помощники могут использоваться в автомобиле с подключенного смартфона.

Помимо фразы активации MINI, можно использовать фразу активации голосо-



вых помощников подключенных сторонних провайдеров.

1. Перейдите в следующее меню: меню «Приложения»/„Автомобиль“/„Системные настройки“/„Голосовое управление“/„Другие помощники“.
2. Выберите нужную настройку.

Отмена голосового ввода

Для отмены голосового ввода доступны следующие возможности.

-  Снова нажмите кнопку микрофона на рулевом колесе.
- Произнесите следующую команду: ›Отмена‹.

Доступные голосовые команды

Принцип действия

С помощью команд можно давать указания или задавать вопросы умному помощнику.

Можно, например, звонить контактам, выполнять навигацию к адресу, выполнять настройки или голосовое управление системами транспортного средства, такими как функции кондиционера.

Большинство важнейшей информации, содержащейся на центральном дисплее, можно использовать в качестве голосовых команд, например пункты меню или записи в списке.

Справка по голосовому управлению

Для получения помощи при голосовом управлении можно произнести следующие команды.

- ›Голосовые команды‹: объявляются возможные примеры команд.
- ›Общая информация по голосовому управлению‹: проговаривается информация о принципе функционирования голосового управления.
- ›Справка‹: проговариваются советы и примеры голосового управления.

Примеры команд

- ›Позвонить Ивану Петрову‹
- ›Ехать в аэропорт Домодедово‹
- ›Громче‹ или ›Тише‹
- ›Активируй кондиционирование‹
- ›Каков остаточный запас хода‹

Пункты меню

Пункты меню можно вызвать непосредственно с помощью умного помощника. Называйте пункты меню так, как они отображаются на центральном дисплее. При произнесении пунктов меню соблюдать последовательность меню не обязательно.

1. Активируйте голосовой ввод.
2. ›Media‹
3. ›Сохраненные станции‹
Сохраненные радиостанции отображаются на центральном дисплее.

Настройки

Настройка языка системы

Следует настроить язык системы, поддерживаемый умным помощником. При необходимости загружается языковой пакет.

1. Чтобы настроить язык системы, перейдите в следующее меню: меню «Прило-



жения»/„Автомобиль“/„Системные настройки“/„Язык (Language)“.

2. Выберите нужную настройку.

Управление пакетами языков

1. Для управления языковыми пакетами вызовите следующий путь к меню: меню Приложения / „Все“ / „Личный помощник“ / „Настройки“ / „Общие“ / „Язык (Language)“.
2. Выберите нужную настройку.

Предложения

Intelligent Personal Assistant отображает на дисплее индивидуальные предложения. Предложения можно включить или отключить. Предложения можно настраивать, например выбирать категории, по которым будут отображаться предложения, или включать/выключать звуковое сопровождение уведомления.

1. Чтобы задать настройки, перейдите в следующее меню: меню «Приложения»/„Все“/„Личный помощник“/„Настройки“/„Предложения“.
2. Выберите нужную настройку.

Онлайн-распознавание речи

Онлайн-распознавание речи улучшает качество распознавания речи и результаты поиска по объектам POI. Для использования данные передаются через зашифрованное соединение сервис-провайдеру и сохраняются у него локально. Онлайн-распознавание речи доступно не на всех языках. В зависимости от экспортного исполнения онлайн-распознавание речи можно деактивировать.

Чтобы задать настройки, перейдите в следующее меню: меню Приложения/„Все“/„Личный помощник“/„Наст-

ройки“/„Общие“/„Онлайн-обработка речи“.

Настройка отображения

Отображение умного помощника можно настраивать.

1. Чтобы настроить визуализацию, перейдите в следующее меню: меню «Приложения»/„Все“/„Личный помощник“/„Настройки“/„Общие“/„Визуализация“.
2. Выберите нужную настройку.

Голосовое управление от сторонних поставщиков

В зависимости от комплектации: голосовое управление от сторонних поставщиков можно активировать нажатием кнопки микрофона на рулевом колесе.

1. Чтобы задать настройки, перейдите в следующее меню: меню «Приложения»/„Автомобиль“/„Системные настройки“/„Голосовое управление“.
2. Выберите нужную настройку.

Регулировка громкости

Во время голосового оповещения вращайте регулятор громкости звука, чтобы настроить нужную громкость.

Настроенная громкость сохраняется даже в случае изменения громкости для других источников звука.

Использование голосового управления смартфона

В зависимости от устройства подсоединенным к автомобилю смартфоном можно управлять с помощью голоса.



Устройство должно быть подсоединено по Apple CarPlay или Android Auto.

-  Нажмите на рулевом колесе кнопку голосового ввода и удерживайте ок. 3 секунд.
В смартфоне активируется голосовое управление.

При успешной активации на центральном дисплее отображается подтверждение.

-  Нажмите на рулевом колесе кнопку голосового ввода, чтобы отменить голосовое управление смартфона.

Amazon Alexa Car Integration

Принцип действия

Сервис Amazon Alexa Car Integration доступен в зависимости от комплектации и экспортного исполнения. Alexa — цифровой помощник Amazon. Amazon Alexa Car Integration позволяет использовать Alexa в автомобиле. Из соображений безопасности некоторые функции Alexa во время движения автомобиля могут работать с ограничениями.

Необходимые для работы условия

- MINI ID или водительский профиль активированы.
- Имеется активная учетная запись Amazon.

Активация Amazon Alexa Car Integration

Активация Amazon Alexa Car Integration происходит в автомобиле.

Для настройки следуйте указаниям в приложении Amazon Alexa в автомобиле.

- Для активации Amazon Alexa Car Integration перейдите в следующее меню: меню Приложения/„Все“/„Alexa“.
- Выберите нужную настройку.

После настройки Amazon Alexa можно использовать в автомобиле следующим образом.

Произнесите фразу активации Alexa и нужную команду.

На центральном дисплее отображается информация об активной функции.

Физические границы работы системы

- Умный помощник предоставляет информацию о системах транспортного средства, которые могут отсутствовать в оснащении автомобиля. Это также относится к важным для безопасности функциям и системам.
- Могут быть распознаны определенные шумы, которые могут привести к проблемам. Держите двери и окна закрытыми.
- Шумы со стороны переднего пассажира или от пассажиров могут вести к нарушению работы системы. Следите за тем, чтобы во время произнесения команды в салоне не было лишнего шума.
- Наличие сильно выраженных диалектов может стать причиной проблем при распознавании голоса.
- Плохая передача данных влияет на время реакции умного помощника и поиск.



Соединение мобильных устройств с автомобилем

Принцип действия

Для использования в автомобиле мобильных устройств доступны различные режимы соединений. Выбираемый режим соединения зависит от модели мобильного устройства и требуемой функции.

Общие положения

Подробную информацию о функциях и режимах соединения можно найти в следующих медиафайлах руководства пользователя по ключевому слову:

- Интегрированное руководство пользователя в автомобиле.
- Печатное руководство пользователя по навигации, связи и развлекательной системе.

Дополнительно можно использовать следующие источники информации.

- Мобильное приложение Driver's Guide.
- Онлайн-руководство Driver's Guide.



Указание по технике безопасности

ОСТОРОЖНО





Управление встроенными информационными системами и устройствами связи во время движения может отвлекать от окружающей дорожной обстановки. Возможна потеря контроля над автомобилем. Существует опасность аварии, травмирования и материального ущерба. Управляйте системами или устройствами только, если позволяет дорожная ситуация. При необходимости остановитесь и управляйте системами или устройствами во время стоянки автомобиля.

Обзор

В обзоре ниже представлены доступные функции и соответствующие им режимы соединения. Объем функций зависит от комплектации транспортного средства и подключенного мобильного устройства.

Функция	Режим соединения	Символ на центральном дисплее
Звонок при помощи устройства громкой связи. Управление функциями телефона через центральный дисплей. Ключевое слово: телефонная связь через Bluetooth.	Bluetooth. Ключевое слово: соединение с использованием Bluetooth.	
Воспроизведение музыки с мобильного устройства. Ключевое слово: аудиорежим.	Аудио Bluetooth. Ключевое слово: соединение с использованием Bluetooth.	 



Функция	Режим соединения	Символ на центральном дисплее
<p>Телефонные звонки без мобильного телефона.</p> <p>Ключевое слово: телефонные звонки с помощью персональной eSIM.</p>	<p>Персональная eSIM.</p> <p>Ключевое слово: персональная eSIM.</p>	 
<p>Обмен данными между мобильным устройством и автомобилем.</p>	<p>WLAN.</p> <p>Ключевое слово: WLAN автомобиля.</p>	
<p>Используйте доступ к Интернету через персональную точку доступа.</p>	<p>WLAN через персональную точку доступа.</p> <p>Ключевое слово: персональная точка доступа.</p>	
<p>Управление Apple CarPlay через центральный дисплей и с помощью голоса.</p> <p>Ключевое слово: Apple CarPlay.</p>	<p>Bluetooth и WLAN.</p> <p>Ключевое слово: соединение с использованием Bluetooth и WLAN автомобиля.</p>	
<p>Управление Android Auto через центральный дисплей и с помощью голоса.</p> <p>Ключевое слово: Android Auto.</p>	<p>Bluetooth и WLAN.</p> <p>Ключевое слово: соединение с использованием Bluetooth и WLAN автомобиля.</p>	



MINI Remote Software Upgrade

Оснащение автомобиля

В данной главе описаны варианты комплектации, системы и функции, которые доступны сейчас или будут доступны в дальнейшем в зависимости от модели, даже если их нет в конкретном автомобиле.

Дополнительная информация:

Комплектация транспортного средства, см. стр. 9.

MINI Remote Software Upgrade

Принцип действия

С помощью Remote Software Upgrade обновляется все программное обеспечение автомобиля. При обновлении появляется доступ к новым функциям, расширяются функциональные возможности и улучшается качество.

Общие положения

Компания MINI рекомендует выполнять все предлагаемые обновления Remote Software Upgrade.

Указание по технике безопасности

ОСТОРОЖНО

Оставленные без присмотра дети или животные могут привести автомобиль в движение и подвергнуть опасности себя и других участников дорожного

движения, например, в результате следующих действий.

- Активация режима готовности к эксплуатации.
- Выключение стояночного тормоза.
- Открытие и закрытие дверей и окон.
- Установка рычага селектора в положение N.
- Управление оборудованием автомобиля.

Существует опасность аварии, травмирования и материального ущерба. Не оставляйте детей или животных в автомобиле без присмотра. При выходе из автомобиля забирайте с собой ключ автомобиля и запирайте автомобиль.

Необходимые для работы условия

Для применения Remote Software Upgrade должны быть выполнены следующие условия.

- Договор MINI Connected действующий.
- Активирована встроенная SIM-карта автомобиля.
- Автомобиль принимает сигнал мобильной связи.
- Согласие на передачу соответствующих данных было дано в настройках MINI Remote Software Upgrade.

Настройки

Чтобы перейти в настройки Remote Software Upgrade, вызовите следующее меню: меню Приложения/„Все“/„Системные

настройки“/„Remote Software Upgrade“/„Настройки“.

Дополнительная информация:

Защита данных, см. стр. 71.

Поиск обновления

Необходимое для работы условие

Поиск обновлений Remote Software Upgrade выполняется только при включенном режиме готовности к эксплуатации.

Автоматический поиск

Автомобиль регулярно ищет обновления Remote Software Upgrade в фоновом режиме.

Ручной поиск

1. Чтобы вручную выполнить поиск Remote Software Upgrade, перейдите в следующее меню: меню Приложения/„Все“/„Системные настройки“/„Remote Software Upgrade“/„Поиск обновления“.
2. Следуйте указаниям на центральном дисплее.

Загрузка обновления

Автоматическая загрузка

Доступные данные для Remote Software Upgrade автоматически загружаются в автомобиль. Согласие на загрузку не требуется.

О приложении MINI

В приложении MINI при наличии обновления Remote Software Upgrade отображается информация о новой версии программного обеспечения.

Данные для обновления загружаются на мобильное устройство по имеюще-

муся соединению локальной беспроводной сети.

Затем данные с мобильного устройства можно передать в автомобиль.

Данный путь передачи ускоряет загрузку данных, например, в местностях с ограниченной доступностью мобильной сети.

Для загрузки данных на мобильное устройство присутствие в автомобиле не требуется.

1. Загрузите обновление приложения MINI на смартфон.
2. Следуйте указаниям в приложении MINI.
3. Смартфон подключен к автомобилю через Bluetooth и беспроводную локальную сеть.

Передача данных обновления с мобильного устройства на автомобиль происходит как во время движения, так и во время стоянки. В зависимости от объема данных обновления для завершения передачи может потребоваться поездка на автомобиле.

4. Следуйте указаниям на центральном дисплее.

Дополнительная информация:

Подключите мобильные устройства к автомобилю, см. руководство пользователя по системам навигации, развлечения, связи.

Указания к версии

Общие положения

В указаниях к версии описываются обновления, содержащиеся в Remote Software Upgrade. Во время загрузки и после успешного завершения установки информацию о текущей версии можно просмотреть на центральном дисплее.



Данная информация также доступна на портале MINI.

Отображение информации

Информация о Remote Software Upgrade может отображаться в автомобиле на центральном дисплее или в Интернете на портале MINI:

1. Чтобы просмотреть информацию в автомобиле, перейдите в следующее меню: меню Приложения/„Все“/„Системные настройки“/„Remote Software Upgrade“.
2. – Отображение текущей инсталлированной версии:
„Установленная версия: “
 - Показать новую, доступную версию:
„Информация о версии“
3. Следуйте указаниям на центральном дисплее.

Дополнительную информацию можно найти на соответствующем веб-сайте MINI.

Инсталляция обновления

Учесть перед обновлением

Перед установкой обновления необходимо учесть следующее:

- Установка обновления Remote Software Upgrade может привести к удалению изменений ПО, например увеличения мощности, которое не было выполнено изготовителем автомобиля.
- Изменения в бортовой сети автомобиля, например в блоках управления, которые не были выполнены изготовителем автомобиля, могут привести к отмене установки.

- Инсталляция выполняется только после подтверждения.
- Инсталляция может занимать от 20 до 30 минут.
- Не допускается отмена начатой установки.
- Во время установки нельзя пользоваться автомобилем.
- Во время установки можно выходить из автомобиля.

Необходимые условия для инсталляции

Для установки обновлений Remote Software Upgrade должны быть выполнены следующие условия:

- Достаточная степень заряда аккумуляторной батареи.
- Наружная температура выше -10 °С.
- Автомобиль стоит в горизонтальном положении.
- Аварийная световая сигнализация выключена.
- Рычаг селектора установлен в положение P.
- Двигатель выключен и достаточно охлажден.

При необходимости следуйте указаниям по другим условиям на центральном дисплее.

Если необходимые условия не выполнены, например степень заряда аккумуляторной батареи транспортного средства недостаточна, то обновление не предлагается для установки.

Если все необходимые условия выполнены, установку обновления можно запустить через приложение MINI. Соблюдайте указания в приложении MINI.

Следите за предложением инсталляции, например, после длительных поездок.

Подготовка автомобиля

- Выключите автомобиль в безопасном месте за пределами дорог общего пользования.
- Убедитесь в наличии сигнала мобильной связи, чтобы, например, при отмене установки была возможность отправить изготовителю автомобиля сообщение об неисправностях.
- Закройте окна.
- Закройте стеклянный люк.
- Закройте багажник.
- Отключите потребляющие энергию устройства, например мобильный телефон.
- Когда дается согласие, автомобильный ключ должен находиться внутри автомобиля.
- Выключите наружное освещение.
- Отключите устройства от диагностического разъема.

Установка обновления сразу

После выполнения всех необходимых условий можно сразу установить апгрейд.

1. Перейдите в следующее меню: меню «Приложения»/„Все“/„Системные настройки“/„Remote Software Upgrade“/„Начать установку“.
2. Следуйте указаниям на центральном дисплее.

Установка обновления по таймеру

По окончании поездки установку обновления можно автоматически выполнить по таймеру в заданное время, например ночью. Более поздняя установка также может быть целесообразна, чтобы выполнить необходимые условия для ра-

боты функции, например обеспечить достаточное охлаждение двигателя.

1. Перейдите в следующее меню: меню «Приложения»/„Все“/„Системные настройки“/„Remote Software Upgrade“.
2. Выберите нужные настройки.

Инсталляция запускается автоматически, когда:

- Правильно выполнены все необходимые условия для инсталляции.
- К моменту инсталляции выполнены все необходимые условия.

С включением готовности к движению таймер выключается.

Установка через приложение MINI

После завершения всех подготовительных работ и выполнения всех необходимых условий установку обновления можно запустить также на припаркованном автомобиле через приложение MINI. Установку обновления можно запустить и выполнить дистанционно. Присутствие в автомобиле не требуется.

Более поздняя установка также может быть целесообразна, чтобы выполнить необходимые условия для работы функции, например обеспечить достаточное охлаждение двигателя.

Соблюдайте указания в приложении MINI.

Функциональные ограничения

Во время установки обновления большая часть функций временно недоступна, например:

- Аварийная световая сигнализация.
- Центральный замок и, при необходимости, комфортный доступ.
- Стояночный свет.



- Сирена.
- Охранная сигнализация.
- Экстренный вызов.
- Стеклоподъемники.
- Стекланный люк.
- Блокировка крышки горловины топливного бака.
- Управление багажной дверью или крышкой багажника.
- При необходимости предупреждение при выходе.

В автомобилях с безрамочной дверью окно в некоторых случаях может закрыться не до конца.

Дверь водителя можно отпирать и запираť снаружи с помощью встроенного ключа.

После успешного обновления

Пользоваться автомобилем можно сразу. Заказанные сервисы, например информация о дорожной ситуации онлайн или дистанционное управление автомобилем, снова автоматически активируются во время следующей поездки.

После длительной стоянки может потребоваться подзарядка аккумуляторной батареи транспортного средства в ходе продолжительной поездки.

Сбой в работе

При сбое в работе Remote Software Upgrade следуйте указаниям на центральном дисплее MINI или в приложении MINI.

Если сбой в работе устранить не удастся, обратитесь на авторизованную СТОА, другую квалифицированную СТОА или специализированную СТО.

Актуальность руководства пользователя

Производство автомобилей

Печатное руководство по эксплуатации является актуальным на момент производства автомобиля.

После обновления программного обеспечения в автомобиле

В зависимости от экспортного исполнения: после обновления программного обеспечения автомобиля, например при помощи Remote Software Upgrade, интегрированное руководство пользователя автомобиля получает обновленную информацию.

Перед началом движения убедитесь в наличии и актуальности интегрированного руководства пользователя.

Личные настройки

Оснащение автомобиля

В данной главе описаны варианты комплектации, системы и функции, которые доступны сейчас или будут доступны в дальнейшем в зависимости от модели, даже если их нет в конкретном автомобиле.

Дополнительная информация:

Комплектация транспортного средства, см. стр. 9.

Защита данных

Передача данных

Принцип действия

В автомобиле есть различные сервисы, для пользования которыми требуется передача данных в компанию MINI или сервис-провайдеру.

Для некоторых функций передачу данных можно отключить. При отключенной передаче данных использование соответствующего сервиса невозможно.

Настройки

Возможна индивидуальная настройка передачи данных в несколько этапов или для отдельных служб.

1. Чтобы задать настройки, перейдите в следующее меню: меню «Приложение»/„Все“/„Защита данных“.
2. Выберите нужную настройку.

Персональные данные в автомобиле

Принцип действия

Автомобиль сохраняет личные данные в зависимости от использования, например сохраненные радиостанции. Эти персональные данные можно безвозвратно удалить через центральный дисплей.

Общие положения

В зависимости от комплектации удаляются, например, следующие данные.

- Идентификаторы MINI ID или водительские профили.
- Сохраненные радиостанции.
- Сохраненные закладки.
- Навигация, например, сохраненные пункты назначения.
- Телефонная книга.
- Данные, доступные в режиме онлайн, например элементы Избранного, файлы куки.
- Данные офиса, например, голосовые заметки.
- Учетные записи пользователей.
- Цифровые ключи.

Удаление данных может занять около 15 минут. Кроме того, автомобиль удалится из приложения MINI и с клиентского портала MINI Connected, чтобы больше нельзя было использовать функции дистанционного управления.



Необходимые для работы условия

Для удаления персональных данных в автомобиле действуют следующие обязательные условия.

- Данные можно удалять только во время остановки.
- Автомобильный ключ должен находиться в автомобиле.

Удаление личных данных в автомобиле

При сбросе настроек автомобиля до заводских из него удаляются персональные данные.

Дополнительная информация:

Сброс данных транспортного средства, см. стр. 72.

Сброс данных транспортного средства

Все индивидуальные настройки могут быть сброшены до заводских при выключенном режиме готовности к движению. Индивидуальные настройки можно удалять только во время остановки. Автомобильный ключ должен находиться в автомобиле.

Перейдите в следующее меню: меню «Приложения»/„Автомобиль“/„Системные настройки“/„Сбросить данные автомобиля“/„Сбросить“.

Если для MINI ID в автомобиле была активирована синхронизация настроек, персональные настройки сохраняются в облачном хранилище MINI Cloud.

MINI ID

Принцип действия

В странах с доступом к MINI Connected MINI ID является персональным логином для всех ресурсов марки MINI. MINI ID может использоваться в автомобиле для сохранения и активации персональных автомобильных настроек в профиле.

Автомобиль способен сохранять до семи MINI ID. Если автомобиль используется несколькими людьми, каждый человек может использовать свой MINI ID в автомобиле. При использовании автомобиля без MINI ID доступны другие профили, например гостевой профиль.

MINI ID необходимо зарегистрировать один раз. Регистрацию можно выполнить через приложение MINI, на портале MINI на авторизованной СТОА, другой квалифицированной СТОА или специализированной СТО.

Благодаря автоматическому распознаванию водителя MINI ID можно активировать уже при разблокировке. Для этого автомобильный или цифровой ключ должен быть привязан к MINI ID.

Многие сохраненные настройки можно синхронизировать с MINI Cloud. Таким образом данные настройки будут доступны в любом автомобиле, в котором вход в систему выполняется с этим же MINI ID.

Необходимые для работы условия

Для использования MINI ID должны быть выполнены следующие условия:

- Для создания, изменения, удаления или редактирования MINI ID автомо-



бель должен находиться в неподвижном состоянии.

- Вход в систему автомобиля с MINI ID и синхронизация с MINI Cloud возможны только при наличии в автомобиле сигнала мобильной сети.

Экран приветствия

Окно приветствия отображается на центральном дисплее после разблокировки автомобиля. Вид приветствия зависит от следующих необходимых условий:

- В автомобиле не сохранен MINI ID.

Приветствие будет нейтральным. Предлагаются профили для использования автомобиля без MINI ID. Можно добавить новый MINI ID.

- Автомобильный или цифровой ключ не присвоен какому-либо идентификатору MINI ID:

Приветствие будет нейтральным. Для выбора предлагаются сохраненные профили. Можно добавить новый MINI ID.

- Автомобильному или цифровому ключу присвоен MINI ID:

Приветствие персонализировано, активируются сохраненные настройки. Для выбора предлагаются существующие профили. Можно добавить новый MINI ID.

Добавление MINI ID

1. Чтобы добавить MINI ID, выберите символ MINI ID или изображение профиля в строке состояния.
2. - Профиль гостя активен:
„Гостевой профиль“ / „Добавить профиль“.
- Профиль водителя активен:
„Логин с помощью MINI ID“.

3. Отсканируйте отображаемый QR-код с помощью смартфона.

4. Следуйте инструкциям на смартфоне.

Если на смартфоне установлено приложение MINI и сохранен MINI ID, MINI ID автоматически передается в автомобиль.

Если MINI ID еще отсутствует, можно зарегистрировать новый MINI ID.

5. При необходимости настройте дополнительные функции, например автоматическое распознавание водителя.

Автомобиль добавляется в приложение MINI пользователя.

В качестве альтернативы MINI ID можно зарегистрировать и добавить в автомобиль на авторизованной СТОА, другой квалифицированной СТОА или специализированной СТО.

Подтверждение MINI ID

Если MINI ID был зарегистрирован и добавлен в автомобиль на авторизованной СТОА, другой квалифицированной СТОА или специализированной СТО, его необходимо подтвердить в автомобиле.

1. Выберите MINI ID.
2. Отсканируйте отображаемый QR-код.
3. Следуйте инструкциям на смартфоне.

При необходимости выполнить повторный вход в систему с помощью MINI ID.

Символ отображается в строке состояния и указывает на необходимость повторного входа в систему.

1. Выберите MINI ID.
2. Отсканируйте отображаемый QR-код. Выполняется повторный вход в систему. После завершения входа в систему все функции снова будут доступны.



Приложение MINI

Если в автомобиль добавлен MINI ID, то автомобиль автоматически добавляется в приложение My MINI. В приложении My MINI можно пользоваться преимуществами различных функций и выполнять настройки, например управление пользователями.

В качестве альтернативы добавить автомобиль в приложение MINI можно на авторизованной СТОА, другой квалифицированной СТОА или специализированной СТО. В таком случае затем MINI ID необходимо подтвердить на центральном дисплее MINI соответствующего автомобиля.

В редких случаях использование функций приложения MINI для данного автомобиля может быть ограничено. Дальнейшее указание отображается на центральном дисплее.

Главный пользователь

Человек, который первым добавляет свой MINI ID в автомобиль и автомобиль в приложение MINI, становится главным пользователем. В качестве альтернативы главный пользователь может быть назначен на авторизованной СТОА, другой квалифицированной СТОА или специализированной СТО.

Главному пользователю доступны, например, следующие настройки:

- Удаление сохраненных в автомобиле идентификаторов MINI ID.
- Передача роли главного пользователя владельцу другого идентификатора MINI ID.
- Изменение настроек защиты данных в масштабах всего автомобиля.
- Создание главного цифрового ключа.

Дополнительная информация:

Цифровой ключ MINI Digital Key, см. стр. 86.

Персонализированные настройки

Автоматическое распознавание водителя

Принцип действия

Благодаря автоматическому распознаванию водителя MINI ID можно активировать уже при разблокировке автомобиля. Для этого MINI ID должен быть привоен автомобильный или цифровой ключ. После разблокировки MINI ID можно изменить.

Если задано распознавание водителя, то следующие действия вызывают автоматическую активацию MINI ID.

- При разблокировке автомобиля кнопкой соответствующего автомобильного ключа.
- При разблокировке автомобиля с помощью ручки двери. Необходимо иметь при себе назначенный автомобильный ключ или соответствующий цифровой ключ Digital Key.
- Путем автоматической разблокировки при приближении к автомобилю. Необходимо иметь при себе назначенный автомобильный ключ или соответствующий цифровой ключ Digital Key. Распознавание цифрового ключа Digital Key в зависимости от страны может быть невозможно.

Если рядом с автомобилем находятся несколько автомобильных или цифровых ключей, активация MINI ID выполняется по следующему приоритету:



- Ключ, который приводит к разблокировке автомобиля, активирует присвоенный MINI ID.
- При одновременном распознавании автомобильного и цифрового ключа цифровой ключ запускает активацию присвоенного MINI ID.
- Активируется MINI ID последнего распознанного ключа в двери водителя.

Если распознавание MINI ID при разблокировке автомобиля не удалось, выбор MINI ID осуществляется в окне приветствия.

Установка/изменение автоматического распознавания водителя

1. Чтобы задать или изменить автоматическое распознавание водителя, выберите символ MINI ID или изображение профиля в строке состояния.
2. „Настройки профиля“
3. „Распознавание водителя“
4. Выберите нужную настройку.

Передача автомобильного ключа

Для автомобильного ключа, который присвоен идентификатору MINI ID, можно просматривать и редактировать сохраненные персональные настройки.

Перед передачей автомобильного ключа другому лицу при необходимости следует отменить присвоенное распознавание водителя. Изменения в распознавании водителей выполняются в настройках MINI ID.

MINI Digital Key позволяет передавать цифровой ключ для предоставления права пользования автомобилем другим лицам.

Дополнительная информация:

Цифровой ключ MINI Digital Key, см. стр. 86.

Выбор фотографии профиля

Аватар можно выбрать из предложенных изображений.

1. Чтобы выбрать изображение профиля, выберите символ MINI ID или изображение профиля в строке состояния.
2. Выберите нужный MINI ID.
3. „Настройки профиля“
4. „Мой MINI ID“
5. „Изображение“
6. Выберите требуемое изображение профиля.

Для MINI ID можно применить изображение профиля из профиля в приложении MINI. Для этого активируйте в настройках синхронизацию с MINI Cloud. После применения изображения профиля из приложения MINI выбор из predetermined изображений будет доступен только при удалении изображения профиля из приложения MINI или при отключении синхронизации.

Синхронизация настроек

Принцип действия

Если синхронизация включена, то настройки, например из следующих областей, синхронизируются:

- MINI ID, например изображение профиля.
- Навигация, например последние цели, домашний адрес или настройки карты.
- Центральный дисплей, например конфигурация главного меню, язык или единицы измерения.



- Умный помощник, например предложения или фраза активации.
- Наружное освещение, например мигание и функция Проводи домой.

Настройки из следующих областей синхронизируются только при первом входе в систему.

- Функции комфортного сиденья и системы кондиционирования, например положение сиденья водителя или регулировка температуры.
- Меню «Защита данных».

Включение/выключение синхронизации

1. Чтобы включить или выключить синхронизацию настроек, выберите символ MINI ID или изображение профиля в строке состояния.
2. „Настройки профиля“
3. „Мой MINI ID“
4. Выберите нужную настройку.

Дополнительно можно задать изображение профиля, если оно не было применено из приложения MINI.

Установка защиты PIN-кодом

Сохраненные MINI ID предлагаются на выбор каждому пользователю автомобиля. Если для MINI ID необходимо предотвратить изменение настроек или просмотр данных, можно установить защиту PIN-кодом.

1. Чтобы установить защиту PIN-кодом, выберите символ MINI ID или изображение профиля в строке состояния.
2. Выберите нужный MINI ID.
3. „Настройки профиля“
4. „Заблокировать экран“
5. Задайте нужный PIN-код.

Управление профилем

Смена профиля

Смена профиля возможна в любое время через центральный дисплей.

1. Коснитесь символа MINI ID или изображения профиля в строке состояния.
2. „Сменить профиль“
3. Выберите нужный MINI ID или профиль.
4. При необходимости введите PIN-код. MINI ID активируется, сохраненные настройки загружаются.

Удаление MINI ID

1. Чтобы удалить MINI ID, выберите символ MINI ID или изображение профиля в строке состояния.
2. „Настройки профиля“
3. „Управлять профилями“
4. Выберите символ для удаления нужного MINI ID.

При удалении идентификаторов MINI ID обратите внимание на следующее:

- Удаление MINI ID из автомобиля приведет к удалению автомобиля из приложения MINI. Если MINI ID синхронизирован с MINI Cloud, сохраненные в MINI Cloud данные сохраняются после удаления MINI ID. При удалении активного в данный момент MINI ID необходимо выбрать другой профиль.
- При удалении MINI ID главного пользователя автомобиль возвращается к заводским настройкам. Автомобиль удаляется из приложений MINI всех пользователей, а все MINI ID удаляются из автомобиля.



- При удалении автомобиля из приложения MINI соответствующий MINI ID удаляется из автомобиля. После синхронизации MINI ID с облачным хранилищем MINI Cloud сохраненные в MINI Cloud данные MINI ID сохраняются.
- При удалении автомобиля из приложения MINI главного пользователя он также удаляется из приложений MINI других пользователей. Соответствующие идентификаторы MINI ID удаляются из автомобиля.

Другие профили

Принцип действия

При использовании автомобиля без MINI ID доступны другие профили.

Профиль водителя

„Водитель“: если MINI ID недоступен, то в этом профиле можно сохранить автомобильные настройки.

Для этого профиля действуют в том числе следующие ограничения:

- Автоматическое распознавание водителей не может быть присвоено.
- Имя и изображение в профиле нельзя изменить.
- Синхронизация с MINI Cloud не выполняется.
- Некоторые функции недоступны, например функции навигации или сохранение избранного.

Профиль и сохраненные в нем настройки можно перенести в MINI ID. После этого вместо профиля будет отображаться MINI ID.

Профиль гостя

„Гостевой профиль“: этот профиль можно применять для пользования ав-

томобилем без изменения сохраненных настроек других профилей.

Для этого профиля действуют в том числе следующие ограничения:

- Выполненные настройки не будут сохранены.
- Автоматическое распознавание водителя и присвоение PIN-кода невозможны.
- Имя и изображение в профиле нельзя изменить.
- Синхронизация с MINI Cloud не выполняется.
- Некоторые функции недоступны, например функции навигации или сохранение избранного.

Физические границы работы системы

Однозначное распознавание водителя с помощью автомобильного или цифрового ключа не всегда возможно, например, в следующих случаях:

- При смене водителя без запираания и разблокирования автомобиля.
- Если снаружи автомобиля на стороне водителя находится несколько автомобильных или цифровых ключей, которым присвоен MINI ID.
- При разблокировке автомобиля из приложения MINI.

Существуют технические ограничения для использования сохраненных в MINI ID персональных настроек в других автомобилях. Например, настройки могут быть сохранены для системы, которая отсутствует на других автомобилях или имеется в несовместимых вариантах.



Профили водителей

Принцип действия

Водительские профили можно использовать для сохранения и активации личных автомобильных настроек в странах без доступа к MINI Connected.

В автомобиле можно сохранить до семи водительских профилей. Если автомобиль используется несколькими людьми, каждый может использовать личный водительский профиль в автомобиле. Для использования автомобиля без водительского профиля имеется водительский профиль «Гость».

Благодаря автоматическому распознаванию водителя водительский профиль можно активировать уже при разблокировке. Для этого автомобильный ключ должен быть привязан к водительскому профилю.

Необходимое для работы условие

Для создания, изменения, удаления или редактирования водительского профиля автомобиль должен находиться в неподвижном состоянии.

Экран приветствия

После разблокировки автомобиля на центральном дисплее отображается экран приветствия. Вид приветствия зависит от следующих необходимых условий:

- В автомобиле нет сохраненных водительских профилей.

Приветствие будет нейтральным. Можно добавить новый водительский профиль.

- Ключ автомобиля не присвоен ни одному водительскому профилю.

Приветствие будет нейтральным. Для выбора предлагаются сохраненные водительские профили. Можно

добавить новый водительский профиль.

- Автомобильному ключу присвоен водительский профиль.

Приветствие персонализировано, активируются сохраненные настройки. Для выбора предлагаются существующие водительские профили. Можно добавить новый водительский профиль.

Водительский профиль

„Водитель“: в этом водительском профиле можно сохранять автомобильные настройки, задавать свое имя и выбирать изображение профиля.

Гостевой водительский профиль

„Гостевой профиль“: этот водительский профиль можно использовать для применения автомобиля без изменения сохраненных настроек других водительских профилей.

Для этого профиля действуют в том числе следующие ограничения:

- Выполненные настройки не будут сохранены.
- Автоматическое распознавание водителя и присвоение PIN-кода невозможны.
- Имя и изображение в профиле нельзя изменить.

Добавление водительского профиля

1.  Чтобы добавить водительский профиль, коснитесь символа води-



тельского профиля или изображения профиля в строке состояния.

2. „Добавить профиль“
3. При необходимости настройте дополнительные функции, например автоматическое распознавание водителя.

Персонализированные настройки

Автоматическое распознавание водителя

Принцип действия

Благодаря автоматическому распознаванию водителя водительский профиль можно активировать уже при разблокировке автомобиля. Для этого водителю необходимо присвоить автомобильный ключ. После разблокировки водительский профиль можно сменить.

Если установлено распознавание водителя, автоматическая активация водительского профиля инициируется следующими действиями.

- При разблокировке автомобиля кнопкой соответствующего автомобильного ключа.
- При разблокировке автомобиля с помощью ручки двери. Необходимо иметь при себе присвоенный автомобильный ключ.
- Путем автоматического отпирания при приближении к автомобилю. Необходимо иметь при себе присвоенный автомобильный ключ.

Если рядом с автомобилем находится несколько автомобильных ключей, активация водительского профиля выполняется по следующему приоритету:

- Ключ, который приводит к разблокировке автомобиля, активирует присвоенный водительский профиль.
- Активируется водительский профиль последнего распознанного ключа в двери водителя.

Если не удалось выполнить повторное распознавание водительского профиля после разблокировки автомобиля, выбор водительского профиля будет осуществляться в окне приветствия.

Установка/изменение автоматического распознавания водителя

1. Чтобы задать или изменить автоматическое распознавание водителя, выберите символ водительского профиля или изображение профиля в строке состояния.
2. „Настройки профиля“
3. „Распознавание водителя“
4. Выберите нужную настройку.

Передача автомобильного ключа

Для автомобильного ключа, присвоенного водителю, можно просматривать и редактировать сохраненные персональные настройки.

Перед передачей автомобильного ключа другому лицу при необходимости следует отменить присвоенное распознавание водителя.

Изменения в распознавании водителей выполняются в настройках водительского профиля.

Установка защиты PIN-кодом

Сохраненные водительские профили предлагаются для выбора каждому пользователю автомобиля. Если для водительского профиля необходимо предотвратить изменение настроек или



просмотр данных, можно установить защиту PIN-кодом.

1. Коснитесь символа водительского профиля или изображения профиля в строке состояния.
2. Выберите нужный водительский профиль.
3. „Настройки профиля“
4. „Заблокировать экран“
5. Введите нужный PIN-код.

Управление профилем

Смена водительского профиля

Смена водительского профиля возможна в любое время через центральный дисплей.

1. Коснитесь символа водительского профиля или изображения профиля в строке состояния.
2. „Сменить профиль“
3. Выберите нужный водительский профиль.
4. При необходимости введите PIN-код.

Водительский профиль активируется, сохраненные настройки загружаются.

Удаление водительского профиля

1. Чтобы удалить водительский профиль, коснитесь символа водительского профиля или изображения профиля в строке состояния.
2. „Настройки профиля“
3. „Управлять профилями“
4. Нажмите на символ для удаления нужного водительского профиля.

Физические границы работы системы

Однозначное распознавание водителя по ключу автомобиля может срабатывать не всегда. Например, оно не срабатывает в следующих случаях:

- При смене водителя без запираания и разблокирования автомобиля.
- Если снаружи автомобиля на стороне водителя находятся несколько автомобильных ключей, которым присвоен водительский профиль.



Открытие и закрытие

Оснащение автомобиля

В данной главе описаны варианты комплектации, системы и функции, которые доступны сейчас или будут доступны в дальнейшем в зависимости от модели, даже если их нет в конкретном автомобиле.

Дополнительная информация:

Комплектация транспортного средства, см. стр. 9.

Ключ автомобиля

Принцип действия

В комплект поставки входят два автомобильных ключа, каждый из которых содержит интегрированный ключ.

В каждом ключе автомобиля есть сменная батарейка. Когда аккумуляторная батарея автомобильного ключа разряжена, автомобильный ключ не распознается. В этом случае режим готовности к движению можно включить посредством аварийного распознавания автомобильного ключа.

Настройка функций кнопок зависит от комплектации и экспортного исполнения.

Автомобильному ключу может быть присвоен MINI ID или водительский профиль с персональными настройками.

Для определения потребности в техобслуживании сервисные данные сохраняются в ключе автомобиля.

Чтобы не закрыть ключ автомобиля внутри, при выходе из салона забирайте его с собой.

Указание по технике безопасности



ОСТОРОЖНО



Аккумулятором автомобильного ключа является кнопочная батарейка. Батарейки или кнопочные батарейки можно проглотить, что в течение двух часов может привести к тяжелым или смертельным травмам, например, из-за внутренних ожогов или химических ожогов. Существует опасность травмирования и опасность для жизни. Держите автомобильный ключ и батарейки вдали от детей. При подозрении на проглатывание батарейки или кнопочной батарейки или на попадание ее внутрь тела немедленно обратитесь к врачу.

Обзор



Кнопки на автомобильном ключе.

Символ	Значение
	Разблокировка.
	Блокировка. Автономное кондиционирование, см. стр. 316.

Символ	Значение
	Разблокировка багажника.
	Функция «Проводи домой», см. стр. 189.

Дополнительные ключи автомобиля

Дополнительные автомобильные ключи можно приобрести на авторизованной СТОА, другой квалифицированной СТОА или специализированной СТО.

Потеря ключа автомобиля

Заблокировать и заменить утерянный автомобильный ключ можно на авторизованной СТОА, другой квалифицированной СТОА или специализированной СТО.

Если утерянному автомобильному ключу присвоен MINI ID или водительский профиль, то необходимо удалить соединение с этим автомобильным ключом. После этого MINI ID или водительскому профилю можно присвоить новый автомобильный ключ.

Замена батарейки

⚠ УВЕДОМЛЕНИЕ

Неподходящие аккумуляторные батареи в устройстве с питанием от батарей могут привести к повреждению устройства. Существует опасность повреждения имущества. Разряженную батарейку следует заменять новой с аналогичными напряжением, размером и спецификацией.

Замените батарейку автомобильного ключа следующим образом:

1. Удерживайте кнопку, стрелка 1, нажатой и вытяните кожух, стрелка 2, за нижний конец из защелки.



2. Вытяните кожух из верхней защелки, стрелка, и снимите кожух.



3. Откройте крышку отсека аккумуляторной батареи, повернув ее против часовой стрелки с помощью монеты.

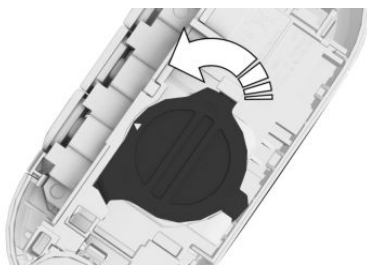

4. Извлеките батарейку из корпуса.



5. Вставьте батарейку типа CR 2032 на 3 В плюсовым полюсом вверх.
6. Закройте крышку отсека аккумуляторной батареи с помощью монеты, повернув ее по часовой стрелке, стрелка 1. Крышка полностью закрыта, если стрелки, стрелка 2, направлены друг к другу.

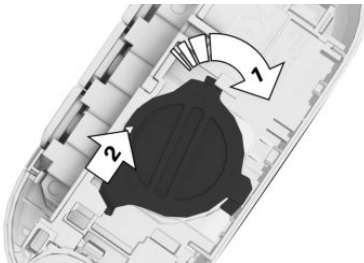

7. Установите кожух в обратном порядке, стрелка 1 и стрелка 2. Кожух должен зафиксироваться вверху и внизу со щелчком.

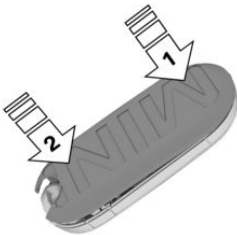

Сдайте старые аккумуляторные батареи для утилизации на авторизованную СТОА, другую квали-

фицированную СТОА, специализированную СТО или в приемный пункт.



Аккумуляторные батареи содержат вредные вещества. Их законодательно запрещено утилизировать вместе с бытовыми отходами.

Встроенный ключ

Принцип действия

Интегрированный ключ встроен в автомобильный ключ. При сбое в работе электрооборудования автомобиля можно разблокировать и заблокировать вручную с помощью интегрированного ключа.

В зависимости от экспортного исполнения интегрированный ключ подходит к перчаточному ящику.

Указание по технике безопасности

ОСТОРОЖНО

В некоторых экспортных исполнениях разблокировка изнутри возможна только при наличии специальных знаний.

Длительное нахождение людей или животных в автомобиле под воздействием экстремальных температур сопряжено с опасностью травмирования и опасностью для жизни. Не запирайте автомобиль снаружи, если в нем находятся люди или животные. Не оставляйте детей, младенцев и животных в автомобиле одних.

Извлечение интегрированного ключа

1. Удерживайте нажатой кнопку, стрелка 1, сдвиньте кожух, стрелка 2, вниз и снимите его.

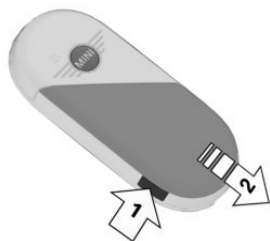

2. Нажмите на конец головки ключа (стрелка).

Интегрированный ключ немного приподнимается.

3. Извлеките интегрированный ключ.

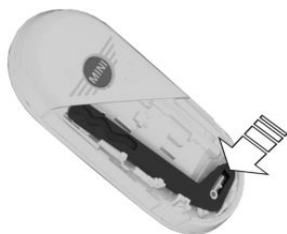

Разблокировка автомобиля вручную

1. Снимите накладку с ручки двери, чтобы получить доступ к дверному замку. Для этого вставьте встроен-

ный ключ в отверстие снизу до упора и снимите колпачок.

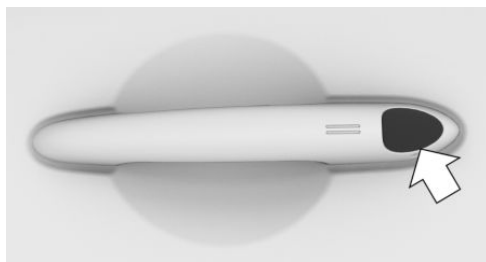

2. Разблокируйте дверной замок интегрированным ключом, повернув его против часовой стрелки.
3. Откройте дверь водителя.
4. Нажмите кнопку центрального замка, чтобы разблокировать остальные двери. При обесточенном автомобиле: потяните за устройства открывания других дверей изнутри.

Ручная блокировка автомобиля

Общие положения

Во избежание возможного запираения автомобильного ключа не оставляйте его в автомобиле.

Обзор

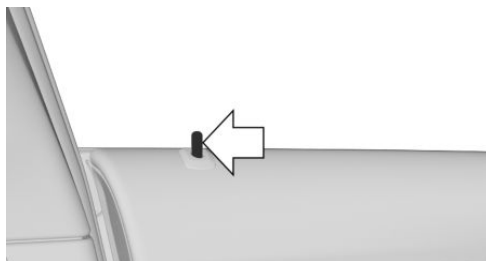

Дверной контакт для блокировки двери водителя вручную.

Заблокируйте автомобиль

1. Закройте все двери.
2. Сядьте в автомобиль со стороны переднего пассажира и закройте дверь переднего пассажира.
3. Нажмите кнопку центрального замка, чтобы заблокировать все двери.
4. Если автомобиль обесточен: нажмите кнопки запираения всех дверей, кроме двери переднего пассажира.
5. Выйдите из автомобиля через дверь переднего пассажира.
6. Нажмите кнопку запираения двери переднего пассажира и закройте эту дверь.
7. Потяните за дверные ручки для проверки блокировки. При необходимости, повторите процесс.

Охранная сигнализация

При отпирании автомобиля с помощью интегрированного ключа через дверной замок срабатывает активированная охранная сигнализация, как только открывается дверь.

В этом случае используйте функцию аварийного распознавания автомобильного ключа, чтобы выключить сигнализацию.

Если двери блокируются вручную изнутри, охранная сигнализация не активируется.

Аварийное распознавание ключа автомобиля

Принцип действия

Когда аккумуляторная батарея автомобильного ключа разряжена, автомобильный ключ не распознается. В этом случае режим готовности к движению можно

включить посредством аварийного распознавания автомобильного ключа.

Включение Готовности к движению

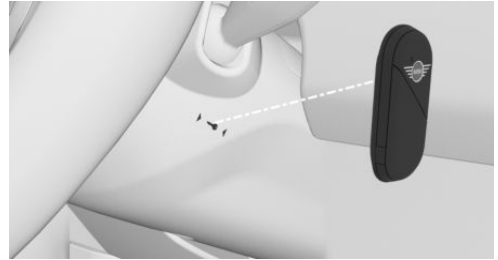

1. Чтобы включить режим готовности к движению посредством аварийного распознавания автомобильного ключа, держите автомобильный ключ задней стороной к отметке на рулевой колонке. При этом обращайте внимание на индикацию на центральном дисплее.
2. – Если автомобильный ключ распознается:
Включите режим готовности к движению в течение 10 секунд.
– Если автомобильный ключ не распознается:
Немного измените положение автомобильного ключа и повторите действия.

Сбой в работе

При определенных обстоятельствах, отображается сообщение системы контроля параметров автомобиля.

Распознаванию автомобильного ключа могут препятствовать, кроме всего прочего, следующие обстоятельства:

- Батарея ключа автомобиля разряжена.
- Помехи радиосвязи, вызванные радиомачтами или другими устрой-



ствами с высокой передающей мощностью.

- Экранирование ключа автомобиля металлическими предметами.
Не держите ключ автомобиля вместе с металлическими предметами.
- Помехи радиосвязи, вызванные мобильными телефонами или другими электронными устройствами в непосредственной близости от ключа автомобиля.
Не держите ключ автомобиля вместе с электронными устройствами.
- Помехи беспроводной передачи из-за зарядки мобильных устройств, например, зарядки мобильного телефона.
- Автомобильный ключ находится в непосредственной близости от отсека для беспроводной зарядки.
Переложите ключ автомобиля в другое место.

При неисправности автомобиль также можно отпереть или запереть снаружи с помощью встроенного ключа. Для включения готовности к движению используйте аварийное распознавание автомобильного ключа.

Цифровой ключ MINI Digital Key

Принцип действия

Цифровой ключ MINI Digital Key позволяет осуществлять разблокировку и блокировку, а также запуск автомобиля с использованием цифровых ключей.

Пользоваться цифровым ключом MINI Digital Key можно на совместимом смартфоне или на другом совместимом мобильном конечном устройстве.

Для того чтобы иметь возможность отпереть и запустить автомобиль при помощи совместимого смартфона, такой смартфон должен поддерживать данную функцию. В приложении MINI можно проверить совместимость смартфона и автомобиля, а также объем поддерживаемых функций.

Для каждого автомобиля можно активировать главный цифровой ключ. Другие цифровые ключи можно передать и снова удалить.

Общие положения

Доступность и объем функций MINI Digital Key зависят от комплектации и экспортного исполнения.

Цифровому ключу может быть присвоен MINI ID или водительский профиль с индивидуальными настройками.

При использовании смартфона в качестве цифрового ключа рекомендуется иметь деактивированную карту Key Card в автомобиле. В ситуациях, когда необходимо передать автомобиль другому лицу, можно передать карту Key Card вместо смартфона. При посещении сервисного центра необходимо передать Key Card или автомобильный ключ в сервисный центр. Перед передачей необходимо активировать Key Card.

Дополнительная информация:

- MINI ID, см. стр. 72.
- Профили водителей, см. стр. 78.
- Key Card, см. стр. 109.

Дополнительную информацию можно найти в Интернете на соответствующем веб-сайте MINI по ключевому слову Digital Key.



Необходимые для работы условия

MINI Digital Key работает при следующих условиях:

- Смартфон совместим с цифровым ключом MINI Digital Key.
- Автомобиль связан с учетной записью MINI Connected владельца автомобиля.
- Аккумулятор смартфона имеет достаточный заряд. Требуемый минимальный уровень заряда аккумулятора зависит от смартфона.
- Для бесконтактного разблокирования и блокирования с помощью цифрового ключа Digital Key на смартфоне должна быть активирована функция Bluetooth.

Активация цифрового главного ключа

Смартфон владельца автомобиля активируется как цифровой главный ключ автомобиля. Для этого владелец автомобиля должен подтвердить свои права на него.

Проверка прав доступа осуществляется через приложение MINI или при помощи кода активации в соответствующей функции смартфона, например в мобильном приложении Wallet.

При активации оба автомобильных ключа должны находиться внутри автомобиля.

Для открытия допуска следуйте инструкциям в меню Digital Key в приложении MINI или на центральном дисплее.

Передача цифрового ключа

Общие положения

MINI Digital Key позволяет делиться цифровыми ключами с другими людьми. Это возможно со смартфона владельца транспортного средства или со смартфонов с соответствующими правами. Смартфон должен поддерживать функцию.

Передача права

Для передачи цифрового ключа выберите в смартфоне соответствующую функцию, например, приложение Wallet. Как только цифровой ключ будет передан другому человеку, он получит приглашение. После принятия приглашения происходит активация цифрового ключа на смартфоне получателя.

Ограничение объема функций

Перед передачей цифрового ключа для него может быть задано определенное ограничение функциональности. Например, можно запретить ограничения системы управления устойчивостью движения и уменьшить мощность двигателя, прежде чем цифровой ключ будет передан начинающему водителю. Подробную информацию см. на портале MINI Connected и в приложении MINI.

Аутентификация

В зависимости от модели смартфона получателя по соображениям безопасности может потребоваться аутентификация.

Для аутентификации можно использовать автомобильный ключ с соответствующими правами, цифровой ключ с соответствующими правами или другой метод. Учитывайте соответствующие уведомления на смартфоне или центральном дисплее.

Удаление цифровых ключей

Общие положения

Удаленные цифровые ключи удаляются из списка активированных цифровых ключей.

Удаленные цифровые ключи восстановить невозможно.

Удаление цифрового ключа

Главный цифровой ключ можно удалить с помощью смартфона или на центральном дисплее.

Удаление главного цифрового ключа происходит сразу.

Удаление переданного ключа

Совместно используемые ключи можно удалить с помощью смартфонов с соответствующими правами, смартфона с совместно используемым ключом или на центральном дисплее.

Удаление при помощи смартфонов с соответствующими правами производится только после использования автомобиля с другим ключом.

Удаление с помощью смартфона с переданным ключом или центрального дисплея происходит немедленно.

Удаление через центральный дисплей

Чтобы можно было удалить цифровой ключ на центральном дисплее, в автомобиле должен находиться автомобильный ключ с соответствующими правами.

1. Перейдите в следующее меню: меню «Приложе-

ния»/„Автомобиль“/„Автомобильный ключ“/„Digital Key“.

2. При необходимости выберите цифровой ключ.
3. „Удалить ключ“

Сброс функции

Для сброса функции цифрового ключа MINI Digital Key авторизованный автомобильный ключ должен находиться внутри автомобиля.

При сбросе функции цифрового ключа MINI Digital Key удаляются все цифровые ключи, в том числе главный ключ. Цифровой ключ Key Card сохраняется и деактивируется.

После сброса разблокировка и блокировка, а также запуск транспортного средства цифровым ключом становятся невозможны.

Главный цифровой ключ необходимо заново активировать, чтобы вновь можно было использовать цифровой ключ MINI Digital Key.

Чтобы снова разблокировать главный цифровой ключ, перейдите в следующее меню: Приложение/„Автомобиль“/„Автомобильный ключ“/„Digital Key“/„Сброс. функц. до завод. настр.“.

Разблокировка и блокировка автомобиля

Автомобиль разблокируется и блокируется следующим образом:

- Через ручку двери.
- С комфортным доступом: в зависимости от страны автомобиль блокируется и разблокируется бесконтактным образом.

Доступность и объем функций цифрового ключа MINI Digital Key зави-



сят от комплектации и экспортного исполнения.

Дополнительная информация:

Доступ в салон автомобиля, см. стр. 90.

Включение режима готовности к движению с помощью MINI Digital Key

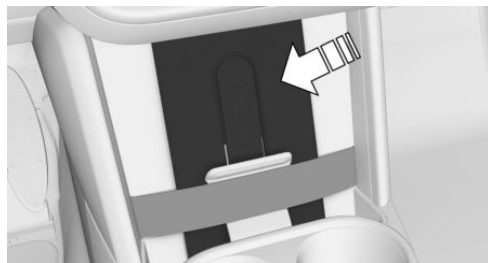

1. Чтобы включить режим готовности к движению с помощью MINI Digital Key, положите смартфон в центр лотка в центральной консоли и задвиньте вниз за удерживающую скобу.

Обратите внимание на то, что дисплей должен быть направлен вверх.

2. Поверните выключатель Старт/стоп, чтобы включить готовность к движению.

В зависимости от толщины смартфона может потребоваться открыть удерживающий зажим при размещении и извлечении.

При использовании комфортного доступа в зависимости от страны достаточно, чтобы в салоне автомобиля находился смартфон с активированным Bluetooth. Поверните выключатель Старт/стоп, чтобы включить готовность к движению.

Продажа смартфона

Перед продажей смартфона удалите из него все цифровые ключи. Таким образом гарантируется, что смартфон больше не будет использоваться для управления автомобилем.

Смена смартфона

Чтобы использовать новый смартфон в качестве цифрового главного ключа, необходимо активировать новый смартфон согласно описанию цифрового главного ключа. Удалить прежний главный ключ можно путем открытия допуска для нового смартфона.

Продажа транспортного средства

Перед продажей автомобиля сбросьте функцию цифрового ключа MINI Digital Key или удалите автомобиль из учетной записи MINI Connected предыдущего владельца транспортного средства.

При удалении автомобиля из учетной записи MINI Connected удаляются все цифровые ключи к данному автомобилю. Цифровой ключ Key Card сохраняется и деактивируется.

Физические границы работы системы

С помощью цифрового ключа систему охраны салона и датчик крена системы охранной сигнализации можно деактивировать только на центральном дисплее.

Дополнительная информация:

Охранная сигнализация, см. стр. 100.

Сбой в работе

Распознаванию цифровых ключей автомобилем могут препятствовать в том числе следующие обстоятельства.



- На смартфон надет несоответствующий чехол, закрывающий его от датчиков в автомобиле.
- Между смартфоном и его чехлом находятся предметы, например карта с чипом или Key Card.
- Помехи связи, вызванные радиомачтами или другими устройствами с высокой мощностью передачи.
- Экранирование смартфона конструкциями здания или металлическими предметами.
- В некоторых смартфонах имеется возможность защиты цифрового ключа с помощью дополнительной аутентификации. При использовании цифрового ключа пользователь должен пройти аутентификацию, например, с помощью PIN-кода, отпечатка пальца или распознавания лица.

При неисправности системы распознавания цифровой ключ больше не может использоваться. Если другой автомобильный ключ отсутствует, автомобиль можно разблокировать и заблокировать с помощью дистанционного управления автомобилем в приложении MINI на другом смартфоне. В качестве альтернативы можно запросить разблокировку автомобиля через колл-центр портала MINI.

Доступ в салон автомобиля

Принцип действия

Для разблокировки/блокировки автомобиля доступны следующие возможности:

- С помощью автомобильного ключа.
- С помощью ручки двери.
- При помощи Key Card.

- При помощи MINI Digital Key.
- Бесконтактная разблокировка/блокировка.

Указания по технике безопасности

ОСТОРОЖНО

Лица или животные, находящиеся в автомобиле, могут заблокировать дверь изнутри и запереться. В этом случае автомобиль невозможно открыть снаружи. Существует опасность травмирования и опасности для жизни. Забирайте с собой ключ автомобиля, чтобы автомобиль можно было открыть снаружи.

ОСТОРОЖНО

В некоторых экспортных исполнениях разблокировка изнутри возможна только при наличии специальных знаков.

Длительное нахождение людей или животных в автомобиле под воздействием экстремальных температур сопряжено с опасностью травмирования и опасностью для жизни. Не запирайте автомобиль снаружи, если в нем находятся люди или животные. Не оставляйте детей, младенцев и животных в автомобиле одних.

ОСТОРОЖНО

Оставленные без присмотра дети или животные могут привести автомобиль в движение и подвергнуть опасности себя и других участников дорожного движения, например, в результате следующих действий.



- Активация режима готовности к эксплуатации.
- Выключение стояночного тормоза.
- Открытие и закрытие дверей и окон.
- Установка рычага селектора в положение N.
- Управление оборудованием автомобиля.

Существует опасность аварии, травмирования и материального ущерба. Не оставляйте детей или животных в автомобиле без присмотра. При выходе из автомобиля забирайте с собой ключ автомобиля и запирайте автомобиль.

Трехдверный автомобиль:

УВЕДОМЛЕНИЕ

Потянув за ручку двери, окно немного опускается. В случае мороза окно в некоторых случаях может примерзнуть и не опускаться. Существует опасность повреждения имущества. Потянув за ручку двери следите за тем, чтобы окно опускалось. Выполните очистку окна, если необходимо, от снега и льда. Не открывайте дверь с применением силы.

Поведение при разблокировке

В зависимости от настроек при разблокировке автомобиля выполняются следующие функции.

- Разблокируются только дверь водителя и крышка горловины топливного бака или разблокируются все доступы к автомобилю.
- Подтверждение разблокировки автомобиля происходит при помощи светового или звукового сигнала.

- При разблокировке может включаться приветственный свет.
- 3-дверный автомобиль: при открытии двери водителя окно может опускаться ниже для облегчения посадки.

Дополнительно выполняются следующие функции:

- Если автомобильному ключу присвоен MINI ID или водительский профиль, то активируется этот MINI ID или этот водительский профиль.
- Включается освещение салона, если оно не было выключено вручную.
- В зависимости от комплектации раскладываются сложенные наружные зеркала.

Если наружные зеркала были сложены нажатием кнопки в салоне автомобиля, то при отпирании они не раскладываются.

- Противоугонная система выключается.
- Охранная сигнализация выключается.

Дополнительная информация:

- Настройки, см. стр. 98.
- Приветственный свет, см. стр. 188.
- MINI ID, см. стр. 72.
- Профили водителей, см. стр. 78.

Поведение при блокировке

В зависимости от настроек при блокировке автомобиля выполняются следующие функции.

- Подтверждение блокировки автомобиля происходит при помощи светового или звукового сигнала.
- В зависимости от комплектации наружные зеркала при блокировке могут автоматически складываться. При включенной аварийной свето-

вой сигнализации наружные зеркала не складываются.

Выполняются следующие функции:

- Блокируются все двери, багажник и крышка горловины топливного бака.
- Противоугонная система включается. Это предотвращает разблокировку дверей с помощью кнопки запираания двери или устройства открывания двери.
- Охранная сигнализация включается.

Если при блокировке режим готовности к движению остается включенным, автомобиль подает двукратный звуковой сигнал. В этом случае выключите режим готовности к движению с помощью выключателя функции «Старт/стоп».

Дополнительная информация:

Настройки, см. стр. 98.

С помощью автомобильного ключа

Разблокируйте автомобиль



Чтобы отпереть автомобиль ключом, нажмите на ключе кнопку разблокировки.

Если из-за выбранных настроек были разблокированы только дверь водителя и крышка горловины топливного бака, снова нажмите кнопку автомобильного ключа, чтобы разблокировать остальные двери.

После открытия одной из передних дверей автомобиль готов к работе.

Функции освещения зависят от окружающего освещения.

Комфортная посадка



Для активации системы комфортной посадки нажмите кнопку на ключе автомобиля два раза подряд.

В зависимости от настроек при открывании двери окно опускается дальше.

Заблокируйте автомобиль

1. Чтобы запереть автомобиль ключом, закройте дверь водителя.



2. Нажмите кнопку блокировки на автомобильном ключе.

На ручке двери

Принцип действия

Доступ в салон автомобиля с помощью ручки двери работает без задействования автомобильного ключа.

Автомобильный ключ автоматически распознается вблизи автомобиля.

Общие положения

Доступность функции зависит от комплектации.

В зависимости от страны блокировка и разблокировка автомобиля за ручку двери также возможна и для совместимого смартфона с цифровым ключом.

Дополнительная информация:

Цифровой ключ MINI Digital Key, см. стр. 86.

Необходимые для работы условия

Доступ в салон автомобиля с помощью ручки двери возможен при выполнении следующих условий:

- Имейте при себе автомобильный ключ, например, в кармане брюк.
- Для разблокировки и блокировки с помощью цифрового ключа на смартфоне должна быть активирована функция Bluetooth.
- Для запираения ключ автомобиля должен находиться снаружи автомобиля в зоне дверей.
- После блокировки должно пройти припл. 2 секунды, чтобы автомобиль можно было снова разблокировать.

Разблокировка автомобиля с помощью ручки двери

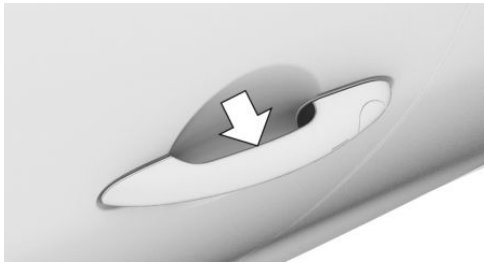

Чтобы разблокировать автомобиль с помощью ручки двери, возьмитесь за выемку для захвата на двери водителя.

Блокировка автомобиля с помощью ручки двери

1. Чтобы заблокировать автомобиль с помощью ручки двери, закройте дверь водителя.
2. Взяв с собой автомобильный ключ, примерно на 1 секунду приложите палец к рифленой поверхности

на ручке закрытой двери водителя, не обхватывая выемку для захвата.

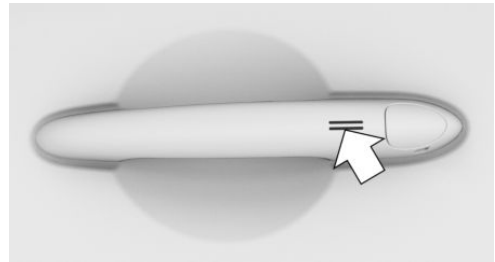

Сбой в работе

В сырую погоду и во время снегопада распознавание намерения разблокировать двери на ручках может ухудшиться.

В случае неисправности отпирайте и запирайте автомобиль с помощью ключа автомобиля или с помощью встроенного ключа.

Бесконтактная разблокировка/блокировка автомобиля

Принцип действия

Автомобиль отпирается, если в зоне разблокировки распознан зарегистрированный ключ автомобиля.

Зона разблокировки находится в радиусе около 1,5 м вокруг боковой и задней области автомобиля.

Автомобиль запирается, когда ключ автомобиля покидает зону блокировки.

Зона блокировки находится в радиусе около 3 м вокруг боковой и задней области автомобиля.

Автоматическая разблокировка и блокировка должна быть активирована в настройках.



Общие положения

Функция доступна с комфортным доступом.

В зависимости от страны бесконтактная разблокировка и блокировка также возможна для совместимого смартфона с цифровым ключом. Чтобы можно было использовать цифровой ключ для бесконтактной блокировки и разблокировки, на смартфоне должна быть активирована функция Bluetooth.

Если автомобильный ключ в течение длительного времени находится в зоне разблокировки без движения, автомобиль автоматически запирается.

Если при блокировке на сиденье располагается человек, действуют следующие ограничения.

- Автомобиль заблокирован, но не защищен от кражи.
- Охранная сигнализация не активируется.
- Лючок топливного бака остается разблокированным.

Дополнительная информация:

Цифровой ключ MINI Digital Key, см. стр. 86.

Поведение при разблокировке

Если в настройках сохранено, что разблокироваться должны только дверь водителя и крышка горловины топливного бака, учитывайте следующее:

Дверь водителя и крышка горловины топливного бака разблокируются только когда водитель приближается к автомобилю со стороны водителя.

Дополнительная информация:

Настройки, см. стр. 98.

Необходимые для работы условия

Бесконтактная разблокировка и блокировка автомобиля возможны при следующих условиях:

- Имейте при себе автомобильный ключ, например, в кармане брюк.
- Для бесконтактного разблокирования и блокирования с помощью цифрового ключа Digital Key на смартфоне должна быть активирована функция Bluetooth.
- Автоматическая разблокировка и блокировка должна быть активирована в настройках.
- Готовность к движению должна быть выключена.
- Если автомобиль стоял несколько дней, бесконтактное блокирование/разблокирование будет доступно вновь только после того, как автомобиль проедет какой-то путь.

Дополнительная информация:

Настройки, см. стр. 98.

При помощи Key Card

Принцип действия

Key Card представляет собой карту с чипом, на который устанавливается цифровой ключ. Key Card можно использовать для разблокировки и блокировки автомобиля.

Дополнительная информация:

Key Card, см. стр. 109.



Разблокировка/блокировка автомобиля с помощью Key Card

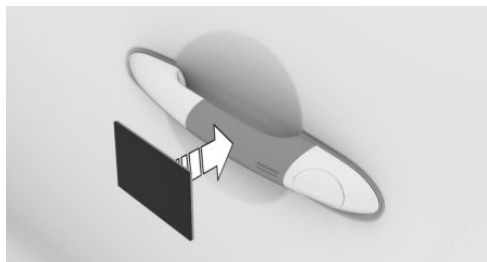

Чтобы разблокировать/заблокировать автомобиль с помощью Key Card, держите активированную карту Key Card прямо и по центру ручки двери водителя.

При блокировке автомобиля при помощи Key Card проследите за тем, чтобы были закрыты все двери и багажник.

Если Key Card не распознается, немного измените положение Key Card и повторите действие.

При помощи цифрового ключа MINI Digital Key

Принцип действия

В зависимости от комплектации и эксклюзивного исполнения на совместимый смартфон можно установить цифровой ключ и использовать его для блокировки и разблокировки автомобиля.

Дополнительная информация:

Цифровой ключ MINI Digital Key, см. стр. 86.

Разблокировка/блокировка автомобиля с помощью цифрового ключа MINI Digital Key

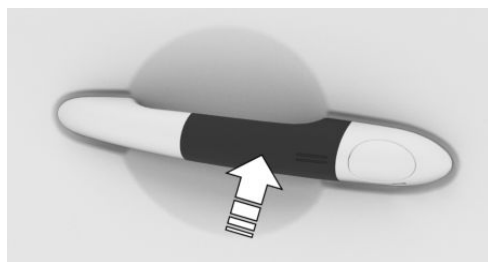

Чтобы разблокировать/заблокировать автомобиль с помощью MINI Digital Key, держите антенну NFC смартфона прямо и по центру ручки двери водителя. Положение антенны беспроводной связи ближнего радиуса действия зависит от модели смартфона.

При блокировке автомобиля при помощи смартфона проследите за тем, чтобы были закрыты все двери и багажник.

Часто задаваемые вопросы

Что нужно сделать, чтобы иметь возможность открыть автомобиль, если ключ по неосторожности был заблокирован внутри?

- Функции дистанционного управления автомобилем в мобильном приложении MINI позволяют, в частности, блокировать и разблокировать автомобиль.

Для этого должен иметься действующий контракт MINI Connected и приложение MINI, установленное на смартфон.

- Запросить разблокировку автомобиля можно через колл-центр MINI Connected.

Для этого должен иметься действующий контракт MINI Connected.



Доступ в багажник

Принцип действия

Существуют следующие возможности открыть багажник:

- С помощью автомобильного ключа.
- В багажнике.

Указания по технике безопасности

ОСТОРОЖНО

При управлении багажной дверью возможно защемление частей тела. Существует опасность травмирования. При открытии и закрытии следите за тем, чтобы зона перемещения багажной двери оставалась свободной.

ОСТОРОЖНО

Багажная дверь при открытии выдвигается назад и вверх. Существует опасность травмирования и повреждения имущества. При открытии и закрытии следите за тем, чтобы зона перемещения багажной двери оставалась свободной.

ОСТОРОЖНО

Остроконечные предметы во время движения могут ударяться о стекла и электронагревательные провода. Существует опасность травмирования или повреждения имущества. Оберните острые концы и следите за тем, чтобы остроконечные предметы не ударились о стекла.

С помощью автомобильного ключа

Общие положения

Во избежание возможного закрытия ключа автомобиля не оставляйте его в багажном отделении.

В зависимости от комплектации и эк-спортного исполнения возможны следующие настройки.

- При разблокировке багажника автомобильным ключом также происходит разблокировка дверей.
- Перед разблокировкой багажника с помощью автомобильного ключа необходимо разблокировать автомобиль.

Необходимые для работы условия

Для доступа в багажник с помощью автомобильного ключа должны быть выполнены следующие условия:

- Багажник можно открыть автомобильным ключом, если рычаг селектора находится в положении Р.
- Открывание автомобильным ключом должно быть активировано в настройках.

Дополнительная информация:

Настройки, см. стр. 98.

Разблокировка багажника



Нажмите на автомобильном ключе кнопку багажника и удерживайте ок. 1 секунды.

С багажником

Общие положения

В зависимости от комплектации доступ в багажник возможен без задействования автомобильного ключа.



Ключ автоматически распознается вблизи автомобиля.

В зависимости от страны также автоматически распознаются совместимые смартфоны с цифровым ключом. В этом случае можно открыть багажник с помощью смартфона.

Дополнительная информация:

Цифровой ключ MINI Digital Key, см. стр. 86.

Необходимые для работы условия

Чтобы открывать багажник из багажника, необходимо выполнить следующие условия:

- Имейте при себе автомобильный ключ, например, в кармане брюк.
- Для распознавания цифрового ключа на смартфоне должна быть активирована функция Bluetooth.

Открытие багажника

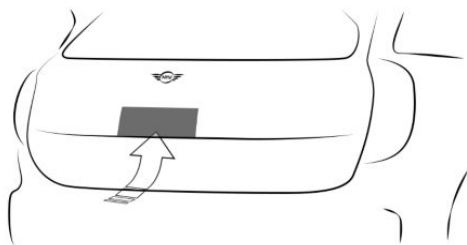

Открыть багажник можно следующими способами:

- Разблокируйте автомобиль, нажмите кнопку на багажнике и откройте багажную дверь вручную.
- С комфортным доступом: возьмите с собой автомобильный ключ, нажмите кнопку на багажнике и откройте багажную дверь вручную. Заблокированные двери не разблокируются.

Закрывание багажника вручную

Потяните багажную дверь за выемки для захвата вниз.

Кнопки центрального замка

Принцип действия

С помощью кнопок центрального замка в салоне можно запереть/отпереть автомобиль изнутри.

Автомобиль автоматически блокируется при трогании с места.

При аварии соответствующей тяжести автомобиль будет разблокирован автоматически. Включается система аварийной световой сигнализации и освещение салона.

Обзор



Кнопки центрального замка находятся на двери водителя.



Заприте автомобиль.



Разблокируйте автомобиль.

Блокировка автомобиля изнутри



Чтобы заблокировать автомобиль изнутри, при закрытых дверях



нажмите кнопку блокировки в двери водителя.

Лючок топливного бака остается разблокированным.

При блокировке не обеспечивается защита автомобиля от угона.

Разблокировка автомобиля изнутри



Чтобы разблокировать автомобиль изнутри, нажмите кнопку разблокировки в двери водителя.

Откройте дверь

Открыть дверь запертого автомобиля можно следующими способами:

-  На передней двери нажмите кнопку разблокировки для одновременного отпирания дверей.
Потяните устройство открывания на двери, которую необходимо открыть.
- Потяните устройство открывания на двери, которую необходимо открыть. Другие двери остаются заблокированными.

Настройки

Общие положения

В зависимости от комплектации и экспортного исполнения доступны различные настройки для открытия и закрытия.

Разблокирование и блокирование

Двери

1. Перейдите в следующее меню: меню «Приложения»/„Автомобиль“/„Двери и окна“/„Блокировка“/„Двери и окна“/„Разблокировать“.
2. Выберите нужную настройку.
 - „Только дверь водителя“
Разблокируются только дверь водителя и крышка горловины топливного бака. При повторном нажатии разблокируется весь автомобиль.
 - „Все двери“
Разблокируется весь автомобиль.
 - Трехдверный автомобиль:
„Опустить стекла“
Разблокируется весь автомобиль.
При нажатии кнопки на автомобильном ключе два раза подряд при последующем открытии двери окно продолжает опускаться.

Бесконтактная разблокировка/блокировка

1. Перейдите в следующее меню: меню «Приложения»/„Автомобиль“/„Двери и окна“/„Блокировка“/„Двери и окна“.
2. Выберите нужную настройку.
 - „Разблокировать при приближении“
 - „Блокировка при удалении“
При активации этой настройки также активируется автоматическое складывание зеркал. В соответствующем меню можно снова деактивировать автоматическое складывание зеркал.



Автоматическая разблокировка

1. Перейдите в следующее меню: меню «Приложения»/„Автомобиль“/„Двери и окна“/„Блокировка“/„Двери и окна“.
2. Выберите нужную настройку.
 - „Разблокировать в конце поездки“
 - „Двери автоматически разблокируются в парковочном положении.“

После выключения режима готовности к движению или положения рычага селектора Р заблокированный автомобиль разблокируется автоматически.

Автоматическая блокировка

Перейдите в следующее меню: меню «Приложения»/„Автомобиль“/„Двери и окна“/„Блокировка“/„Двери и окна“/„Блокировать по времени“.

Если после разблокировки ни одна из дверей не откроется, вскоре будет выполнена автоматическая блокировка.

Сигналы подтверждения автомобиля

1. Перейдите в следующее меню: меню «Приложения»/„Автомобиль“/„Двери и окна“/„Блокировка“/„Двери и окна“.
2. Выберите нужную настройку.
 - „Мигание при разблокировке“
Разблокировка подтверждается двукратным миганием.
 - „Мигание при блокировке“
Блокировка подтверждается однократным миганием.
 - С охранной сигнализацией:
„Звуковой сигнал при блок./разбл.“
Разблокировка подтверждается с помощью подачи двукратного звукового сигнала, блокировка —

с помощью подачи однократного звукового сигнала.

Автоматическое складывание зеркал

Автоматическое складывание боковых зеркал можно настроить через центральный дисплей.

Перейдите в следующее меню: меню «Приложения»/„Автомобиль“/„Двери и окна“/„Блокировка“/„Двери и окна“/„Склад. зеркала при блок. и разбл.“.

Багажное отделение

Кнопка багажника на автомобильном ключе

Можно выбрать назначение кнопки багажника на автомобильном ключе.

1. Перейдите в следующее меню: меню «Приложения»/„Автомобиль“/„Двери и окна“/„Багажная дверь“/„Автомобильный ключ“/„Кнопка багажной двери“.
2. Выберите нужную настройку:
 - „Багажная дверь“
В зависимости от комплектации багажник разблокируется или открывается.
 - „Багажная дверь и двери автомобиля“
В зависимости от оснащения багажник разблокируется или открывается, а двери разблокируются.
 - „Открываются, только если автомобиль предварительно разблокирован.“
Чтобы открывать и закрывать багажник с помощью автомобиль-



ного ключа, необходимо разблокировать автомобиль.

- „Заблокировать кнопку багажной двери“

Управление багажником с помощью автомобильного ключа блокируется.

Окна

Автоматическое открывание окон

1. Перейдите в следующее меню: меню «Приложения»/„Автомобиль“/„Двери и окна“.
2. Выберите нужную настройку.

Если эта настройка активирована, окно водителя открывается автоматически, как только автомобиль достигает сохраненного положения.

Охранная сигнализация

Принцип действия

Охранная сигнализация оптически и акустически сигнализирует о неправомерной попытке открытия заблокированного автомобиля.

Общие положения

При запертом автомобиле охранная сигнализация срабатывает при следующих изменениях:

- При открывании двери, крышки капота или багажника.
- При распознавании движений в салоне автомобиля.
- При изменении наклона автомобиля, например при попытке кражи колес или буксировке.
- При прерывании подачи напряжения аккумулятораной батареи.

- При ненадлежащем использовании диагностического разъема.
- При блокировке автомобиля, в то время как к диагностическому разъему подключено устройство.

При таких изменениях срабатывают акустическая и световая охранная сигнализация:

- Подача звукового сигнала:
В зависимости от правил в стране эксплуатации звуковой сигнал тревоги подавляется.
- Подача визуального сигнала:
Посредством мигания аварийной световой сигнализацией и при необходимости фарам.

Для обеспечения функционирования охранной сигнализации не вносите изменения в систему.

Включение/выключение охранной сигнализации

Охранная сигнализация включается или выключается при блокировке или разблокировке автомобиля.

Если автомобиль блокируется вручную изнутри, то охранная сигнализация не включается.

Открывание дверей при включенной сигнализации

Охранная сигнализация срабатывает при открытии двери, если она была разблокирована встроенным ключом через дверной замок.

Открывание багажника с включенной охранной сигнализацией

Багажник можно открыть с включенной охранной сигнализацией.

После закрытия багажника он снова блокируется и контролируется. При закры-



вании однократно мигает аварийная световая сигнализация.

Контрольная лампа на внутреннем зеркале

Контрольная лампа на салонном зеркале показывает статус охранной сигнализации:



- Контрольная лампа быстро мигает каждые 2 секунды:
Охранная сигнализация включена.
- Контрольная лампа мигает примерно 10 секунд, а затем вспыхивает через каждые 2 секунды.
Система охраны салона и датчик крена неактивны, так как двери, крышка капота или багажная дверь закрыты неправильно. Доступ к правильно закрытым компонентам защищен.
После закрытия последних открытых входов включаются система охраны салона и датчик крена.
- Контрольная лампа мигает, хотя все двери закрыты.
Неисправность в системе охранной сигнализации.
- Контрольная лампа гаснет после разблокирования:
С автомобилем не производили никаких действий.
- После отпирания контрольная лампа мигает до тех пор, пока не будет

включена Готовность к движению, но не более 5 минут:

Сработала сигнализация.

Датчик крена

Датчик крена является составной частью охранной сигнализации и контролирует наклон автомобиля.

Охранная сигнализация реагирует, например, при попытке кражи колес или при попытке буксировки.

Охрана салона

Система охраны салона является составной частью охранной сигнализации и контролирует салон автомобиля.

Охранная сигнализация реагирует при обнаружении движения в салоне автомобиля.

Для безупречной работы должны быть закрыты окна.

Предотвращение ложного срабатывания сигнализации

Общие положения

Датчик крена и система охраны салона могут вызывать ложное срабатывание сигнализации.

В следующих ситуациях может сработать непреднамеренный сигнал тревоги:

- В моечных установках или мойках.
- В многоэтажных гаражах.
- При железнодорожной, морской перевозке или транспортировке на прицепе.
- При перевозке животных в автомобиле.
- Если после начала заправки автомобиль блокируется.

В таких ситуациях датчик крена и системе охраны салона можно выключить.

Выключение датчика крена и охраны салона

Существуют следующие возможности выключения датчика крена и системы охраны салона:

-  Нажимайте кнопку разблокировки на автомобильном ключе в течение 30 секунд, пока автомобиль не разблокируется. Контрольная лампа горит около 2 секунд, а затем начинает быстро мигать.
- После выключения режима готовности к эксплуатации на центральном дисплее предлагается возможность выключить систему охраны салона и датчик крена.

Датчик крена и система охраны салона выключены до очередной блокировки.

Выключение сигнала

Для выключения сигнала разблокируйте автомобиль.

Если автомобиль разблокируется интегрированным ключом, то после этого готовность к движению следует включить путем аварийного распознавания автомобильного ключа.

Окна

Принцип действия

Для управления окнами доступны следующие возможности:

- С помощью автомобильного ключа.
- С помощью ручки двери.
- С помощью выключателей в салоне автомобиля.

Указание по технике безопасности

ОСТОРОЖНО

При управлении окнами возможно защемление частей тела или предметов. Существует опасность травмирования и повреждения имущества. При открытии и закрытии окон следите за тем, чтобы зона перемещения окон оставалась свободной.

С помощью автомобильного ключа

Открытие окон автомобильным ключом



Чтобы открыть окна автомобильным ключом, разблокируйте автомобиль и удерживайте нажатой кнопку разблокировки на автомобильном ключе.

Окна открываются, пока кнопка на ключе автомобиля удерживается нажатой.

Закрытие окон автомобильным ключом



Чтобы закрыть окна автомобильным ключом, заблокируйте автомобиль и удерживайте нажатой кнопку блокировки на автомобильном ключе.

Окна закрываются, пока кнопка на ключе автомобиля удерживается нажатой.

В зависимости от комплектации наружные зеркала складываются, если они не были сложены еще при блокировке. При включенной аварийной све-

товой сигнализации наружные зеркала не складываются.

На ручке двери

Принцип действия

Окна закрываются ручкой двери без действия автомобильного ключа.

Автомобильный ключ автоматически распознается вблизи автомобиля.

Общие положения

Функция доступна с комфортным доступом.

В зависимости от страны закрытие окон за ручку двери также возможно и для совместимого смартфона с цифровым ключом.

Дополнительная информация:

Цифровой ключ MINI Digital Key, см. стр. 86.

Необходимые для работы условия

Закрывание окон с помощью ручки двери возможно при следующих условиях:

- Имейте при себе автомобильный ключ, например, в кармане брюк.
- Чтобы закрыть окна с помощью цифрового ключа, на смартфоне должна быть активирована функция Bluetooth.

Закрытие окон с помощью ручки двери

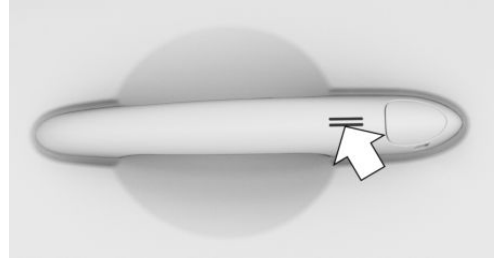

Чтобы закрыть окна с помощью ручки двери, приложите палец к рифленой поверхности на ручке закрытой двери водителя и удерживайте, не обхватывая ручку двери.

Дополнительно к блокировке закроются окна и стеклянная крышка люка.

В зависимости от комплектации наружные зеркала складываются, если они не были сложены еще при блокировке. При включенной аварийной световой сигнализации наружные зеркала не складываются.

В салоне автомобиля

Обзор



Выключатели стеклоподъемников находятся в дверях.



Необходимые для работы условия

Закрывание окон в салоне автомобиля возможно при следующих условиях:

- Готовность к работе включена.
- Режим готовности к движению включен.
- Некоторое время после перехода в состояние покоя.

Автомобильный или цифровой ключ должны находиться в салоне автомобиля.



Открытие окон

Чтобы открыть окна, выполните следующие действия:

-  Нажмите на переключатель стеклоподъемника в двери до точки срабатывания.
Окно открывается, пока удерживается выключатель.
-  Нажмите на выключатель стеклоподъемника в двери с переходом за точку срабатывания.
Окно открывается автоматически. Повторное нажатие на переключатель останавливает движение.

Закрытие окна

Чтобы закрыть окна, выполните следующие действия:

-  Потяните переключатель стеклоподъемника в двери до точки срабатывания.
Окно закрывается, пока удерживается выключатель.
-  Потяните выключатель стеклоподъемника в двери с переходом за точку срабатывания.
Окно закрывается автоматически. Если потянуть еще раз, движение будет остановлено.

Травмозащитная функция

Принцип действия

Травмозащитная функция при закрытии окна препятствует прищемлению предметов или частей тела между каркасом двери и стеклом.

Общие положения

Если при закрытии окна распознается сопротивление или блокировка, процесс закрытия прерывается.



Указание по технике безопасности

ОСТОРОЖНО

Аксессуары на окнах, например, антенны, могут помешать работе травмозащитной функции. Существует опасность травмирования. Запрещается закреплять какие-либо аксессуары в зоне движения окон.

Закрытие без травмозащитной функции

При опасности извне или в случае обледенения выполните следующие действия:

1.  Потяните и удерживайте переключатель стеклоподъемника в двери с переходом за точку срабатывания.
Окно закрывается с ограниченной травмозащитной функцией. Если усилие превысит определенное значение, процесс закрытия прерывается.
2.  В течение прибл. 4 секунд снова вытяните переключатель сте-



клоподъемника в двери с переходом за точку срабатывания и удерживайте его.

Окно закрывается без травмозащитной функции.

Автоматическое открывание окон

Если водитель часто открывает окно в одной и той же точке маршрута, открытие окна можно автоматизировать. Это может быть полезным, например если часто используется одна и та же многоэтажная парковка.

Для автоматического открывания окна со стороны водителя скорость автомобиля должна быть ниже 10 км/ч, а также должен обеспечиваться достаточный прием GPS-сигналов.

Дополнительная информация:

Настройки, см. стр. 98.

5-дверный автомобиль: Кнопка блокировки задних стекол

Принцип действия

Кнопка блокировки задних стекол позволяет предотвратить открывание и закрытие окон в задней части салона, например, детьми.

При аварии соответствующей степени тяжести защитная функция автоматически выключается.

Обзор

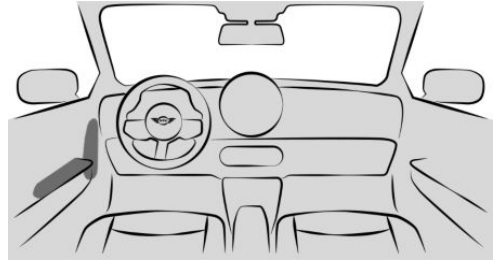

Кнопка блокировки задних стекол находится в двери водителя.

Включение/выключение предохранительной функции



Чтобы включить или выключить предохранительную функцию, нажмите кнопку блокировки задних стекол в двери водителя.

При включенной предохранительной функции в кнопке горит светодиод.

Стекланный люк

Указание по технике безопасности

ОСТОРОЖНО

При управлении стекланным люком возможно защемление частей тела. Существует опасность травмирования. При открытии и закрытии люка следите за тем, чтобы зона перемещения люка оставалась свободной.



С помощью автомобильного ключа

Открытие стеклянного люка



Чтобы открыть стеклянный люк, после разблокировки удерживайте нажатой кнопку разблокировки на автомобильном ключе.

Стеклянный люк открывается, пока нажата и удерживается кнопка на автомобильном ключе.

Закрытие стеклянного люка



Чтобы закрыть стеклянный люк, после блокировки удерживайте нажатой кнопку блокировки на автомобильном ключе.

Стеклянный люк закрывается, пока нажата и удерживается кнопка на автомобильном ключе.

В зависимости от комплектации наружные зеркала складываются, если они не были сложены еще при блокировке. При включенной аварийной световой сигнализации наружные зеркала не складываются.

На ручке двери

Принцип действия

Стеклянный люк закрывается ручкой двери без задействования автомобильного ключа.

Автомобильный ключ автоматически распознается вблизи автомобиля.

Общие положения

Функция доступна с комфортным доступом.

В зависимости от страны закрытие стеклянного люка ручкой двери также воз-

можно и для совместимого смартфона с цифровым ключом.

Дополнительная информация:

Цифровой ключ MINI Digital Key, см. стр. 86.

Необходимые для работы условия

Закрывание стеклянного люка с помощью ручки двери возможно при следующих условиях:

- Имейте при себе автомобильный ключ, например, в кармане брюк.
- Чтобы закрыть стеклянный люк с помощью цифрового ключа Digital Key, на смартфоне должна быть активирована функция Bluetooth.

Закрытие стеклянного люка

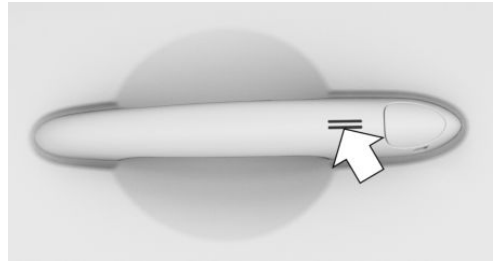

Чтобы закрыть стеклянный люк с помощью ручки двери, приложите палец к рифленой поверхности на ручке двери водителя и удерживайте, не обхватывая выемку для захвата.

Дополнительно к блокировке закроются окна и стеклянная крышка люка.

В зависимости от комплектации наружные зеркала складываются, если они не были сложены еще при блокировке. При включенном аварийном световом сигнале наружные зеркала не складываются.

В салоне автомобиля

Обзор

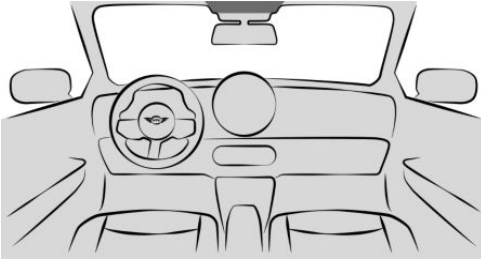

Выключатель стеклянного люка находится на потолке.

Необходимые для работы условия

Управление стеклянным люком может осуществляться при выполнении следующих условий:

- Готовность к работе включена.
- Режим готовности к движению включен.
- Некоторое время после перехода в состояние покоя.

Автомобильный ключ должен находиться в салоне автомобиля.

Поднятие/закрытие стеклянного люка



Чтобы поднять или закрыть стеклянный люк, коротко нажмите выключатель стеклянного люка в потолке вверх.

- Закрытый стеклянный люк поднимется.
- Открытый стеклянный люк закрывается до приподнятого положения.
- Приподнятый стеклянный люк закрывается.

Открытие и закрытие стеклянного люка

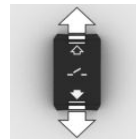

- Чтобы открыть или закрыть стеклянный люк, сдвиньте выключатель стеклянного люка на потолке назад до точки срабатывания и удерживайте его.

Стеклянный люк открывается, пока удерживается выключатель.

- Сдвиньте переключатель вперед до точки срабатывания и удерживайте его.
Стеклянный люк закрывается, пока удерживается выключатель.
- Сдвиньте переключатель с переходом за точку срабатывания назад.
Стеклянный люк открывается автоматически.
- Повторное задействование выключателя останавливает движение.
- Сдвиньте переключатель с переходом за точку срабатывания вперед.
Стеклянный люк закрывается автоматически.
- Повторное задействование выключателя останавливает движение.

Комфортное положение

В некоторых моделях шум в салоне автомобиля, создаваемый потоком воздуха, слабее всего, когда стеклянный

люк еще не полностью открыт. На этих моделях стеклянный люк сначала открывается в автоматическом режиме только до данного комфортного положения.

Стекло люка открывается полностью при повторном нажатии выключателя стеклянного люка в потолке.

Открытие/закрытие солнцезащитной шторы



Чтобы открыть или закрыть солнцезащитную штору, сдвиньте солнцезащитную штору за ручку в нужное положение.

Травмозащитная функция

Принцип действия

Травмозащитная функция при закрытии стеклянного люка препятствует прищемлению предметов или частей тела между каркасом крыши и стеклянным люком.

Если при закрытии стеклянного люка распознается сопротивление или блокировка, то процесс закрывания прервется, когда люк пройдет половину пути или при закрытии из приподнятого положения.

Закрытие без травмозащитной функции из открытого положения

При опасности извне или в случае обледенения выполните следующие действия:

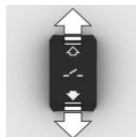

1. Закройте все двери.
2. Приведите автомобиль в состояние готовности к движению или остановите движущийся автомобиль.
3. Сдвиньте выключатель стеклянного люка в потолке вперед с переходом за точку срабатывания и удерживайте его в этом положении.

Стекло люка закрывается с ограниченной травмозащитной функцией. Если усилие закрывания превысит определенное значение, процесс закрытия прервется.

4. Снова сдвиньте переключатель с переходом за точку срабатывания вперед и держите его до тех пор, пока стеклянный люк не закроется при отключенной травмозащитной функции. Следите за тем, чтобы на траектории движения не было препятствий.

Закрывание без травмозащитной функции из поднятого положения

При опасности извне или в случае обледенения выполните следующие действия:

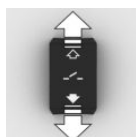



1. Закройте все двери.
2. Приведите автомобиль в состояние готовности к движению или остановите движущийся автомобиль.
3. Сдвиньте выключатель стеклянного люка в потолок вперед с переходом за точку срабатывания и удерживайте его в этом положении.

- Закрытый стеклянный люк открывается и затем снова закрывается.
- Открытый стеклянный люк сначала закрывается, а затем открывается и снова закрывается.

Инициализация завершена, когда стеклянный люк после открывания снова будет закрыт.

Инициализация после прерывания тока

Общие положения

После прерывания тока во время открытия или закрытия функционирование стеклянного люка ограничено. В этом случае может помочь инициализация системы.

Инициализация системы возможна при следующих условиях:

- Автомобиль стоит в горизонтальном положении.
- Автомобиль не двигается до завершения инициализации.
- Готовность к движению включена.
- Наружная температура выше 5 °C.

При инициализации стеклянный люк закрывается без травмозащитной функции.

Следите за тем, чтобы на траектории движения не было препятствий.

Инициализация системы



Чтобы инициализировать систему, нажмите вверх выключатель стеклянного люка в потолок и удерживайте его нажатым до завершения инициализации:

Инициализация начнется в течение 15 секунд.

Key Card

Принцип действия

На Key Card установлен цифровой ключ, уже зарегистрированный в автомобиле.

При использовании смартфона в качестве цифрового ключа необходимо иметь деактивированную карту Key Card в автомобиле. В ситуациях, когда необходимо передать автомобиль другому лицу, можно передать карту Key Card вместо смартфона. При посещении сервисного центра и использовании исключительно цифрового ключа передача ключа осуществляется с помощью Key Card. Перед передачей необходимо активировать Key Card.

Общие положения

Доступность Key Card зависит от комплектации и экспортного исполнения.

Key Card следует оставить в автомобиле. Перед выходом из автомобиля деактивируйте Key Card, так как с активированной Key Card можно запустить автомобиль.

Указание по технике безопасности

УВЕДОМЛЕНИЕ

Одновременное нахождение Key Card и мобильного устройства в отсеке для беспроводной зарядки может привести к повреждению Key Card. Существует опасность повреждения имущества. Не кладите в отсек для беспроводной зарядки одновременно Key Card и мобильное устройство.

Активация/деактивация Key Card в автомобиле

Необходимое для работы условие

Для активации и деактивации Key Card автомобильный или цифровой ключ должен находиться в автомобиле.

Активация Key Card

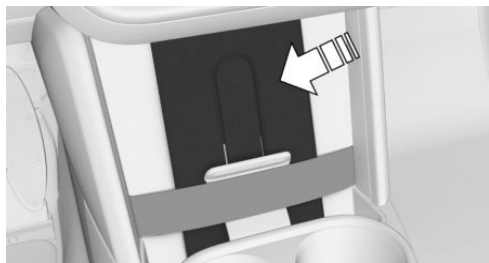

1. Чтобы активировать Key Card, уложите Key Card в центр лотка в центральной консоли и задвиньте вниз за удерживающую скобу.
2. Следуйте указаниям на центральном дисплее.

Деактивация Key Card

Чтобы деактивировать Key Card, перейдите в следующее меню: меню Приложения/„Автомобиль“/„Автомобиль-

ный ключ“/„Digital Key“/„Key Card“/„Деактивировать Key Card“.

Деактивированная Key Card сохраняется в списке зарегистрированных цифровых ключей.

Если используется цифровой ключ или автомобильный ключ и одновременно распознается активированная Key Card, то на центральном дисплее отображается дополнительное сообщение о деактивации Key Card.

Разблокировка и блокировка автомобиля

Автомобиль разблокируется и блокируется активированным Key Card.

Дополнительная информация:

Доступ в салон автомобиля, см. стр. 90.

Включение режима готовности к движению с помощью Key Card

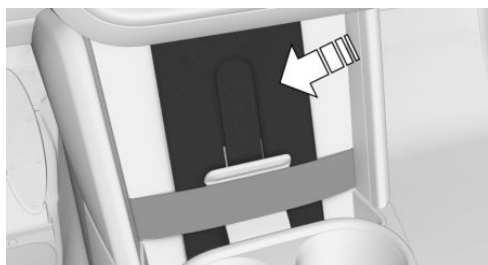

1. Чтобы включить режим готовности к движению с помощью Key Card, уложите активированную карту Key Card в центр лотка в центральной консоли и задвиньте вниз за удерживающую скобу.
2. Поверните выключатель Старт/стоп, чтобы включить готовность к движению.

После включения готовности автомобиля к движению Key Card можно вынуть из лотка.



Сбой в работе

Распознаванию Key Card автомобилем могут мешать предметы, находящиеся между лотком для смартфона и Key Card, например кошелек или чехол смартфона.



Сиденья, зеркала и руль

Оснащение автомобиля

В данной главе описаны варианты комплектации, системы и функции, которые доступны сейчас или будут доступны в дальнейшем в зависимости от модели, даже если их нет в конкретном автомобиле.

Дополнительная информация:

Комплектация транспортного средства, см. стр. 9.

Правильная посадка на сиденье

Чтобы при поездке мышцы не напрягались и не уставали, пассажирам очень важно принять правильную позу на сиденье.

В случае аварии важно правильное положение сиденья, а также правильное использование систем защиты. Соблюдайте указания в следующих главах.

Дополнительная информация:

- Сиденья, см. стр. 112.
- Ремни безопасности, см. стр. 118.
- Подголовников, см. стр. 121.
- Подушки безопасности, см. стр. 201.

Передние сиденья

Указания по технике безопасности

ОСТОРОЖНО

Регулировка сиденья во время движения может привести к неожиданным смещениям сиденья. Это может привести к потере контроля над автомобилем. Существует опасность аварии, травмирования и материального ущерба. Выполняйте регулировку сиденья на стороне водителя только во время остановки.

ОСТОРОЖНО

При слишком сильном откидывании спинки сиденья назад защитная функция ремня безопасности больше не обеспечивается. При аварии существует опасность соскальзывания под ремень безопасности. Существует опасность травмирования и опасность для жизни. Выполняйте регулировку сиденья до начала движения. Установите спинку сиденья в максимально вертикальное положение и не меняйте его во время движения.

ОСТОРОЖНО

При перемещении сидений существует опасность защемления. Существует опасность травмирования и повреждения имущества. Перед регулировкой следите за тем, чтобы зона перемещения сиденья оставалась свободной.

Регулируемые вручную сиденья

Принцип действия

Сиденья с ручной регулировкой управляются с помощью рычагов на сиденье.

Обзор



Рычаги настройки сиденья находятся на передних сиденьях.

Регулировка продольного направления

ОСТОРОЖНО

Возможны неожиданные перемещения незаблокированного сиденья во время поездки. Это может привести к потере контроля над автомобилем. Существует опасность аварии, травмирования и материального ущерба. После регулировки наклоните сиденье слегка вперед или назад, чтобы оно правильно зафиксировалось.



Чтобы отрегулировать продольное направление, потяните рычаг регулировки продольного направления спереди на сиденье вверх и переместите сиденье в нужном направлении.

Регулировка по высоте

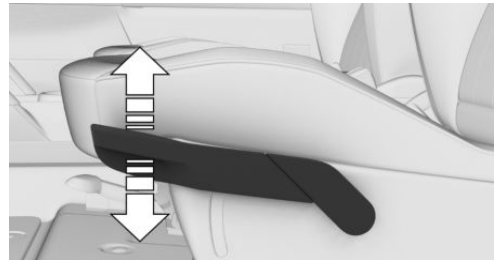

Чтобы настроить высоту, нажимайте на рычаг регулировки высоты сиденья сбоку на сиденье вниз или тяните вверх до тех пор, пока не установится желаемая высота.

Регулировка наклона спинки сиденья

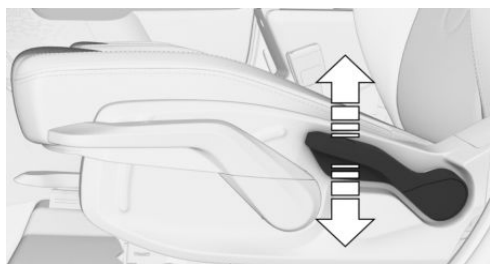

Чтобы отрегулировать наклон спинки сиденья, потяните рычаг для регулировки наклона спинки сиденья сбоку на сиденье и по необходимости увеличьте или уменьшите нагрузку на спинку сиденья.

Электрически регулируемые сиденья

Принцип действия

Управление сиденьями с электрорегулировкой осуществляется с помощью переключателей на сиденье.

Текущее положение сиденья можно сохранить с помощью функции памяти.

Дополнительная информация:

Функция памяти, см. стр. 127.

Обзор



Переключатели настроек сиденья находятся на передних сиденьях.

Регулировка продольного направления

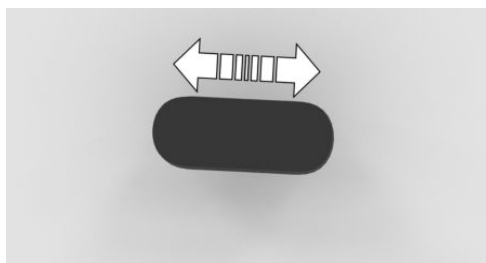

Чтобы отрегулировать сиденье в продольном направлении, нажмите переключатель продольной регулировки сиденья вперед или назад.

Регулировка по высоте

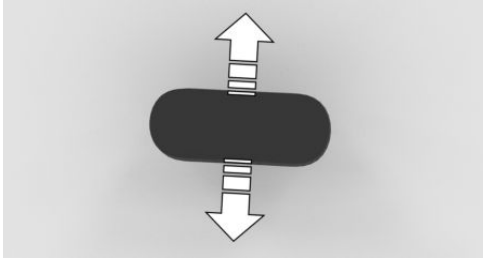

Для регулировки высоты сиденья нажмите переключатель высоты сиденья на сиденье вверх или вниз.

Регулировка наклона сиденья

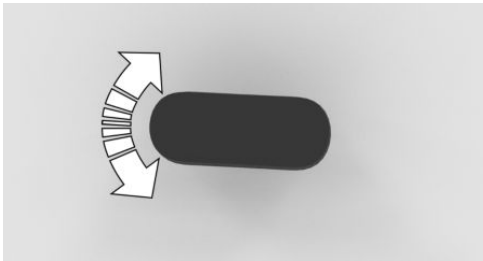

Для регулировки наклона сиденья переведите переключатель наклона сиденья на сиденье вверх или вниз.

Регулировка наклона спинки сиденья

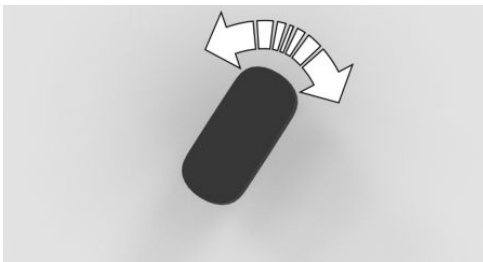

Для регулировки наклона спинки сиденья переведите переключатель на-

клона спинки сиденья на сиденье вперед или назад.

Автоматическая настройка положения сиденья

Принцип действия

Настройка сиденья водителя сохраняется в активном MINI ID или активном водительском профиле. При последующей активации MINI ID или водительского профиля сохраненное положение настраивается автоматически.

Активация/деактивация функции

Для включения или выключения функции автоматической регулировки положения сиденья выполните следующие действия:

1. Перейдите в следующее меню: меню «Приложения»/„Автомобиль“/„Комфорт сидений“/„Водитель“/„Устан. положения сидения автом.“.
2. Выберите нужную настройку.

Поясничная опора

Принцип действия

Изгиб спинки сиденья можно изменять для поддержки поясничного отдела, поясницы. Для поддержки прямой осанки на сиденье поддерживается область таза и позвоночник.

Регулировка поясничной опоры

Чтобы отрегулировать поясничную опору, выполните следующие действия:



- Чтобы увеличить или уменьшить изгиб, нажмите кнопку поясничной опоры на сиденье

в направлении вперед или назад.

- Чтобы переместить изгиб вверх или вниз, нажмите на сиденье кнопку поясничной опоры вверху или внизу.

Ограничение функциональности

При очень высоких или низких температурах регулировка поясничной опоры может быть невозможна.

Массажная функция сидений

Принцип действия

Массажная функция сидений обеспечивает расслабление, улучшает кровообращение мышц в области поясничного отдела позвоночника и помогает избежать признаков усталости.

Меню массажной функции сидений



Чтобы открыть меню «Массажная функция сидений» непосредственно на центральном дисплее, нажмите кнопку массажной функции сидений на сиденье.

Включение/выключение массажной функции сидений

Чтобы включить или выключить массажную функцию сидений, выполните следующие действия:

1. Перейдите в следующее меню: меню «Приложение»/„Автомобиль“/„Комфорт сидений“.
2. Выберите нужное сиденье.
3. „Массаж сидений“
4. При необходимости выберите нужную настройку.

Массажная функция сидений прерывается, если осуществляется управление поясничной опорой.

3-дверный автомобиль: Порог назад

Указания по технике безопасности

ОСТОРОЖНО

При перемещении сидений существует опасность защемления. Существует опасность травмирования и повреждения имущества. Перед регулировкой следите за тем, чтобы зона перемещения сиденья оставалась свободной.

ОСТОРОЖНО

Незаблокированная спинка сиденья во время поездки может привести к неожиданным движениям спинки сиденья. Это может привести к потере контроля над автомобилем. Существует опасность аварии, травмирования и материального ущерба. Перед поездкой откиньте спинку сиденья назад и заблокируйте ее. Легким движением вперед-назад убедитесь, что спинка сиденья правильно защелкнута.

Ручная продольная регулировка

Складывание спинки сиденья

Чтобы сложить спинку сиденья при ручной продольной регулировке, выполните следующие действия:

1. Затяните рычаг до ограничителя.

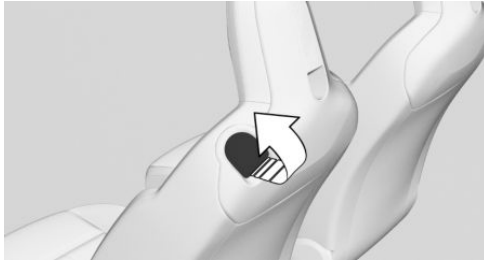

2. Откиньте спинку сиденья вперед.
3. Передвиньте сиденье вперед.

Установка спинки сиденья в исходное положение и ее фиксация

1. Переместите сиденье в исходное положение.
2. Откиньте спинку сиденья назад, чтобы зафиксировать сиденье.

Электрическая продольная регулировка

Складывание спинки сиденья

Чтобы сложить спинку сиденья при электрической продольной регулировке, выполните следующие действия:

1. Затяните рычаг до ограничителя.

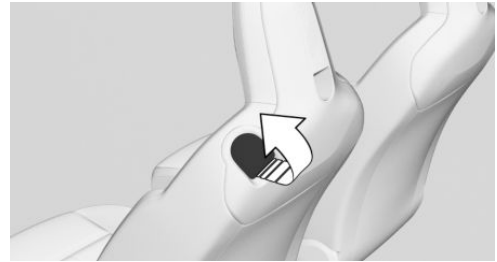

2. Откиньте спинку сиденья вперед.
Для облегчения прохода назад сиденье автоматически передвинется максимально вперед.

Процесс прерывается при нажатии переключателя продольной регулировки сиденья или при обратном откидывании спинки.

Установка спинки сиденья в исходное положение и ее фиксация

Откиньте спинку сиденья назад и зафиксируйте.

Сиденье автоматически отъедет назад в последнее сохраненное положение.

Калибровка передних сидений

Принцип действия

Как только электрическая настройка сиденья перестает работать должным образом, на центральном дисплее появляется сообщение системы контроля параметров автомобиля.



Чтобы восстановить точность электрических настроек сиденья, необходимо откалибровать передние сиденья.

Указание по технике безопасности

ОСТОРОЖНО

При перемещении сидений существует опасность заземления. Существует опасность травмирования и повреждения имущества. Перед регулировкой следите за тем, чтобы зона перемещения сиденья оставалась свободной.

Необходимые для работы условия

Для калибровки передних сидений необходимо соблюсти следующие условия:

- Рычаг селектора установлен в положение P.
- Калибруемое сиденье не занято.

Калибровка переднего сиденья

1. Для калибровки заднего положения сиденья удерживайте выключатель продольного направления нажатым назад, пока сиденье не остановится.
2. Повторяйте шаг 1, пока сиденье не остановится и не переместится немного в противоположном направлении. Заднее конечное положение откалибровано.
3. Для калибровки переднего положения сиденья удерживайте выключатель продольного направления нажатым вперед, пока сиденье не остановится.
4. Повторяйте шаг 3, пока сиденье не остановится и не переместится немного в противоположном направлении. Переднее конечное положение откалибровано.

Если сообщение на центральном дисплее исчезнет, калибровка завершена. Если сообщение продолжает отображаться, повторите калибровку.

Если сообщение не исчезает после повторной калибровки, обратитесь для проверки системы на авторизованную СТОА, другую квалифицированную СТОА или специализированную СТО.

Комфортная высадка

Принцип действия

Настройка комфортной высадки позволяет облегчить посадку и высадку, автоматически регулируя положение сиденья и отодвигая его назад.

Активация/деактивация комфортной высадки

1. Перейдите в следующее меню: меню «Приложение»/„Автомобиль“/„Комфорт сидений“/„Комфортная высадка“.
2. Выберите нужную настройку.

Ремень безопасности

Принцип действия

Для безопасности пассажиров автомобиль оснащен четырьмя или пятью ремнями безопасности. Однако они оказывают свое защитное действие только при правильном расположении.

Каждый раз перед началом поездки пассажиры должны пристегнуть свои ремни безопасности на каждом занятом сиденье. Подушки безопасности только дополняют ремни безопасности, являясь дополнительным устройством безопас-

ности. Подушки безопасности не заменяют ремней безопасности.

Все точки крепления ремня расположены так, чтобы при правильном использовании ремней безопасности и правильной настройке сидений достигалось наилучшее защитное действие ремней безопасности.

Оба внешних замка ремней безопасности для заднего сиденья предусмотрены для сидящих слева и справа пассажиров.

Внутренний замок ремня безопасности на заднем сиденье предназначен для пассажира, сидящего посередине.

Дополнительная информация:

Указания по правильной посадке на сидении, см. стр. 112.

Указания по технике безопасности

ОСТОРОЖНО

Если одним ремнем безопасности пристегнуто более одного человека, защитная функция ремня безопасности больше не обеспечивается. Существует опасность травмирования и опасности для жизни. Одним ремнем безопасности должен пристегиваться только один человек. Запрещается перевозить детей, даже грудных, на коленях – их следует перевозить в предусмотренных для этого детских удерживающих системах и пристегивать соответствующим образом.

ОСТОРОЖНО

При неправильном пристегивании защитное действие ремней безопасности может быть ограничено или не обеспечиваться. Неправильно пристегнутый ремень безопасности может

стать причиной дополнительных травм, например, при аварии, выполнении торможения или объездных маневров. Существует опасность травмирования и опасность для жизни. Следите за тем, чтобы все пассажиры автомобиля правильно пристегнули ремни безопасности.

ОСТОРОЖНО

При незафиксированной спинке заднего сиденья защитное действие среднего ремня безопасности не обеспечивается. Существует опасность травмирования и опасность для жизни. При использовании среднего ремня безопасности зафиксируйте более широкую спинку заднего сиденья.

ОСТОРОЖНО

Защитное действие ремней безопасности может быть ограничено или не обеспечиваться в следующих ситуациях:

- Ремни безопасности или замки ремней безопасности повреждены, загрязнены или модифицированы иным образом.
- Изменен натяжитель ремня безопасности или механизм автоматического втягивания.

Ремни безопасности могут быть незаметно повреждены во время аварии. Существует опасность травмирования и опасность для жизни. Содержите ремни безопасности, замки, натяжители ремней безопасности, механизм автоматического втягивания и крепления ремней в чистоте и не вносите изменения в их конструкцию. После аварии обратитесь на авторизованную СТОА, другую квалифицированную



СТОА или специализированную СТО для проверки ремней безопасности.

Правильное использование ремней безопасности

Для правильного использования ремней безопасности соблюдайте следующие правила:

- Лента ремня безопасности должна плотно, без перекручивания и с хорошим натягом прилегать к телу, охватывая плечо и таз.
- Лента ремня безопасности должна проходить ниже пояса. Она не должна давить на живот.
- Не допускайте, чтобы ремень безопасности терся об острые кромки или пережимался; следите за тем, чтобы под ремнем не оказывались хрупкие предметы.
- Не надевайте объемную одежду.
- Время от времени подтягивайте ремень безопасности в области верхней части тела.

Пристегивание ремня безопасности

1. Чтобы пристегнуть ремень безопасности, медленно протяните его через плечо и таз.
2. Вставьте язычок ремня в замок. Замок ремня должен зафиксироваться с характерным щелчком.

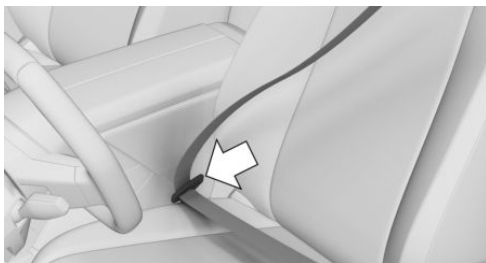

Отстегивание ремня безопасности

1. Чтобы отстегнуть ремень безопасности, возьмитесь за ремень.
2. Нажмите красную кнопку на замке ремня безопасности.
3. Направьте ремень безопасности к механизму автоматического втягивания.

Сигнал непристегнутого ремня безопасности

Принцип действия

Сигнал непристегнутого ремня безопасности предупреждает водителя о непристегнутых ремнях безопасности.

Общие положения

Сигнал непристегнутого ремня безопасности подается в следующих случаях.

- Если не пристегнут ремень безопасности на стороне водителя или пассажира.
- В некоторых экспортных исполнениях сигнал непристегнутого ремня безопасности подается даже в том случае, когда ремень безопасности на многоместном заднем сиденье не используется.
- Если ремень безопасности отстегивается во время движения.
- Когда предметы лежат на сиденье.

Индикация на центральном дисплее

Контрольная лампа на центральном дисплее загорается при включении готовности к движению и при активном сигнале непристегнутого ремня безопасности.

При определенных обстоятельствах, отображается сообщение системы контроля параметров автомобиля. Проверьте,

хорошо ли пристегнуты ремни безопасности.

В зависимости от оснащения и экспортного исполнения индикация может варьироваться.

Символ	Значение
	Не пристегнут ремень безопасности.
	Пристегнут ремень безопасности соответствующего сиденья.
	Не пристегнут ремень безопасности соответствующего сиденья.
	В зависимости от экспортного исполнения: Соответствующее сиденье не занято.
	В зависимости от экспортного исполнения: Для соответствующего сиденья сигнал непристегнутого ремня безопасности деактивирован.

Включение/выключение сигнала непристегнутого ремня безопасности

В зависимости от экспортного исполнения для транспортировки предметов на сиденье в задней части салона сигнал непристегнутого ремня безопасности можно деактивировать.

Если ремень безопасности отстегивается во время движения, по-прежнему выдается предупреждение.

1. Перейдите в следующее меню: меню «Приложение»/„Автомобиль“/„Комфорт сидений“/„Сигнал неприст. ремн.“.
2. Выберите нужную настройку.

Подголовники передних сидений

Указания по технике безопасности

ОСТОРОЖНО

Отсутствие защитного действия вследствие демонтажа или неправильной регулировки подголовников может вызвать травмы в области головы и шеи. Существует опасность травмирования.

- Перед началом поездки на занятых местах следует установить снятые подголовники.
- Подголовник отрегулируйте по возможности так, чтобы середина подголовника подпирала затылок на уровне глаз.
- Расстояние установите таким образом, чтобы подголовник как можно ближе прилегал к затылку. При необходимости отрегулируйте расстояние с помощью наклона спинки.
- Для подголовников с ручной регулировкой: после регулировки убедитесь, что подголовник зафиксирован правильно.

ОСТОРОЖНО

При перемещении подголовника возможно защемление частей тела. Существует опасность травмирования. При перемещении подголовника следите за тем, чтобы зона перемещения оставалась свободной.

⚠ ОСТОРОЖНО

Предметы на подголовнике снижают защитное действие в области головы и шеи. Существует опасность травмирования.

- Не обтягивайте сиденья и подголовники чехлами.
- Запрещается вешать непосредственно на подголовники какие-либо предметы, например, плечики для одежды.
- Для закрепления на подголовнике используйте только те аксессуары, которые рекомендованы для применения как безопасные.
- Во время движения запрещается использовать аксессуары, например, подушки.

Регулировка по высоте

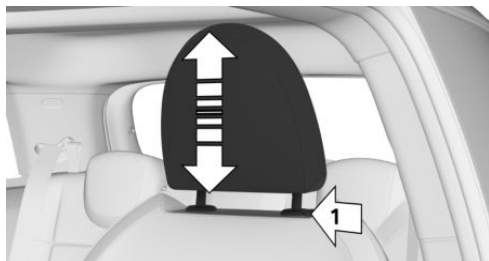

- Чтобы увеличить высоту подголовника, сдвиньте его вверх.
- Чтобы уменьшить высоту подголовника, нажмите кнопку разблокировки на спинке сиденья, стрелка 1, и сдвиньте подголовник вниз.

Спортивное сиденье John Cooper Works: регулировка высоты

Подголовники нельзя регулировать по высоте.

Регулировка расстояния

Расстояние от подголовника до затылка регулируется путем наклона спинки сиденья.

Расстояние установите таким образом, чтобы подголовник как можно ближе прилегал к затылку.

Снятие/установка подголовников

Демонтируйте подголовник только в том случае, если соответствующее сиденье не занято.

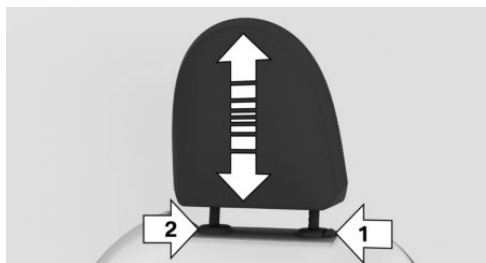

1. Выдвиньте подголовник вверх до упора.
2. Нажмите кнопки разблокировки на спинке сиденья, стрелка 1 и 2, и полностью вытяните подголовник.

Монтаж подголовника выполняется в обратной последовательности.

Спортивное сиденье John Cooper Works: снятие подголовников

Подголовники не подлежат демонтажу.

Подголовники задних сидений

Указания по технике безопасности

ОСТОРОЖНО

Отсутствие защитного действия вследствие демонтажа или неправильной регулировки подголовников может вызвать травмы в области головы и шеи. Существует опасность травмирования.

- Перед началом поездки на занятых местах следует установить снятые подголовники.
- Подголовник отрегулируйте по возможности так, чтобы середина подголовника подпирала затылок на уровне глаз.
- Расстояние установите таким образом, чтобы подголовник как можно ближе прилегал к затылку. При необходимости отрегулируйте расстояние с помощью наклона спинки.
- Для подголовников с ручной регулировкой: после регулировки убедитесь, что подголовник зафиксирован правильно.

ОСТОРОЖНО

При перемещении подголовника возможно защемление частей тела. Существует опасность травмирования. При перемещении подголовника следите за тем, чтобы зона перемещения оставалась свободной.

ОСТОРОЖНО

Предметы на подголовнике снижают защитное действие в области головы и шеи. Существует опасность травмирования.

- Не обтягивайте сиденья и подголовники чехлами.
- Запрещается вешать непосредственно на подголовники какие-либо предметы, например, плечики для одежды.
- Для закрепления на подголовнике используйте только те аксессуары, которые рекомендованы для применения как безопасные.
- Во время движения запрещается использовать аксессуары, например, подушки.

Регулировка по высоте

Для улучшения обзора сзади средние задние подголовники можно полностью опустить вниз. Настраивайте крайнее нижнее положение только в том случае, если соответствующее сиденье не занято пассажиром.

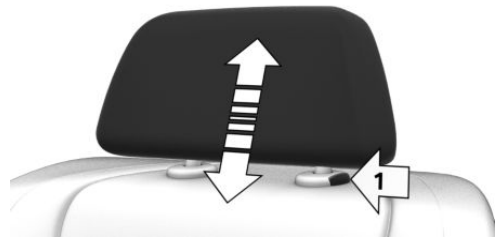

- Чтобы поднять подголовник, сдвиньте его вверх.
- Чтобы опустить подголовник, нажмите кнопку разблокировки на спинке сиденья, стрелка 1, и сдвиньте подголовник вниз.



Снятие/установка подголовников

Демонтируйте подголовник только в том случае, если соответствующее сиденье не занято.

1. Откиньте спинку соответствующего заднего сиденья.
Чтобы сложить спинку заднего сиденья, действуйте, как при увеличении багажника.
2. Выдвиньте подголовник вверх до упора.
3. Нажмите одновременно обе кнопки разблокировки на спинке сиденья, стрелки 1, и полностью вытяните подголовник.

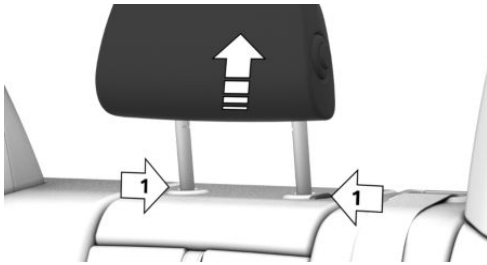

Дополнительная информация:

Увеличение багажного отделения, см. стр. 335.

Монтаж подголовника выполняется в обратной последовательности.

Наружные зеркала

Принцип действия

Регулировка наружных зеркал сохраняется в активном MINI ID или активном водительском профиле. При последующей активации MINI ID или водительского профиля сохраненное положение вызывается автоматически.

В зависимости от комплектации наружное зеркало на стороне водителя имеет функцию автоматического затемнения. Для управления служат фотоэлементы во внутреннем зеркале.

В зависимости от комплектации при необходимости и при включенной готовности к движению оба наружных зеркала автоматически обогриваются.

Общие положения

Текущую регулировку наружных зеркал заднего вида можно сохранить с помощью функции памяти.

Указание по технике безопасности

ОСТОРОЖНО

В зеркале объекты отражаются ближе, чем есть на самом деле. Дистанцию до следующих за автомобилем участников дорожного движения можно оценить неправильно, например, при перестроении на другую полосу. Существует опасность аварии, травмирования и материального ущерба. Для оценки дистанции до следующих за автомобилем участников дорожного движения посмотрите через плечо.

Обзор





Символ	Значение
	Складывание и раскладывание наружных зеркал.
	Регулировка наружных зеркал.
	Выбор левого наружного зеркала, автоматическая установка в парковочное положение.
	Выбор правого наружного зеркала.

Выбор наружного зеркала

- Для выбора левого наружного зеркала нажмите соответствующую кнопку в двери водителя. Горит светодиод.
- Для выбора правого наружного зеркала нажмите соответствующую кнопку в двери водителя. Горит светодиод.

Регулировка наружных зеркал

Нажмите кнопку регулировки наружных зеркал заднего вида на двери водителя.

Выбранное наружное зеркало перемещается аналогично движению кнопки.

Сбой в работе

При неисправности электрооборудования наружного зеркала регулируйте его положение, надавливая на края стекла зеркала.

Складывание/раскладывание наружных зеркал

УВЕДОМЛЕНИЕ

Из-за ширины автомобиля возможно его повреждение на моечной установке. Существует опасность повреждения имущества. Перед мойкой сложите зеркала вручную или с помощью кнопки.

Чтобы сложить или разложить наружные зеркала, нажмите кнопку раскладывания и складывания наружных зеркал в двери водителя.

Складывание возможно на скорости примерно до 20 км/ч.

Складывание и раскладывание наружных зеркал целесообразно в следующих ситуациях:

- В моечных установках.
- На узких улицах.

Сложенные наружные зеркала автоматически раскладываются на скорости прибл. 40 км/ч.

Автоматическое затемнение

В зависимости от комплектации наружное зеркало на стороне водителя имеет функцию автоматического затемнения. Для управления служат фотодатчики в салонном зеркале.

Автоматическая установка в парковочное положение

Принцип действия

В зависимости от комплектации при включенной передаче заднего хода стекло зеркала со стороны переднего пассажира наклоняется вниз. Таким образом, например, при парковке улуч-



шается обзор кромки бордюрного камня или других расположенных снизу препятствий.

Активация автоматической установки в парковочное положение

1.  Чтобы активировать автоматическую установку в парковочное положение, нажмите кнопку наружного зеркала со стороны водителя в двери. Горит светодиод.
2. Установите рычаг селектора в положение R.

Деактивация автоматической установки в парковочное положение

 Чтобы деактивировать автоматическую установку в парковочное положение, нажмите кнопку наружного зеркала со стороны переднего пассажира в двери. Светодиод горит, а светодиод на наружном зеркале со стороны водителя гаснет.

Внутреннее зеркало с ручным затемнением

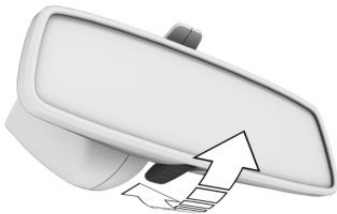

Для уменьшения слепящего действия салонного зеркала поверните рычаг на салонном зеркале с ручным затемнением вперед.

Внутреннее зеркало с автоматическим затемнением

Принцип действия

Внутреннее зеркало заднего вида автоматически затемняется.

Для управления используются фотодатчики в стекле зеркала и на задней стороне зеркала.

Обзор



Необходимые для работы условия

Для использования салонного зеркала с автоматическим затемнением должны быть выполнены следующие условия:

- Фотоэлементы должны быть чистыми.
- Не закрывайте пространство между внутренним зеркалом и лобовым стеклом.

Руль

Указание по технике безопасности

ОСТОРОЖНО

Регулировка рулевого колеса во время движения может привести к неожиданным движениям рулевого колеса. Это может привести к потере контроля над автомобилем. Существует опасность аварии, травмирования и материального ущерба. Регулировку руля разрешается выполнять только при остановленном автомобиле.

Ручная регулировка рулевого колеса

Положение рулевого колеса можно регулировать вручную по высоте и в продольном направлении.

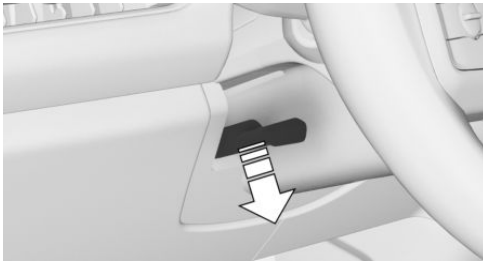

1. Полностью опустите рычаг разблокировки на рулевой колонке вниз.
2. Возьмитесь за руль обеими руками и отрегулируйте в продольном направлении и по высоте относительно положения сиденья.
3. Откиньте переключатель обратно.

Функция памяти

Принцип действия

С помощью функции памяти можно сохранить и при необходимости запросить следующие настройки:

- Положение сиденья.
- Регулировка наружных зеркал заднего вида.
- В зависимости от оснащения: высота проекционного дисплея.

Общие положения

Для одного профиля водителя можно занять различными настройками две ячейки памяти.

Настройки поясничной опоры будут сохранены.

Указания по технике безопасности

ОСТОРОЖНО

Использование функции памяти во время движения может привести к неожиданным движениям сиденья или рулевого колеса. Это может привести к потере контроля над автомобилем. Существует опасность аварии, травмирования и материального ущерба. Функцию памяти разрешается вызывать только во время остановки.

ОСТОРОЖНО

При перемещении сидений существует опасность защемления. Существует опасность травмирования и повреждения имущества. Перед регулировкой следите за тем, чтобы зона перемещения сиденья оставалась свободной.



Обзор



Кнопки памяти находятся на сиденье водителя.

Сохранение настройки

Чтобы сохранить настройки в функции памяти с помощью кнопок, выполните следующие действия:

1. Настройте нужное положение.
2.  Нажмите кнопку SET на сиденье. Горит светодиод.
3. Нажмите клавишу памяти 1 или 2, пока горит светодиод. Прозвучит сигнал, и сохранение будет завершено.

Чтобы сохранить настройки в функции памяти через центральный дисплей, выполните следующие действия:

1. Перейдите в следующее меню: меню «Приложения»/„Автомобиль“/„Комфорт сидений“.
2. Выберите нужное положение сиденья.
3. Нажмите символ кнопки SET.

Вызов настроек

Для вызова настроек функции памяти с помощью кнопок выполните следующие действия.

Нажмите нужную клавишу памяти 1 или 2.

Сохраненное положение вызывается автоматически.

Процесс прерывается при повторном нажатии выключателя настройки сидений или клавиш памяти.

Во время движения регулировка положения сиденья на стороне водителя прерывается через короткое время.

Для вызова настроек функции памяти через центральный дисплей выполните следующие действия.

1. Перейдите в следующее меню: меню «Приложения»/„Автомобиль“/„Комфорт сидений“.
2. Выберите нужное сиденье.
3. Выберите нужное положение сиденья.

Кондиционирование сидений

Доступны различные функции кондиционера сидений.

Дополнительная информация:

Управление кондиционером, см. стр. [306](#).



Безопасная перевозка детей

Оснащение автомобиля

В данной главе описаны варианты комплектации, системы и функции, которые доступны сейчас или будут доступны в дальнейшем в зависимости от модели, даже если их нет в конкретном автомобиле.

Дополнительная информация:

Комплектация транспортного средства, см. стр. 9.

Выбор правильного места для перевозки детей

Указания по технике безопасности

ОСТОРОЖНО

Оставленные без присмотра дети или животные могут привести автомобиль в движение и подвергнуть опасности себя и других участников дорожного движения, например, в результате следующих действий.

- Активация режима готовности к эксплуатации.
- Выключение стояночного тормоза.
- Открытие и закрытие дверей и окон.
- Установка рычага селектора в положение N.
- Управление оборудованием автомобиля.

Существует опасность аварии, травмирования и материального ущерба. Не оставляйте детей или животных в автомобиле без присмотра. При выходе из автомобиля забирайте с собой ключ автомобиля и запирайте автомобиль.

ОСТОРОЖНО

Нахождение в раскаленном автомобиле может иметь для людей, в особенности детей, и для животных смертельные последствия. Существует опасность травмирования и опасность для жизни. Не оставляйте людей, в особенности детей, а также животных в автомобиле без присмотра.

ОСТОРОЖНО

Детские удерживающие системы и их детали могут сильно нагреваться на солнце. Существует опасность ожога вследствие контакта с горячими деталями. Существует опасность травмирования. Не следует подвергать детскую удерживающую систему прямому воздействию солнечных лучей, при необходимости нужно накрывать ее. Перед перевозкой ребенка при необходимости следует охладить детскую удерживающую систему. Нельзя оставлять детей в автомобиле без присмотра.

Дети на заднем сиденье

Общие положения

Дорожная статистика свидетельствует: заднее сиденье является наиболее безопасным для детей.



Перевозите детей до 12 лет или ростом ниже 150 см, по возможности, только на задних сиденьях в подходящих детских удерживающих системах безопасности, предусмотренных для возраста, веса и роста детей. Дети старше 12 лет должны быть пристегнуты ремнем безопасности, если из-за их возраста, веса или роста больше не используется подходящая детская удерживающая система безопасности.

Указание по технике безопасности

ОСТОРОЖНО

Дети ростом ниже 150 см не могут правильно пристегнуть ремень безопасности при отсутствии подходящих дополнительных детских удерживающих систем. При неправильном пристегивании защитное действие ремней безопасности может быть ограничено или не обеспечиваться. Неправильно пристегнутый ремень безопасности может стать причиной дополнительных травм, например, при аварии, выполнении торможения или объездных маневров. Существует опасность травмирования и опасность для жизни. Используйте для детей ростом ниже 150 см подходящие детские удерживающие системы.

Дети на сиденье переднего пассажира

Общие положения

При использовании развернутой назад детской удерживающей системы на сиденье переднего пассажира следите за тем, чтобы надувная подушка безопасности переднего пассажира была деактивирована.

Если отключить надувную подушку безопасности переднего пассажира невозможно, не перевозите детей в развернутых назад детских удерживающих системах на сиденье переднего пассажира.

Дополнительная информация:

Деактивация подушки безопасности переднего пассажира, см. стр. 204.

Указание по технике безопасности

ОПАСНОСТЬ

Срабатывание активированной надувной подушки безопасности переднего пассажира может привести к смертельной травме ребенка в детской удерживающей системе, развернутой передней стороной к сиденью. Существует опасность для жизни. Убедитесь, что надувная подушка безопасности переднего пассажира деактивирована и горит контрольная лампа PASSENGER AIRBAG OFF.

Установка удерживающих систем безопасности для детей

Общие положения

При выборе, установке и использовании детских удерживающих систем соблюдайте указания, инструкции по эксплуатации и указания по технике безопасности, составленные изготовителем детской удерживающей системы.

Чтобы облегчить монтаж обращенной назад детской удерживающей системы в задней части салона, перед откидыванием спинки сиденья установите пере-



днее сиденье в крайнее верхнее положение.

Указания по технике безопасности

ОСТОРОЖНО

У поврежденных или подвергшихся нагрузке вследствие аварии удерживающих систем безопасности для детей и систем их крепления защитное действие может быть ограничено или не обеспечиваться. Ребенок может недостаточным образом фиксироваться, например, при аварии, выполнении торможения или объездных маневров. Существует опасность травмирования и опасность для жизни.

Поврежденные или подвергшиеся нагрузке вследствие аварии системы крепления детских автокресел использовать запрещается. Их следует заменять.

Для проверки и замены поврежденных или подвергшихся нагрузке вследствие аварии систем крепления обратитесь на авторизованную СТОА, другую квалифицированную СТОА или специализированную СТО.

ОСТОРОЖНО

При неправильной регулировке сиденья или неправильной установке детского сиденья устойчивость удерживающей системы безопасности для детей может быть ограничена или отсутствовать. Существует опасность травмирования и опасность для жизни. Следите за тем, чтобы удерживающая система безопасности для детей плотно прилегала к спинке сиденья. Для этого соответствующим образом отрегулируйте наклон спинки всех сидений и правильно отрегулируйте си-

дней. Следите за тем, чтобы сиденья и их спинки были правильно зафиксированы или заблокированы. По возможности и при необходимости отрегулируйте подголовники по высоте или снимите их.

Перед монтажом

Перед монтажом детских удерживающих систем безопасности проследить за тем, чтобы спинки сидений были заблокированы.

Для облегчения монтажа удерживающей системы безопасности детей приведите задние сиденья в крайнее заднее положение.

На сиденье переднего пассажира

Деактивация подушки безопасности

ОПАСНОСТЬ

Срабатывание активированной надувной подушки безопасности переднего пассажира может привести к смертельной травме ребенка в детской удерживающей системе, развернутой передней стороной к сиденью. Существует опасность для жизни. Убедитесь, что надувная подушка безопасности переднего пассажира деактивирована и горит контрольная лампа PASSENGER AIRBAG OFF.

Перед установкой развернутой назад детской удерживающей системы на сиденье переднего пассажира следите за тем, чтобы подушка безопасности переднего пассажира была деактивирована. Если подушка безопасности не отключается, не устанавливайте развернутую назад детскую удерживающую систему.



Дополнительная информация:

Деактивация подушки безопасности переднего пассажира, см. стр. 204.

Реверсивные детские удерживающие системы

ОПАСНОСТЬ

Срабатывание активированной надувной подушки безопасности переднего пассажира может привести к смертельной травме ребенка в детской удерживающей системе, развернутой передней стороной к сиденью. Существует опасность для жизни. Убедитесь, что надувная подушка безопасности переднего пассажира деактивирована и горит контрольная лампа PASSENGER AIRBAG OFF.



См. указание на солнцезащитном козырьке на стороне переднего пассажира.

Никогда не используйте развернутые назад детские удерживающие системы на сиденье с активированной фронтальной надувной подушкой безопасности. Их использование может привести к смерти или тяжелым травмам детей.

Положение и высота сиденья

После монтажа универсальной детской удерживающей системы переведите сиденье переднего пассажира в самое заднее и самое верхнее положение. Бла-

годаря данному положению и высоте сиденья достигается наилучший ход ремня и тем самым защита на случай аварии.

После монтажа универсальной детской удерживающей системы отрегулируйте наклон спинки сиденья, чтобы обеспечить оптимальное расположение ремня.

Если верхняя точка крепления ремня безопасности находится перед направляющей ремня детского сиденья, осторожно отведите сиденье переднего пассажира вперед до достижения оптимального положения ремня.

Ширина спинки

При регулируемой ширине спинки сиденья: перед установкой детской удерживающей системы на сиденье переднего пассажира полностью откройте спинку по ширине. После этого не изменяйте ширину спинки и не вызывайте сохраненную в памяти настройку.

Фиксаторы для ISOFIX или i-Size

Принцип действия

Детские удерживающие системы согласно стандарту ISOFIX обеспечивают прочное соединение с автомобилем с помощью креплений ISOFIX.

i-Size — это новейший европейский стандарт безопасности детских удерживающих систем безопасности, который является усовершенствованной версией системы ISOFIX.

Общие положения

При выборе, установке и использовании детских удерживающих систем соблюдайте указания, инструкции по



эксплуатации и указания по технике безопасности, составленные изготовителем детской удерживающей системы.

Дополнительная информация:

Подходящие сиденья для детских удерживающих систем, см. стр. 137.





Детские удерживающие системы ISOFIX

Общие положения

ISOFIX — это стандарт допуска к использованию для детских удерживающих систем.

На креплениях с маркировкой ISOFIX можно устанавливать детские удерживающие системы ISOFIX.

Разрешено использовать только определенные крепления детских сидений ISOFIX на предназначенных для этого сиденьях. Соответствующие классы и категории размерности указаны на детских автокреслах на табличке буквами или спецификацией ISO.

Символ	Значение
  ISOFIX	При наличии такого символа автомобиль имеет допуск в соответствии со стандартом ISOFIX. Этот значок обозначает места установки нижних креплений системы. Нижние фиксаторы соответствуют требованиям ISOFIX.
  TOP TETHER	Соответствующий символ обозначает точку крепления для верхнего крепежного ремня.

Детские удерживающие системы i-Size

Общие положения

i-Size — это стандарт допуска к использованию для детских удерживающих систем безопасности.

Система представляет собой усовершенствованную систему ISOFIX.

На креплениях с маркировкой i-Size можно также устанавливать детские удерживающие системы ISOFIX.

Символ	Значение
	Если такой значок имеется в автомобиле, автомобиль дополнительно имеет допуск в соответствии со стандартом i-Size. Этот значок обозначает места установки нижних креплений системы. Нижние фиксаторы соответствуют требованиям европейского стандарта i-Size.
  TOP TETHER	Соответствующий символ обозначает точку крепления для верхнего крепежного ремня.

Крепления для нижних фиксаторов

Общие положения

При фиксации детских удерживающих систем со встроенным ремнем безопасности в креплениях для нижних фиксаторов учитывайте следующее:

Общий вес ребенка и детской удерживающей системы не должен превышать 33 кг.

Указания по технике безопасности

⚠ ОСТОРОЖНО

При неправильной фиксации нижних креплений детской удерживающей системы ее защитное действие будет ограничено. Существует опасность травмирования и опасность для жизни.

Следите за тем, чтобы нижние крепления были правильно зафиксированы, и детская удерживающая система плотно прилегала к спинке автомобильного сиденья.

⚠ ОСТОРОЖНО

Крепления для нижних креплений и точки крепления для детских удерживающих систем предусмотрены только для размещения детских удерживающих систем. При закреплении других предметов возможно повреждение креплений или точек крепления. Существует опасность травмирования и повреждения имущества. Закрепляйте детские удерживающие системы только на соответствующих креплениях для нижних креплений или точках крепления.

Заднее сиденье: положение

Символ

Значение



Соответствующим символом отмечены крепления для нижних фиксаторов ISOFIX или i-Size.



Крепления для нижних фиксаторов находятся на задних сиденьях под обозначенными кожухами. Чтобы освободить фиксаторы, откройте крышки движением вверх.

После снятия детской удерживающей системы снова закройте откидные крышки.

Сиденье переднего пассажира

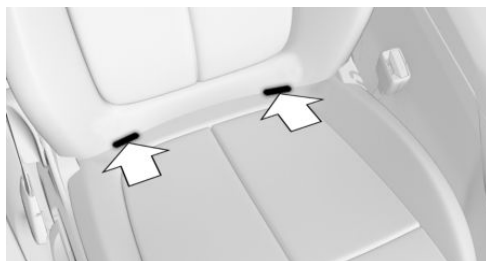

В зависимости от экспортного исполнения имеются крепления на сиденье переднего пассажира для нижних фиксаторов. Крепления для сиденья переднего пассажира находятся в зазоре между сиденьем и спинкой. В зависимости от комплектации положение обозначается символом.

Перед монтажом детских удерживающих систем

Перед установкой детской удерживающей системы вытяните ремень безопасности из нижних фиксаторов детской удерживающей системы.



Установка удерживающих систем безопасности для детей

Чтобы установить детскую удерживающую систему в автомобиле, выполните следующие действия:

1. Установите детскую удерживающую систему, соблюдая при этом указания производителя детского сиденья.
2. Убедитесь, что фиксаторы детской удерживающей системы с обеих сторон правильно защелкнулись в нижних креплениях.

Детская удерживающая система с верхним крепежным ремнем

Общие положения

При креплении детских удерживающих систем в верхних точках крепления соблюдайте инструкции, указания по эксплуатации и технике безопасности изготовителя детских удерживающих систем.

Указания по технике безопасности

ОСТОРОЖНО

При неправильном использовании верхнего крепежного ремня в детской удерживающей системе ее защитное действие может быть снижено. Существует опасность травмирования. Следите, чтобы верхний крепежный ремень не перекручивался и не проходил к верхней точке крепления через острые края.



ОСТОРОЖНО

При незафиксированной спинке заднего сиденья защитное действие детской удерживающей системы безопасности ограничено или не обеспечивается. В определенных ситуациях, например, при торможении или в случае аварии, спинка заднего сиденья может наклониться вперед. Существует опасность травмирования и опасность для жизни. Следите за тем, чтобы спинки задних сидений были зафиксированы.

ОСТОРОЖНО

Крепления для нижних креплений и точки крепления для детских удерживающих систем предусмотрены только для размещения детских удерживающих систем. При закреплении других предметов возможно повреждение креплений или точек крепления. Существует опасность травмирования и повреждения имущества. Закрепляйте детские удерживающие системы только на соответствующих креплениях для нижних креплений или точках крепления.

Точки крепления верхнего крепежного ремня

Символ	Значение
	Соответствующий символ обозначает точку крепления для верхнего крепежного ремня.
	



Заднее сиденье

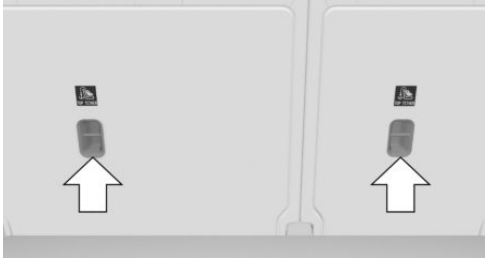

3-дверный автомобиль: Для верхнего крепежного ремня детских удерживающих систем предусмотрены две точки крепления на задней стороне задних сидений.



5-дверный автомобиль: В зависимости от экспортного исполнения для верхнего крепежного ремня детских удерживающих систем для задних сидений предусмотрены две или три точки крепления.

Сиденье переднего пассажира



В зависимости от экспортного исполнения для верхнего крепежного ремня дет-

ской удерживающей системы на задней стороне сиденья переднего пассажира предусмотрены точка крепления и символ.

Положение крепежного ремня

Заднее сиденье

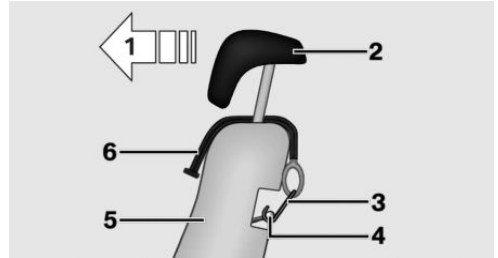

- 1 Направление движения
- 2 Подголовник
- 3 Карабин верхнего крепежного ремня
- 4 Точка крепления
- 5 Спинка сиденья
- 6 Верхний крепежный ремень

Сиденье переднего пассажира

Точка крепления на сиденье переднего пассажира

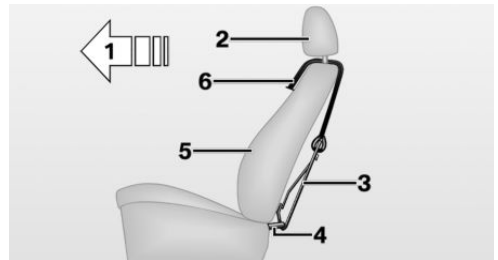

- 1 Направление движения
- 2 Подголовник
- 3 Карабин верхнего крепежного ремня



- 4 Точка крепления
- 5 Спинка сиденья
- 6 Верхний крепежный ремень

Фиксация верхнего крепежного ремня в точке крепления

Заднее сиденье

Для присоединения верхнего крепежного ремня к точке крепления выполните следующие действия:

1. При необходимости переместите подголовник вверх.
2. Протяните верхний крепежный ремень между рейками подголовника или с двух сторон от них до точки крепления.
3. Зацепите карабин крепежного ремня за точку крепления.
4. Туго натяните крепежный ремень.

Сиденье переднего пассажира с точкой крепления

Для присоединения верхнего крепежного ремня к точке крепления выполните следующие действия:

1. При необходимости переместите подголовник вверх.
2. Протяните верхний крепежный ремень между рейками подголовника к точке крепления.
3. Зацепите карабин крепежного ремня за точку крепления.
4. Туго натяните крепежный ремень.

При комплектации со встроенными подголовниками протяните верхний крепежный ремень над подголовником.

Подходящие сиденья для детской удерживающей системы

Общие положения

Государственные постановления касательно того, какое детское сиденье допустимо для определенного возраста и роста ребенка, различаются в зависимости от страны. Необходимо учитывать местные государственные предписания.

Детальную информацию о применении детских удерживающих систем см. в раз-

деле «Сиденья для детских удерживающих систем».

Дополнительная информация:

Сиденья для детских удерживающих систем, см. стр. 426.

Дополнительную информацию можно получить на авторизованной СТОА, другой квалифицированной СТОА или специализированной СТО.

Сиденья и детские удерживающие системы

В следующем разделе приведена информация о том, для каких сидений

автомобиля подходят те или иные детские удерживающие системы.

3-дверный автомобиль: Автомобиль с левосторонним рулевым управлением
Сиденья:

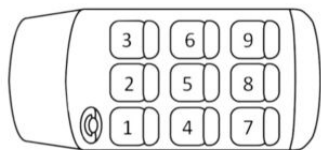

Сиденье	Подушка безопасности, передний пассажир — а)	Крепление				
1						
3	ВКЛ только развернутая вперед детская удерживающая система	 b)	 b)	 c, e)	 c, e)	 c, e)
3	ВЫКЛ только развернутая назад детская удерживающая система	 b)	 b)	 c, e)	 c, e)	 c, e)
4, 6 – d)					 e)	

а) Возможность деактивации подушки безопасности переднего пассажира зависит от комплектации или экспортного исполнения.

б) По возможности установите сиденье переднего пассажира в самое заднее и самое верхнее положение. Затем отрегулируйте наклон спинки сиденья, чтобы обеспечить оптимальное расположение ремня.

с) По возможности установите сиденье переднего пассажира в самое заднее

и самое нижнее положение. Затем отрегулируйте наклон спинки сиденья, чтобы обеспечить оптимальное расположение ремня. По возможности и при необходимости отрегулируйте высоту подголовника или снимите его.

д) При использовании детских удерживающих систем на задних сиденьях при необходимости отрегулируйте переднее сиденье в продольном направлении, а также по возможности и при необходимости отрегулируйте или сни-



мите подголовник заднего сиденья. При необходимости отрегулируйте наклон спинки заднего сиденья, чтобы обеспечить оптимальное прохождение ремня.

е) В зависимости от комплектации или экспортного исполнения.

5-дверный автомобиль: Автомобиль с левосторонним рулевым управлением Сиденья:

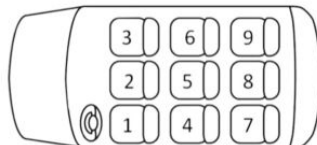

Сиденье	Подушка безопасности, передний пассажир — а)	Крепление				
1						
3	ВКЛ только развернутая вперед детская удерживающая система	 b)	 b)	 c, g)	 c, g)	 c, g)
3	ВЫКЛ только развернутая назад детская удерживающая система	 b)	 b)	 c, g)	 c, g)	 c, g)
4, 6 – d)					 g)	
5 – e, f)						

а) Возможность деактивации подушки безопасности переднего пассажира зави-

сит от комплектации или экспортного исполнения.



б) По возможности установите сиденье переднего пассажира в самое заднее и самое верхнее положение. Затем отрегулируйте наклон спинки сиденья, чтобы обеспечить оптимальное расположение ремня.

с) По возможности установите сиденье переднего пассажира в самое заднее и самое нижнее положение. Затем отрегулируйте наклон спинки сиденья, чтобы обеспечить оптимальное расположение ремня. По возможности и при необходимости отрегулируйте высоту подголовника или снимите его.







д) При использовании детских удерживающих систем на задних сиденьях при необходимости отрегулируйте пере-

днее сиденье в продольном направлении, а также по возможности и при необходимости отрегулируйте или снимите подголовник заднего сиденья. При необходимости отрегулируйте наклон спинки заднего сиденья, чтобы обеспечить оптимальное прохождение ремня.

е) Используйте крайние сиденья только при свободном доступе к замкам ремней безопасности.

ф) Сиденье не предназначено для использования детских удерживающих систем с подножкой.

г) В зависимости от комплектации или экспортного исполнения.

Символ	Значение	Символ	Значение
	Не подходит для детских удерживающих систем.		Подходит для креплений детских сидений ISOFIX.
	Подходит для ременных детских удерживающих систем категории Universal.		Подходит для детских удерживающих систем ISOFIX и i-Size.
	Подходит для детских удерживающих систем категории «полууниверсальная», если автомобиль и сиденье указаны в списке типов автомобилей изготовителя детских удерживающих систем.		Подходит для детских удерживающих систем с верхним крепежным ремнем.

Рекомендуемые детские кресла

При выборе, установке и использовании детских удерживающих систем соблюдайте указания, инструкции по эксплуатации и указания по технике безопасности, составленные изготовителем детской удерживающей системы.

Производитель рекомендует применение следующих детских удерживающих систем безопасности:



5-дверный автомобиль: детская удерживающая система

Maxi-Cosi Pebble 360.

Maxi-Cosi FamilyFix 360 Base.

C i-Size: Römer TRIFIX 2.

C ISOFIX: Römer Duo Plus.

Römer KIDFIX Serie.

BeSafe iZi Flex Fix i-Size.

3-дверный автомобиль: детская удерживающая система

Maxi-Cosi Pebble 360.

Maxi-Cosi FamilyFix 360 Base.

C i-Size: Römer TRIFIX 2.

C ISOFIX: Römer Duo Plus.

Römer KIDFIX i-Size.

При использовании детской удерживающей системы в задней части салона учитывайте следующее:

Используйте направляющую поясного ремня безопасности Secure Guard.

При комплектации боковой подушкой безопасности разместите устройство защиты от бокового удара SICT на стороне детской удерживающей системы, обращенной в сторону салона. Таким образом повышается боковая устойчивость детской удерживающей системы.

BeSafe iZi Flex Fix i-Size.

мотрены выключатель на каркасе соответствующей задней двери и кнопка блокировки задних стекол на подлокотнике двери водителя.

Общие положения

В определенных ситуациях может быть целесообразным заблокировать задние двери и окна, например, при перевозке детей.

Двери

Символ	Значение
	Пассивная защита детей.



Поднимите вверх устройство блокировки задних стекол на задних дверях.

Теперь соответствующую дверь можно открыть только снаружи.

После блокировки двери убедитесь в том, что ее невозможно открыть изнутри.

5-дверный автомобиль: Блокировка дверей и окон в задней части салона

Принцип действия

Чтобы предотвратить открывание задних дверей и окон изнутри, предус-

Кнопка блокировки задних стекол задней части салона



Кнопка блокировки задних стекол для задней части салона находится в двери водителя.

Блокируются различные функции, например стеклоподъемники, и управление ими в задней части салона невозможно.



Для блокировки функций в задней части салона нажмите кнопку блокировки задних стекол в двери водителя. Светодиод горит при включенной предохранительной функции.

Блокируются различные функции, например стеклоподъемники, и управление ими в задней части салона невозможно.

Вождение

Оснащение автомобиля

В данной главе описаны варианты комплектации, системы и функции, которые доступны сейчас или будут доступны в дальнейшем в зависимости от модели, даже если их нет в конкретном автомобиле.

Дополнительная информация:

Комплектация транспортного средства, см. стр. 9.

Выключатель Старт/Стоп

Принцип действия

С помощью выключателя функции «Старт/стоп» можно активировать и деактивировать различные рабочие состояния автомобиля.

Обзор



Выключатель Старт/стоп находится в коммутационном центре и имеет маркировку ENGINE.

Включение Готовности к движению

Если при вращении выключателя Старт/Стоп нажимается педаль тормоза, то активируется готовность к движению.

Если снова повернуть выключатель Старт/Стоп, готовность к движению снова выключается и включается режим готовности к эксплуатации.

Дополнительная информация:

- Готовность к движению, см. стр. 50.
- Готовность к эксплуатации, см. стр. 49.

Начало движения

Чтобы начать движение, выполните следующие действия:

1. Нажмите педаль тормоза.
2. Поверните выключатель функции «Старт/стоп».
3. Установите рычаг селектора в требуемое положение, например D или R.
4. Отключите электромеханический парковочный тормоз.
5. Для трогания с места отпустите педаль тормоза и нажмите педаль акселератора.

Автоматический Старт/Стоп

Принцип действия

Автоматический Старт/Стоп помогает экономить топливо. Для этого система отключает двигатель, например, при остановке в пробке или на светофоре. Режим готовности к движению остается



включенным, несмотря на остановки двигателя. Для трогания с места снова автоматически запускается двигатель.

После каждого пуска двигателя выключателем Старт/Стоп функция «Автоматический Старт/Стоп» находится в состоянии готовности.

Функция активируется на низких скоростях.

Остановка двигателя

Необходимые для работы условия

Двигатель автоматически выключается при остановке автомобиля в следующих случаях:

- Рычаг селектора находится в положении D.
- Нажата педаль тормоза при неподвижном состоянии автомобиля или автомобиль удерживается с помощью функции автоматического удерживания.
- Пристегнут ремень безопасности водителя или закрыта дверь водителя.

Ручная остановка двигателя

Если во время остановки автомобиля двигатель автоматически не выключился, его можно выключить вручную следующим образом:

- Посредством резкого нажатия педали тормоза из текущего положения.
- При установке рычага селектора в положение P.

Если все функциональные предпосылки выполнены, двигатель выключается.

Автоматический климат-контроль при отключенном двигателе

При выключенном двигателе уменьшается объем подачи воздуха автоматическим кондиционером.

Индикация на центральном дисплее



Индикатор READY на центральном дисплее сигнализирует, что автоматическая функция «Старт/стоп» готова к автоматическому пуску двигателя.

Функциональные ограничения

Двигатель автоматически не отключается, например, в следующих случаях:

- На крутом спуске.
- Если педаль тормоза нажата недостаточно сильно.
- При высокой наружной температуре и включенном автоматическом климат-контроле.
- Если температура в салоне еще не повысилась или не понизилась до нужного значения.
- При угрозе запотевания стекол с включенным автоматическим климат-контролем.
- Если двигатель или другие детали не прогреты до рабочей температуры.
- Если требуется охлаждение двигателя.
- При большом угле поворота рулевого колеса или в процессе рулевого управления.
- Если аккумуляторная батарея транспортного средства сильно разряжена.
- На возвышении.
- Если крышка капота разблокирована.
- При старт-стопном режиме движения.
- Если установлено положение рычага селектора S, L или R.
- После движения задним ходом.



Пуск двигателя

Необходимые для работы условия

Для трогания с места двигатель запускается при следующих условиях автоматически:

- Отпуская педаль тормоза.
- Если при активированном автоматическом удерживании нажимается педаль акселератора.
- В зависимости от комплектации и дорожной ситуации посредством активированных систем помощи водителю.

Трогание с места с помощью автоматической функции «Старт/стоп»

Чтобы тронуться с места, после пуска двигателя выполните ускорение, как обычно.

Защитная функция

При выполнении одного из следующих условий двигатель не запускается автоматически после автоматического выключения.

- Ремень безопасности водителя отстегнут, дверь водителя открыта.
- Крышка капота была разблокирована.

Некоторые контрольные лампы загораются на разные периоды времени.

Двигатель можно запустить только выключателем функции «Старт/стоп».

Физические границы работы системы

Даже если автомобиль не трогается с места, выключенный двигатель автоматически запускается, если:

- С сильно прогретым салоном и включенной функцией кондиционера.
- С сильно охлажденным салоном и включенным обогревом.
- При угрозе запотевания стекол с включенным автоматическим климат-контролем.
- При высоком значении угла поворота рулевого колеса или процессе рулевого управления в автомобилях без технологии Mild Hybrid.
- Смена положения рычага селектора с D или P на R.
- При значительно разряженной аккумуляторной батарее транспортного средства.
- При запуске измерения уровня масла.

Деактивируйте автоматический Старт/Стоп вручную

Принцип действия

В определенных дорожных ситуациях, например в пробке, может быть целесообразно деактивировать автоматическую функцию Старт/стоп вручную. Тогда двигатель больше не будет выключаться автоматически.

Если деактивировать эту функцию во время автоматической остановки двигателя, двигатель запустится.

С помощью положения рычага селектора или режима движения

Автоматический Старт/Стоп деактивируется в следующих ситуациях:

- Если с помощью рычага селектора выбирается режим LOW L или спортивная программа S. Этот вариант установки зависит от комплектации автомобиля.
- Если с помощью выключателя MINI Modes выбран режим Go Kart Mode.

John Cooper Works:

Если с помощью выключателя MINI Modes выбран режим JCW Mode.

Через центральный дисплей

В зависимости от комплектации автоматический Старт/Стоп можно деактивировать также на центральном дисплее.

1. Перейдите в следующее меню: меню Приложения/„Автомобиль“/„Настройки вождения“/„Привод и шасси“/„Автоматический Старт/Стоп“.
2. Выберите нужную настройку.

Выключение автомобиля во время автоматического останова двигателя

После автоматической остановки двигателя можно полностью выключить автомобиль, например для выхода из него, следующим образом.

1. Поверните выключатель функции «Старт/стоп».
 - Готовность к движению выключается.
 - Готовность к эксплуатации включается.
 - Положение рычага селектора Р включается автоматически.
2. Затяните стояночный тормоз.

Автоматическая деактивация

В определенных ситуациях автоматический Старт/Стоп автоматически деактивируется в целях обеспечения безопасности, например, при отсутствии водителя.

Сбой в работе

При сбое в работе автоматический Старт/Стоп больше не отключает двигатель автоматически. На центральном дисплее отобразится сообщение системы контроля параметров автомобиля. Продолжение движения возможно. Для проверки системы обратитесь на авторизованную СТОА, другую квалифицированную СТОА или специализированную СТО.

Автоматическая коробка передач

Принцип действия

Автоматическая коробка передач автоматически переключается на все передачи для движения передним ходом. Подрулевые лепестки обеспечивают возможность ручного переключения в случае необходимости.

Указание по технике безопасности

ОСТОРОЖНО

Незафиксированный автомобиль может самостоятельно тронуться с места и скатиться. Существует опасность аварии, травмирования и материального ущерба. Перед выходом из автомобиля зафиксируйте его во избежание скатывания, например включив стояночный тормоз.

Положения рычага селектора

Индикация

Включенное положение рычага селектора, например Р, отображается на цен-



тральном дисплее и рядом с рычагом селектора.

D: передача

В положении рычага селектора D все передачи для движения передним ходом переключаются автоматически.

Автомобиль при отпуске педали тормоза медленно трогается с места.

Дополнительная информация:

Автоматическое удерживание, см. стр. 159.

S подрулевыми лепестками: передача S

Положение рычага селектора S соответствует передаче для спортивного режима движения.

Автомобиль при отпуске педали тормоза медленно трогается с места.

R: задний ход

Для движения задним ходом установите рычаг селектора в положение R. Включайте передачу заднего хода только при остановленном автомобиле.

Автомобиль при отпуске педали тормоза медленно трогается с места.

N - нейтральное положение:

Для толкания или качения автомобиля без использования привода, например, на линиях автоматической мойки установите рычаг селектора в положение N.

Без подрулевых лепестков: передача L

В положении рычага селектора L автоматическое переключение продолжается, но, как правило, на более низких передачах.

Автомобиль при отпуске педали тормоза медленно трогается с места.

P — электромеханический парковочный тормоз

Общие положения

В положении рычага селектора P привод блокируется коробкой передач, например для парковки автомобиля.

Нажимайте кнопку электромеханического парковочного тормоза P только при неподвижном автомобиле.

Перед выходом из автомобиля убедитесь в том, что включен электромеханический парковочный тормоз, иначе автомобиль может прийти в движение.

Положение P включается автоматически

Блокировка коробки передач автоматически включается, например, в следующих ситуациях.

- После выключения готовности к движению, если рычаг селектора установлен в положение R, M или D/S.
- После выключения режима готовности к эксплуатации, если рычаг селектора установлен в положение N.
- Автомобиль остановлен и включено положение рычага селектора N, R, M или D/S, если ремень безопасности водителя снят и открыта дверь водителя.

Перед выходом из автомобиля убедитесь в том, что включен электромеханический парковочный тормоз, иначе автомобиль может прийти в движение.

Дополнительная информация:

Стояночный тормоз, см. стр. 157.

Переключение рычага селектора

Общие положения

Для предотвращения движения автомобиля с включенной передачей



или задним ходом нажмите и удерживайте педаль тормоза до начала движения.

В исключительных случаях, например для выезда в раскочку на снегу, можно переключаться между передачей заднего хода и передачей D, не нажимая при этом на педаль тормоза.

Необходимые для работы условия

Включить какие-либо положения рычага селектора можно только при следующих условиях.

- Переключение рычага селектора из положения P в другое положение выполняется только при включенном режиме готовности к движению и нажатой педали тормоза.
- Переключение рычага селектора из положения P возможно только после выполнения всех технических условий.

Переключение рычага селектора

Для включения положений рычага селектора выполните следующие действия.

1. Пристегните ремень безопасности водителя.
2. Переместите рычаг селектора в нужном направлении, при необходимости с переходом за точку срабатывания. После отпускания рычаг селектора возвращается в среднее положение.

С подрулевыми лепестками: для переключения между положениями рычага селектора D и S переместите рычаг селектора в направлении D/S.

Без подрулевых лепестков: для переключения между положениями ры-

чага селектора D и L переместите рычаг селектора в направлении D/L.

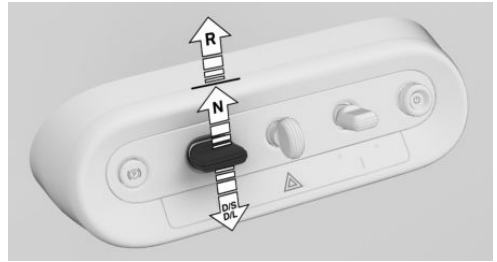

Переключение рычага селектора в положение P

Нажимайте кнопку электромеханического парковочного тормоза только в неподвижном автомобиле.



 Чтобы включить положение рычага селектора P и электромеханический парковочный тормоз, нажмите клавишу стояночного тормоза в коммутационном центре.

Активируется парковочный тормоз, срабатывает блокировка коробки передач.

Толкание или качение автомобиля

Общие положения

В некоторых ситуациях автомобиль должен катиться небольшое расстояние с отключенным приводом, например, на



линии автоматической мойки или при необходимости толкать ручную.

Переключение рычага селектора в положение N

УВЕДОМЛЕНИЕ

При выключении режима готовности к эксплуатации рычаг селектора автоматически устанавливается в положение «Р». Колеса блокируются. Существует опасность повреждения имущества. Не выключайте режим готовности к эксплуатации, если автомобиль должен катиться, например на линиях автоматической мойки.

Чтобы включить положение рычага селектора N, выполните следующие действия.

1. Нажмите на педаль тормоза и удерживайте ее нажатой.
2. Включите готовность к движению.
3. При необходимости ослабьте ремень.
4. При необходимости откройте дверь.
5. Установите рычаг селектора в положение N.
6. Выключите готовность к движению.

Таким образом готовность к эксплуатации остается включенной и отображается сообщение системы контроля параметров автомобиля.

Автомобиль может катиться.

Примерно через 35 минут автоматически задействуется блокировка трансмиссии на стоянке.

При неисправности у вас, возможно, не получится изменить положение рычага селектора.

При необходимости разблокируйте блокировку трансмиссии на стоянке электронным способом.

Дополнительная информация:

Электронная разблокировка коробки передач, см. стр. 150.

Функция Kick-down

С помощью функции Kick-down достигается максимальная мощность двигателя.

Преодолевая сопротивление, до упора выжмите педаль акселератора.

Без подрулевых лепестков: режим LOW

Принцип действия

Режим LOW рекомендуется, когда необходимо увеличить тормозное действие двигателя, например, на крутых спусках.

Общие положения

В режиме LOW автоматическое переключение продолжается, но, как правило, на более низких передачах, чем в положении рычага селектора D.

Таким образом, режим LOW можно также использовать для более плавного ускорения.

Включение режима LOW

Чтобы активировать режим LOW, переместите рычаг селектора из положения D в положение D/L.

Режим LOW коробки передач активирован.

Выход из режима LOW

Для включения режима LOW потяните рычаг селектора в положение D/L.



На центральном дисплее отобразится символ D.

С подрулевыми лепестками: спортивная программа S

Принцип действия

В программе Спорт моменты и время переключения передач предназначены для спортивного режима движения. Например, КПП переключается на повышенную передачу позже и, в зависимости от комплектации, время переключения сокращается.

Включение спортивной программы

Чтобы активировать работу спортивной программы, переместите рычаг селектора в положение D.

Активирована спортивная программа коробки передач.

Выход из программы Спорт

Чтобы завершить работу спортивной программы, нажмите рычаг селектора в направлении положения D/S.

Установленное положение рычага селектора отображается на центральном дисплее.

Электронная разблокировка коробки передач

Общие положения

Разблокируйте КПП с помощью электронной системы, чтобы при неисправности выполнить маневр по выведению автомобиля из опасной зоны.

Перед разблокировкой коробки передач зафиксируйте автомобиль от скатывания, например, подложите подкладного клина.

Переключение рычага селектора в положение N

Чтобы включить положение рычага селектора N, выполните следующие действия.

1. Трижды быстро поверните выключатель функции «Старт/стоп», не нажимая педаль тормоза.
2. Нажмите на педаль тормоза и удерживайте ее нажатой.
3. В течение 30 секунд переведите рычаг селектора в положение N — положение N отобразится на рычаге селектора.

Отображается сообщение системы контроля параметров автомобиля.

4. Выполните маневр по выведению автомобиля из опасной зоны, после чего зафиксируйте его от скатывания.

Подрулевые лепестки

Принцип действия

Подрулевые лепестки на руле позволяют переключать передачи вручную.

Общие положения

Процесс переключения

Процесс переключения выполняется только при соответствующем числе оборотов и скорости.

Даже в ручном режиме коробка передач автоматически переключается в определенных ситуациях, например при достижении предельной частоты вращения.

Временный ручной режим

При положении рычага селектора D после нажатия подрулевого лепестка



выполняется временное переключение в ручной режим.

Если в ручном режиме в течение определенного времени осуществляется движение с умеренной скоростью, не выполняется ускорение или переключение подрулевыми лепестками, коробка передач переключается обратно в автоматический режим.

Переключение в автоматический режим возможно:

- Потяните и удерживайте правый подрулевой лепесток до отображения D на центральном дисплее.
- В дополнение к потяннутому правому подрулевому лепестку потяните левый подрулевой лепесток.

Длительный ручной режим

В спортивной программе S после нажатия подрулевого лепестка выполняется переключение в ручной режим M на длительное время.

Переключение в автоматический режим возможно:

- Потяните и удерживайте правый подрулевой лепесток до отображения S на центральном дисплее.
- В дополнение к потяннутому правому подрулевому лепестку нажмите левый подрулевой лепесток.
- Потяните рычаг селектора в положение D/S.

Если у остановленного автомобиля вручную настроено M2, то КПП больше не переключается назад на M1. Данный характер переключения сохраняется, пока вручную не будет включен режим M1 или не будет осуществлен выход из ручного режима M.

Переключение



- Для переключения на повышенную передачу потяните подрулевой лепесток справа.
- Для переключения на пониженную передачу потяните подрулевой лепесток слева.

Выбранная передача кратковременно отображается на центральном дисплее, затем снова отображается текущая.

Расширенный режим

Общие положения

В зависимости от комплектации автоматическая коробка передач имеет расширенный режим с адаптированным характером переключения.

- Автоматическое переключение на самую низкую пониженную передачу.

Если левый подрулевой лепесток вытягивается и удерживается, автоматическая коробка передач автоматически переключается на самую низкую передачу.

В режиме Kick-down переключение на пониженную передачу не выполняется.

- Не допускается автоматическое переключение на повышенную передачу в ручном режиме.

Автоматическая коробка передач не переключается на повышенную



передачу автоматически в ручном режиме при достижении пределов частоты вращения коленвала двигателя.

Включение расширенного режима

Расширенный режим активен, например, в следующих ситуациях.

- Коробка передач в ручном режиме.
- „SPORT PLUS“: настройка в разделе о приводе режима Go Kart Mode меню MINI Modes.
- John Cooper Works: „Активировать John Cooper Works“: Настройка в разделе Привод в JCW Mode из MINI Modes.

Управление ускорением

Принцип действия

Управление ускорением обеспечивает оптимальное ускорение на дорожном полотне с хорошим сцеплением в сухих условиях окружающей среды.

Общие положения

Использование функции управления ускорением приводит к преждевременному износу деталей, так как эта функция создает очень большую нагрузку на автомобиль.

При трогании с места с использованием управления ускорением не поворачивайте руль.

Не используйте управление ускорением во время обкатки.

Дополнительная информация:

Обкатка, см. стр. 338.

Необходимое для работы условие

Управление ускорением предусмотрено на прогревом до рабочей температуры двигателя. Чтобы прогреть двигатель до рабочей температуры, необходимо непрерывно проехать хотя бы 10 км.

Трогание с места с помощью управления ускорением

Чтобы начать движение с управлением ускорением, выполните следующие действия.

1. Включите готовность к движению.
2. Активируйте режим движения Go Kart Mode.
3. Активируйте настройку для динамики движения: „SPORT PLUS“.
- 4.левой ногой с усилием нажмите на педаль тормоза.
5. Включите передачу для движения передним ходом.
6. Выжмите педаль акселератора до упора и удерживайте ее нажатой. На центральном дисплее отобразится информация из системы управления ускорением.
7. Частота вращения при трогании с места регулируется. Немного подождите, пока частота вращения вала двигателя не станет постоянной. Удерживайте педаль акселератора в этом положении.
8. В течение нескольких секунд после того, как загорится информация из системы управления ускорением, отпустите тормоз. Автомобиль ускорится. Переключение на повышенную передачу произойдет автоматически. Управление ускорением остается активным, до тех пор пока отобра-

жается информация из системы управления ускорением и водитель удерживает ногу на педали акселератора.

Повторное использование во время движения

После использования управления ускорением и перед повторным использованием управления ускорением дайте КПП остыть в течение короткого времени. Управление ускорением при повторном использовании подстраивается под условия окружающей среды.

После использования управления ускорением

Для поддержки устойчивости при движении как можно скорее снова активируйте систему динамического контроля устойчивости DSC.

Физические границы работы системы

В режиме DSC OFF без управления ускорением опытный водитель при необходимости может достичь лучших значений ускорения.

Режим Boost

Принцип действия

Режим Sport-Boost может использоваться, например, для предстоящего процесса ускорения.

Функция управляется с помощью подрулевых лепестков на руле.

Система подготавливает автомобиль.

Обзор



Подрулевые лепестки находятся на руле.

Использование функции

1. Для активации режима Boost потяните и удерживайте левый подрулевой лепесток.
 - Функция активна.
 - На центральном дисплее отобразится обратный отсчет.
2. Прежде чем истечет обратный отсчет, выжмите педаль акселератора.
 - Автомобиль ускорится.



На центральном дисплее отобразится надпись BOOST.

Отсчет времени можно перезапустить, например, если функцию нельзя использовать сразу же.

Для перезапуска отсчета времени снова потяните и удерживайте левый подрулевой лепесток до сброса времени отсчета.



Прерывание функции

Выполнение функции автоматически прерывается, когда обратный отсчет заканчивается или если функция использовалась в процессе ускорения.

Отключение функции

Потяните и удерживайте правый подрулевой лепесток, до тех пор пока индикатор BOOST не погаснет.

MINI Modes

Принцип действия

Режимы MINI Modes влияют на динамические свойства автомобиля и создают особую атмосферу в салоне.

Различные режимы позволяют настраивать нужные параметры систем автомобиля в зависимости от текущей ситуации.

Общие положения

В зависимости от оснащения влияние оказывается, например, на следующие системы:

- Привод.
- Рулевое управление.
- Индикация на центральном дисплее.
- Функции обеспечения комфорта в салоне автомобиля.
- Меню MINI Sound.
- Специальные световые эффекты в салоне.

Обзор

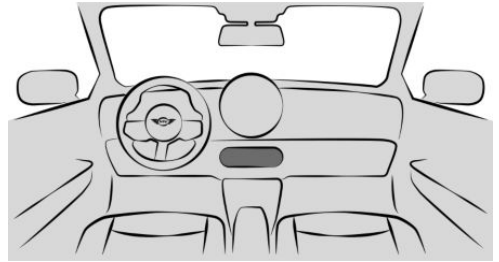

Выключатель MINI Modes находится в коммутационном центре и обозначен надписью EXPERIENCES.

Индикация

Выбранный режим отображается определенными цветами и индикаторами на центральном дисплее, а также, в зависимости от комплектации, на проекционном дисплее.

Подробное описание MINI Modes

Общие положения

Режимы MINI Modes влияют на динамические качества. Поэтому они также называются режимами движения.

В зависимости от комплектации доступны различные режимы MINI Experience Modes.

Timeless Mode

Timeless Mode — это режим движения для настроек, ориентированных на комфорт.

Go Kart Mode

Go-Kart Mode — это режим движения со спортивными автомобильными настройками, повышающими маневренность автомобиля.



Доступны индивидуальные настройки, например для динамики движения, шасси и привода.

„SPORT PLUS“: с данной настройкой динамики движения система динамического контроля устойчивости деактивируется, поэтому устойчивость при движении ограничена.

Дополнительная информация:

- Система динамического контроля устойчивости, см. стр. 241
- Настройка для повышенной динамики движения, см. стр. 243.

John Cooper Works: JCW Mode

Режим JCW Mode в моделях John Cooper Works — это режим движения со спортивными автомобильными настройками, повышающими маневренность автомобиля.

Доступны индивидуальные настройки, например для динамики движения, шасси и привода.

„SPORT PLUS“: с данной настройкой динамики движения система динамического контроля устойчивости деактивируется, поэтому устойчивость при движении ограничена.

Дополнительная информация:

- Система динамического контроля устойчивости, см. стр. 241
- Настройка для повышенной динамики движения, см. стр. 243.

Green Mode

Green Mode — это режим движения для экономии расхода с прогнозирующей индикацией. Для этого, например, также уменьшается яркость освещения салона.

Дополнительная информация:

Green Mode, см. стр. 346.

Подробно о режимах MINI Experience Modes

Общие положения

Помимо режимов MINI Modes, существуют также режимы MINI Experience Modes. Режимы MINI Experience Modes изменяют, например, световые эффекты в салоне. Динамические качества перенимаются из Core Mode.

Balance Mode

Balance Mode — это режим для расслабленной езды в приятной обстановке.

Personal Mode

Режим Personal Mode включает в себя специальные возможности для индивидуализации. Например, можно выбрать фоновое изображение центрального дисплея.

Timeless Mode

Timeless Mode — это режим для движения в стиле MINI Retro.

Vivid Mode

Vivid Mode — это режим, который обеспечивает яркое аудиоокружение и впечатляющее освещение салона автомобиля.

Выбор режима

Чтобы выбрать нужный режим, выполните следующие действия:



1. Нажмите выключатель MINI Modes в коммутационном центре.
2. Выберите нужный режим повторным нажатием на переключатель.



Настройка режима

Некоторые режимы доступны для индивидуальной настройки. Чтобы настроить нужный режим, выполните следующие действия.



1. Нажмите выключатель MINI Modes в коммутационном центре.
2. Выберите нужный режим повторным нажатием на переключатель.
3. Выберите на центральном дисплее символ настроек.
4. Выберите нужные настройки.

Изменение стартового режима

Некоторые режимы могут быть установлены в качестве стартового режима. Установленный стартовый режим активируется при включении режима готовности к эксплуатации.

Чтобы настроить нужный стартовый режим, выполните следующие действия.



1. Нажмите выключатель MINI Modes в коммутационном центре.
2. Выберите на центральном дисплее символ настроек.
3. Выберите нужный стартовый режим.

Experience View

После активации режима на центральном дисплее отображаются соответствующие индикаторы. Отключить те

или иные индикаторы можно в настройках следующим образом:



1. Нажмите выключатель MINI Modes в коммутационном центре.
2. Выберите на центральном дисплее символ настроек.
3. „Experience View“
4. Выберите нужную настройку.

Ассистент трогания с места

Принцип действия

На подъемах система в положении рычага селектора D, L, S или R препятствует качению в направлении движения, противоположном настроенному, и помогает трогаться с места.

Начало движения

Чтобы тронуться с места, включите передачу и нажмите педаль акселератора.

Стояночный тормоз автоматически отпускается.

В зависимости от загрузки и дорожной ситуации автомобиль может слегка откатиться назад.

При необходимости активируйте автоматическое удерживание.

Дополнительная информация:

Автоматическое удерживание, см. стр. 159.



Стояночный тормоз

Принцип действия

Стояночный тормоз служит для удерживания стоящего автомобиля от скатывания.

Указания по технике безопасности

⚠ ОСТОРОЖНО

Незафиксированный автомобиль может самостоятельно тронуться с места и скатиться. Существует опасность аварии, травмирования и материального ущерба. Перед выходом из автомобиля зафиксируйте автомобиль от скатывания.

Чтобы убедиться, что автомобиль зафиксирован от скатывания, выполните следующее:

- Затяните стояночный тормоз.
- Автоматическая коробка передач: убедитесь, что установлено положение рычага селектора Р.
- Механическая коробка передач: убедитесь в том, что на подъемах включена первая передача, а на спусках — передача заднего хода.
- При парковке на подъемах или спусках поверните передние колеса в направлении бордюра.
- При парковке на подъемах или спусках дополнительно зафиксируйте автомобиль, например, с помощью подкладного клина.

⚠ ОСТОРОЖНО

Оставленные без присмотра дети или животные могут привести автомобиль в движение и подвергнуть опасности себя и других участников дорожного движения, например, в результате следующих действий.

- Активация режима готовности к эксплуатации.
- Выключение стояночного тормоза.
- Открытие и закрытие дверей и окон.
- Установка рычага селектора в положение N.
- Управление оборудованием автомобиля.

Существует опасность аварии, травмирования и материального ущерба. Не оставляйте детей или животных в автомобиле без присмотра. При выходе из автомобиля забирайте с собой ключ автомобиля и запирайте автомобиль.

Обзор



(P) Кнопка стояночного тормоза находится в коммутационном центре.



Затяните стояночный тормоз

Во время стоянки автомобиля



Чтобы включить электромеханический парковочный тормоз, нажмите клавишу стояночного тормоза в коммутационном центре.

В кнопке горит светодиод.



Контрольная лампа электромеханического парковочного тормоза горит красным светом.

Стояночный тормоз включен, и коробка передач заблокирована.

Во время движения

В процессе движения парковочный тормоз выполняет функцию аварийного тормоза.



Для торможения автомобиля нажмите и удерживайте клавишу стояночного тормоза в коммутационном центре. Автомобиль резко тормозит, пока нажата кнопка.



Контрольная лампа электромеханического парковочного тормоза горит красным светом, подается звуковой сигнал, и загораются фонари стоп-сигналов.

Отображается сообщение системы контроля параметров автомобиля.

У неподвижно стоящего автомобиля включается стояночный тормоз и блокируется коробка передач.

Автоматическое включение стояночного тормоза

В некоторых ситуациях стояночный тормоз включается автоматически, например при автоматическом удерживании.

Дополнительно система может быть настроена таким образом, чтобы стояночный тормоз автоматически включался при выключении готовности к движению.

Перейдите в следующее меню: меню Приложения/„Автомобиль“/„Настройки вождения“/„Привод и шасси“/„Поставить автоматически“.

В положении рычага селектора N стояночный тормоз не включается автоматически.

Выключение стояночного тормоза

Выключение стояночного тормоза вручную

Чтобы выключить парковочный тормоз вручную, выполните следующие действия:

1. Включите готовность к движению.



2. В коммутационном центре нажмите клавишу стояночного тормоза при нажатой педали тормоза или положении рычага селектора P.

Светодиод и контрольная лампа гаснут.

Стояночный тормоз выключен.

Коробка передач остается заблокированной до включения передачи.

Автоматическое отпусканье стояночного тормоза

При трогании с места выполняется автоматическое снятие со стояночного тормоза.

Светодиод и контрольная лампа гаснут.



Управление электромеханическим парковочным тормозом на центральном дисплее

Включать и выключать электромеханический парковочный тормоз также можно на центральном дисплее. Также отображается дополнительная информация.

1. Чтобы управлять электромеханическим парковочным тормозом на центральном дисплее, перейдите в следующее меню. Меню Приложения/„Автомобиль“/„Настройки вождения“/„Привод и шасси“/„Поставить на стояночный тормоз“.
2. Выберите нужную настройку.

Сбой в работе

При выходе из строя или неисправности стояночного тормоза, покидая автомобиль, зафиксируйте его от скатывания.

На центральном дисплее отобразится сообщение системы контроля параметров автомобиля.

После выхода из автомобиля зафиксируйте автомобиль от скатывания, например, подложите противооткатный упор.

После прерывания тока

Для восстановления работоспособности стояночного тормоза после обрыва электрической цепи может потребоваться инициализация.

1. Включите готовность к эксплуатации.



2. Нажмите клавишу стояночного тормоза в коммутационном центре.



3. Снова нажмите клавишу стояночного тормоза через 2 секунды.

Сообщения системы контроля параметров автомобиля для стояночного тормоза гаснут.

Возможные технические шумы — нормальное явление.



Контрольная лампа электромеханического парковочного тормоза показывает, что электромеханический парковочный тормоз снова готов к работе.

Автоматическое удерживание

Принцип действия

Автоматическое удерживание оказывает поддержку, включая и отпуская тормоз, например, при трогании с места на подъеме или в старт-стопном режиме движения.

С включенной передачей автомобиль автоматически удерживается в неподвижном состоянии.

Общие положения

Электромеханический парковочный тормоз включается автоматически при следующих условиях.



- При выключении режима готовности к движению.
- Если дверь водителя остается открытой больше секунды и в это время не была нажата ни одна педаль.
- Если во время поездки с помощью стояночного тормоза выполняется торможение до неподвижного состояния.

В положении рычага селектора N автоматическое удерживание временно деактивируется.

Указания по технике безопасности

ОСТОРОЖНО

Незафиксированный автомобиль может самостоятельно тронуться с места и скатиться. Существует опасность аварии, травмирования и материального ущерба. Перед выходом из автомобиля зафиксируйте автомобиль от скатывания.

Чтобы убедиться, что автомобиль зафиксирован от скатывания, выполните следующее:

- Затяните стояночный тормоз.
- Автоматическая коробка передач: убедитесь, что установлено положение рычага селектора P.
- Механическая коробка передач: убедитесь в том, что на подъемах включена первая передача, а на спусках — передача заднего хода.

- При парковке на подъемах или спусках поверните передние колеса в направлении бордюра.
- При парковке на подъемах или спусках дополнительно зафиксируйте автомобиль, например, с помощью подкладного клина.

ОСТОРОЖНО

Оставленные без присмотра дети или животные могут привести автомобиль в движение и подвергнуть опасности себя и других участников дорожного движения, например, в результате следующих действий.

- Активация режима готовности к эксплуатации.
- Выключение стояночного тормоза.
- Открытие и закрытие дверей и окон.
- Установка рычага селектора в положение N.
- Управление оборудованием автомобиля.

Существует опасность аварии, травмирования и материального ущерба. Не оставляйте детей или животных в автомобиле без присмотра. При выходе из автомобиля забирайте с собой ключ автомобиля и запирайте автомобиль.

Активация автоматического удерживания

На центральном дисплее

Для активации автоматического удерживания на центральном дисплее автомобиль должен находиться в неподвижном состоянии.

Перейдите в следующее меню: меню Приложения/„Автомобиль“/„Настройки



вождения“/„Привод и шасси“/„Automatic Hold“.



При активированной функции автоматического удерживания контрольная лампа электромеханического парковочного тормоза горит зеленым светом.



Если во время движения контрольная лампа меняет цвет с зеленого на серый, это указывает на готовность автоматического удерживания к работе.

Посредством педали тормоза

Для активации автоматического удерживания с помощью педали тормоза автомобиль должен находиться в неподвижном состоянии. Для активации действуйте следующим образом:

1. Включите готовность к движению.
2. Нажимайте на педаль тормоза, пока не почувствуете небольшое сопротивление. Затем сильно нажмите на педаль тормоза.



Если автоматическое удерживание активировано, контрольная лампа электромеханического парковочного тормоза горит зеленым светом и отображается сообщение Check Control.



Если во время движения контрольная лампа меняет цвет с зеленого на серый, это указывает на готовность автоматического удерживания к работе.

Функция автоматического удерживания удерживает автомобиль

Если активировано автоматическое удерживание и дверь водителя закрыта, по-

сле остановки автомобиль автоматически фиксируется от скатывания.



До тех пор, пока функция автоматического удерживания предотвращает скатывание автомобиля, контрольная лампа электромеханического парковочного тормоза горит зеленым светом.

Автоматическое включение стояночного тормоза

Стояночный тормоз установится автоматически, если водитель выключит готовность к движению или выйдет из автомобиля, зафиксированного автоматическим удерживанием.



Цвет контрольной лампы меняется с зеленого на красный.

Стояночный тормоз не устанавливается автоматически, если при движении автомобиля накатом выключена готовность к движению. Автоматическое удерживание при этом временно деактивируется.

Начало движения

Нажмите педаль акселератора для начала движения.

Тормоз отпускается автоматически, и контрольная лампа стояночного тормоза гаснет.

В зависимости от загрузки и дорожной ситуации автомобиль при трогании с места может слегка откатиться назад.

Для предотвращения отката назад при трогании с места при необходимости используйте электромеханический парковочный тормоз.



Деактивируйте функцию автоматического удерживания

На центральном дисплее

Чтобы деактивировать автоматическое удерживание через меню, перейдите в следующее меню: меню Приложения/„Автомобиль“/„Настройки вождения“/„Привод и шасси“/„Automatic Hold“.

- Контрольная лампа погаснет.
- Автоматическое удерживание выключено.

Если автомобиль удерживается с помощью функции автоматического удерживания, при деактивации дополнительно нажмите на педаль тормоза.

Деактивация с помощью педали тормоза

Для деактивации автоматического удерживания с помощью педали тормоза автомобиль должен находиться в неподвижном состоянии.

1. Нажимайте на педаль тормоза, пока не почувствуете небольшое сопротивление.
2. Сильно нажмите на педаль тормоза.

Контрольная лампа электромеханического парковочного тормоза гаснет, и отображается сообщение Check Control.

Автоматическое удержание выключено.



Индикация

Оснащение автомобиля

В данной главе описаны варианты комплектации, системы и функции, которые доступны сейчас или будут доступны в дальнейшем в зависимости от модели, даже если их нет в конкретном автомобиле.

Дополнительная информация:

Комплектация транспортного средства, см. стр. 9.

Данные поездки

Принцип действия

При отображении данных поездки предоставляется различная информация о поездке, например данные среднего расхода или счетчика разового пробега. Значения могут отображаться и сбрасываться в зависимости от различных интервалов.

Вызов данных о поездке

Данные о поездке можно вызвать через центральный дисплей. Существует несколько способов вызова данных о поездке:





- Вызовите следующее меню: меню Приложения/„Автомобиль“/„Данные о поездке“.
- Коснитесь значения запаса хода на центральном дисплее.
- Коснитесь значения пробега на центральном дисплее в тахометре.

Дополнительная информация:

Спидометр, см. стр. 173.

Индикация

Отображаются следующие данные о поездке:

- Установленный интервал для отображения данных поездки.
-  Средний расход топлива в зависимости от заданного интервала.
-  Время движения в зависимости от заданного интервала.
-  Пройденный путь в зависимости от заданного интервала.
-  Участок пути, пройденный в режиме движения накатом.

Текущий расход

Индикация текущего расхода позволяет контролировать текущий расход топлива, например для экономичного и экологичного вождения.

Средний расход

Средний расход топлива отображается в зависимости от настроенного интервала индикации данных о поездке.

Настройка отображения данных поездки

Интервалы для отображения данных поездки можно настроить.

1. Вызовите меню данных о поездке: меню Приложения/„Автомобиль“/„Данные о поездке“.
2. Нажмите экранную кнопку интервала.
3. Выберите нужную настройку.
 - „с нач. движ.“: значения автоматически сбрасываются примерно че-



рез четыре часа неподвижного состояния автомобиля.

- „с заправки“: значения автоматически сбрасываются после заправки большого количества топлива.
- „с завода“: значения отображаются с момента заводской поставки.
- „с инд. настр.“: значения отображаются с момента последнего ручного сброса. Значения могут быть сброшены в любой момент времени.

Сброс средних значений вручную

Средние значения данных о поездке можно сбросить вручную. При этом активируется следующий интервал и сбрасываются средние значения: „с инд. настр.“.

Через центральный дисплей:

1. Вызовите следующее меню: меню Приложения/„Автомобиль“/„Данные о поездке“.
2.  Нажмите экранную кнопку для сброса данных о поездке.

Проекционный дисплей MINI

Принцип действия

Проекционный дисплей проецирует важную информацию в поле зрения водителя, например, скорость. Можно получать информацию, не отрывая взгляда от дороги.

Параметры проекционного дисплея, например яркость, можно настраивать индивидуально.

Общие положения

Соблюдайте указания по очистке проекционного дисплея, приведенные в разделе «Уход».

Дополнительная информация:

Уход за специальными частями, см. стр. 419.

Указания по технике безопасности

ОСТОРОЖНО

Во время задвигания и выдвигания проекционного стекла проекционного дисплея возможно защемление частей тела. Существует опасность травмирования. При задвигании и выдвигании следите за тем, чтобы зона перемещения проекционного стекла оставалась свободной.

УВЕДОМЛЕНИЕ

Проекционный дисплей состоит из чувствительных компонентов, которые легко можно поцарапать или повредить. Существует опасность повреждения имущества. Запрещается класть предметы на проекционный дисплей, устанавливать их на компоненты системы или вставлять в систему. Не перемещайте подвижные детали вручную.



Обзор



Проекционный дисплей включен.

Отображаемая информация

На проекционном дисплее отображается следующая информация:

- Скорость.
- Указания по навигации.
- Сообщения системы контроля параметров автомобиля.
- Shift Lights.
- В зависимости от комплектации: режим Boost.
- Списки и сообщения.
- Системы помощи водителю.

Некоторая информация отображается только при необходимости и на короткое время.

Включение/выключение проекционного дисплея

При включении выдвигается проекционное стекло проекционного дисплея. При выключении задвигается проекционное стекло проекционного дисплея.

Чтобы включить или выключить проекционный дисплей, перейдите в следующее меню: меню Приложения/„Автомобиль“/„Дисплеи“/„Проекционный дисплей“/„Проекционный дисплей“.

Настройки

Для проекционного дисплея доступны индивидуальные настройки, например, высоты, яркости или отображения данных. Отдельные индикаторы на проекционном дисплее, например информацию о системе помощи водителю, можно настраивать дополнительно.

1. Перейдите в следующее меню: меню «Приложения»/„Автомобиль“/„Дисплеи“/„Проекционный дисплей“.
2. Выберите нужную настройку.

В зависимости от комплектации высоту проекционного дисплея можно сохранить с помощью функции памяти.

Видимость показаний

На видимость индикаторов в проекционном дисплее влияют следующие факторы:

- Положение сиденья.
- Пыль или грязь на комбинированном стекле проекционного дисплея.
- Очки от солнца с определенными поляризационными светофильтрами.
- Мокрая поверхность дороги.
- Неблагоприятные условия освещения.

Система контроля параметров автомобиля

Принцип действия

Система автоматической диагностики контролирует устройства в автомобиле и сообщает, когда в контролируемых системах возникают неисправности.

Сообщение системы контроля параметров автомобиля представляет собой ком-



бинацию контрольных или сигнальных ламп и текстовых сообщений на центральном дисплее и при необходимости на проекционном дисплее. Дополнительно раздается звуковой сигнал.

Некоторые сообщения системы контроля параметров автомобиля исчезают автоматически примерно через 20 секунд, но остаются в памяти. Сохраненные сообщения системы контроля параметров автомобиля можно просмотреть на центральном дисплее. Срочные сообщения системы контроля параметров автомобиля отображаются постоянно и при необходимости могут быть временно скрыты.

Отключение сообщений системы контроля параметров автомобиля

В некоторых случаях постоянно отображаемые сообщения системы контроля параметров автомобиля могут на короткое время деактивироваться. По истечении примерно 8 с эти сообщения автоматически активируются снова.

✕ Символ закрытия «крестик» рядом с сообщением системы контроля параметров автомобиля показывает, можно ли скрыть сообщение системы контроля параметров автомобиля.

Отображение сохраненных сообщений системы контроля параметров автомобиля

С помощью системы контроля параметров автомобиля можно вызвать сохраненные сообщения системы контроля параметров автомобиля и другую информацию, например чтобы определить причину неисправности и принять соответствующие меры.

В зависимости от сообщения системы контроля параметров автомобиля можно выбрать дополнительные справки.

1. Перейдите в следующее меню: меню «Приложения»/„Автомобиль“/„Состояние автомобиля“/„Автомат. диагностика“.
2. Выберите нужное текстовое сообщение.

Индикация

Сообщение системы контроля параметров автомобиля отображается в виде текстового сообщения с символом. Нажав на текстовое сообщение, можно отобразить дополнительные указания к действию.

Если одновременно возникает несколько неисправностей, сообщения отображаются одно за другим.

Определенные сообщения, которые отображаются во время движения, снова отображаются после выключения Готовности к движению.



Символы рядом со строкой меню указывают на активное или сохраненное сообщение системы контроля параметров автомобиля.



Контрольные и сигнальные лампы

Принцип действия

Контрольные и сигнальные лампы показывают статус некоторых функций в автомобиле и указывают, когда

в контролируемых системах возникают неисправности.

Контрольные и сигнальные лампы могут загораться разным цветом и в различных комбинациях.

При включении готовности к движению проверяется работоспособность некоторых контрольных ламп, и они временно загораются.

Красные лампы

Сигнал непристегнутого ремня безопасности



Ремень безопасности не пристегнут.

Дополнительная информация:

Сигнал непристегнутого ремня безопасности, см. стр. 120.

Система подушек безопасности



Сигнальная лампа загорается на короткое время: при включении готовности к движению лампа сигнализирует о функциональной готовности всей системы надувных подушек безопасности и натяжителей ремней безопасности.

Сигнальная лампа не горит или горит постоянно: возможно, система надувных подушек безопасности или натяжители ремней безопасности не работают. Незамедлительно обратитесь на авторизованную СТОА, другую квалифицированную СТОА или специализированную СТО для проверки автомобиля.

Дополнительная информация:

Подушки безопасности, см. стр. 201.

Стояночный тормоз



Стояночный тормоз включен.

Дополнительная информация:

Стояночный тормоз, см. стр. 157.

Тормозная система



Тормозные накладки изношены или неисправна тормозная система.

Возможно, усиление тормозного привода не работает. Возможно, в процессе торможения потребуется большее усилие на педали.

Незамедлительно обратитесь на авторизованную СТОА, другую квалифицированную СТОА или специализированную СТО для проверки автомобиля.

Опасность столкновения



При угрозе столкновения сигнальная лампа горит или мигает в сочетании со звуковым сигналом.

Дополнительная информация:

Предупреждение о лобовом столкновении, см. стр. 209.

Предупреждение о наличии пешеходов



Сигнальная лампа горит: распознана опасность столкновения с человеком, например пешеходом или велосипедистом. Необходимо повышенное внимание.

Сигнальная лампа мигает, раздается звуковой сигнал: распознана непосредственная опасность столкновения с человеком, например пешеходом или велосипедистом. Немедленно начните торможение или объездной маневр.

Дополнительная информация:



Функция предупреждения при появлении пешеходов, см. стр. 216.

Предупреждение о столкновении



Сигнальная лампа горит: распознана опасность столкновения, например с автомобилем. Необходимо повышенное внимание.

Сигнальная лампа мигает, раздается звуковой сигнал: распознана непосредственная опасность столкновения с автомобилем. Немедленно начните торможение или объездной маневр.

Дополнительная информация:

Функция предупреждения в случае наезда, см. стр. 213.

Предупреждение о перекрестке: распознан автомобиль справа



Сигнальная лампа горит: распознана опасность столкновения с автомобилем, движущимся в поперечном направлении справа. Необходимо повышенное внимание.

Сигнальная лампа мигает, раздается звуковой сигнал: распознана непосредственная опасность столкновения с автомобилем, движущимся в поперечном направлении. Немедленно начните торможение или объездной маневр.

Дополнительная информация:

Функция предупреждения на перекрестках, см. стр. 218.

Предупреждение о перекрестке: распознан автомобиль слева



Сигнальная лампа горит: распознана опасность столкновения с автомобилем, движущимся в поперечном направлении слева. Необходимо повышенное внимание.

Сигнальная лампа мигает, раздается звуковой сигнал: распознана непосредственная опасность столкновения с автомобилем, движущимся в поперечном направлении. Немедленно начните торможение или объездной маневр.

Дополнительная информация:

Функция предупреждения на перекрестках, см. стр. 218.

Регулировка дистанции



Сигнальная лампа мигает и звучит сигнал: примените тормоз и, если необходимо, совершите объездной маневр.

Дополнительная информация:

Система контроля дистанции, см. стр. 258.

Режим Assisted Driving



Сигнальная лампа мигает, раздается звуковой сигнал: система выключается, или существует угроза прерывания работы системы.

Дополнительная информация:

Assisted Driving Mode, см. стр. 266.

Assisted Driving Mode: руки не на рулевом колесе



Сигнальная лампа горит и звучит сигнал:

Руки не обхватывают руль. Система будет остановлена.

При необходимости система уменьшает скорость до остановки.

При необходимости система не выполняет вспомогательные движения рулем.

Сразу возьмитесь руками за руль.

Дополнительная информация:

Assisted Driving Mode, см. стр. 266.



Желтые лампы

Антиблокировочная система



Обнаружен сбой в работе или система неисправна. Антиблокировочная система недоступна.

Управляемость при полном торможении может быть ограничена.

Незамедлительно обратитесь на авторизованную СТОА, другую квалифицированную СТОА или специализированную СТО для проверки автомобиля.

Дополнительная информация:

Антиблокировочная система, см. стр. 241.

Тормозная система



Тормозные накладки изношены или неисправна тормозная система.

Обратитесь на авторизованную СТОА, другую квалифицированную СТОА или специализированную СТО для проверки автомобиля.

Режим Assisted Driving



Сигнальная лампа горит и звучит сигнал: система будет остановлена.

Сигнальная лампа мигает: пересечение ограничения полосы движения.

Дополнительная информация:

Assisted Driving Mode, см. стр. 266.

Assisted Driving Mode: руки не на рулевом колесе



Символ рулевого колеса горит желтым светом: руки водителя не на руле. Система по-прежнему активна.

Возьмитесь руками за руль.

Дополнительная информация:

Assisted Driving Mode, см. стр. 266.

Предупреждение о лобовом столкновении ограничено или не работает



В зависимости от комплектации и экспортного исполнения: распознано ограничение функциональности, например из-за системных ограничений камер, или система отказала. Продолжение движения возможно. При необходимости соблюдайте указания из сообщений системы контроля параметров автомобиля.

Дополнительная информация:

Предупреждение о лобовом столкновении, см. стр. 209.

Система динамического контроля устойчивости DSC работает



Сигнальная лампа мигает: система динамического контроля устойчивости регулирует приводные и тормозные силы. Автомобиль стабилизируется. Снизьте скорость и адаптируйте манеру вождения к особенностям дорожного покрытия.

Сигнальная лампа горит: отказ или инициализация системы динамического контроля устойчивости. Стабилизация движения ограничена или вышла из строя.

Если сигнальная лампа горит постоянно, немедленно обратитесь на авторизованную СТОА, другую квалифицированную СТОА или специализированную СТО для проверки системы.

Дополнительная информация:

Система динамического контроля устойчивости, см. стр. 241



Система динамического контроля устойчивости деактивирована или активирована повышенная динамика движения



Система динамического контроля устойчивости деактивирована или активирована повышенная динамика движения.

Дополнительная информация:

- Система динамического контроля устойчивости, см. стр. 241
- Настройка для повышенной динамики движения, см. стр. 243.

Система помощи при начале движения



Система помощи при начале движения активирована.

Дополнительная информация:

Система помощи при начале движения, см. стр. 244.

Индикатор повреждения шин



Контрольная лампа горит: индикатор повреждения шин сигнализирует о проколе шины или падении давления в шинах.

Сбавьте скорость и осторожно остановитесь. Избегайте при этом резких воздействий на рулевое управление и тормоза.

Дополнительная информация:

Индикатор повреждения шин, см. стр. 376.

Система контроля давления в шинах



Сигнальная лампа горит: система контроля давления в шинах сообщает о проколе шины или падении давления в шинах. Учитывайте информацию, приведенную в сообщении системы автоматической диагностики.

Сигнальная лампа мигает и потом горит постоянно: невозможно распознать проколы или падение давления в шине.

- Неисправность, вызванная воздействием устройств и приборов с одинаковой передающей частотой: после выхода из поля неисправности система автоматически активируется.
- Для шин со специальным допуском: система контроля давления в шинах не смогла завершить сброс: выполните сброс системы повторно.
- Установлено колесо без электронного блока: при необходимости обратитесь для проверки на авторизованную СТОА, другую квалифицированную СТОА или специализированную СТО.
- Сбой в работе: обратитесь на авторизованную СТОА, другую квалифицированную СТОА или специализированную СТО для проверки системы.

Дополнительная информация:

Система контроля давления в шинах, см. стр. 367.

Система рулевого управления



Возможно, неисправна система рулевого управления.

Для проверки системы обратитесь на авторизованную СТОА, другую квалифицированную СТОА или специализированную СТО.

Выбросы отработавших газов



Сбой в работе двигателя.

Обратитесь на авторизованную СТОА, другую квалифицированную СТОА или специализированную СТО для проверки автомобиля.

Дополнительная информация:



Розетка бортовой системы автоматической диагностики, см. стр. 397.

Система слежения за разметкой



В зависимости от комплектации и экспортного исполнения:

Горит сигнальная лампа: распознано ограничение функциональности, например из-за низко стоящего солнца или вследствие отказа системы. Продолжение движения возможно. При необходимости соблюдайте указания из сообщений системы контроля параметров автомобиля.

Сигнальная лампа мигает: выдается активное предупреждение. Система не выполняет подруливание.

Дополнительная информация:

Система слежения за разметкой, см. стр. 223.

Задний противотуманный фонарь



Задний противотуманный фонарь включен.

Дополнительная информация:

Задний противотуманный фонарь, см. стр. 192.

Зеленые лампы

Указатели поворота



Указатель поворота включен.

Непривычно быстрое мигание контрольной лампы указывает на выход из строя указателя поворота прицепа.

Дополнительная информация:

Указатели поворота, см. стр. 183.

Стояночные огни



Стояночный свет включен.

Дополнительная информация:

Стояночный свет, ближний свет, см. стр. 187.

Ближний свет



Ближний свет включен.

Дополнительная информация:

Стояночный свет, ближний свет, см. стр. 187.

Ассистент дальнего света



Ближний свет включен, ассистент дальнего света активирован.

Дальний свет будет включаться и выключаться автоматически в зависимости от дорожной ситуации.

Дополнительная информация:

Ассистент дальнего света, см. стр. 184.

Система слежения за разметкой



В зависимости от комплектации и экспортного исполнения:

Контрольная лампа мигает: система выдает активное предупреждение. При необходимости система выполняет подруливание.

Дополнительная информация:

Система слежения за разметкой, см. стр. 223.

Функция автоматического удерживания удерживает автомобиль



Автомобиль после остановки автоматически блокируется против скатывания, если контрольная лампа горит зеленым светом.

Дополнительная информация:



Автоматическое удерживание, см. стр. 159.

Ручной ограничитель скорости



Контрольная лампа горит: система включена.

Контрольная лампа мигает: настроенная предельная скорость превышена.

Дополнительная информация:

Ручной ограничитель скорости, см. стр. 252.

Круиз-контроль



Система активна.

Дополнительная информация:
Круиз-контроль, см. стр. 255.

Регулировка дистанции



Контрольная лампа горит: обнаружен движущийся впереди автомобиль. Значок автомобиля гаснет, если не происходит распознавание движущегося впереди автомобиля.

Контрольная лампа мигает: автомобиль впереди тронулся с места.

Дополнительная информация:

Система контроля дистанции, см. стр. 258.

Ассистент ограничения скорости



Распознанное ограничение скорости можно принять кнопкой SET. Когда ограничение скорости принято, отображается зеленая галочка.

Дополнительная информация:

Ассистент ограничения скорости, см. стр. 270.

Режим Assisted Driving



Система помогает водителю удерживать автомобиль на полосе движения.

Дополнительная информация:

Assisted Driving Mode, см. стр. 266.

Синие лампы

Дальний свет



Включен дальний свет.

Дополнительная информация:

Дальний свет, см. стр. 184.

Ассистент дальнего света



Дальний свет включен ассистентом дальнего света.

Дополнительная информация:

Ассистент дальнего света, см. стр. 184.

Серые лампы

Автоматическое удерживание в состоянии готовности



Контрольная лампа во время движения показывает, что система автоматического удерживания находится в состоянии готовности.

Дополнительная информация:

Автоматическое удерживание, см. стр. 159.

Ручной ограничитель скорости



Работа системы остановлена.

Дополнительная информация:

Ручной ограничитель скорости, см. стр. 252.



Регулировка дистанции



Контрольная лампа мигает: условия, необходимые для работы системы, больше не выполняются.

Система была деактивирована, однако выполняет торможение до активного вмешательства нажатием педали тормоза или педали газа.

Дополнительная информация:

Система контроля дистанции, см. стр. 258.

Режим Assisted Driving



Система находится в режиме Готовности и не выполняет движения руля.

Система включается автоматически, если все необходимые для работы условия выполнены.

Дополнительная информация:

Assisted Driving Mode, см. стр. 266.

Предупреждение о лобовом столкновении



В зависимости от комплектации и экспортного исполнения: система деактивирована.

Дополнительная информация:

Предупреждение о лобовом столкновении, см. стр. 209.

Система слежения за разметкой



В зависимости от комплектации и экспортного исполнения:

Сигнальная лампа горит: система автоматически деактивирована, например из-за активации режима DSC OFF.

Сигнальная лампа мигает: выдается активное предупреждение. Система не выполняет подруливание.

Дополнительная информация:

Система слежения за разметкой, см. стр. 223.

Белые лампы

Круиз-контроль с системой контроля дистанции



Система контроля дистанции не работает, так как нажата педаль акселератора.

Дополнительная информация:

Система контроля дистанции, см. стр. 258.

Спидометр

Принцип действия

На тахометре рядом со скоростью отображается подробная информация о движении, например пробег.

Обзор



- 1 Тахометр 174
Индикация мощности 174
- 2 Скорость
- 3 Пробег 163
- 4 Температура двигателя 175
- 5 Индикатор уровня топлива 178

Отображение тахометра

Для отображения тахометра коснитесь значения скорости в верхней части центрального дисплея.

Индикация мощности

Принцип действия

Индикатор мощности показывает текущую приводную мощность в процентах от полной мощности.

Активация/деактивация индикатора мощности

Индикатор мощности или тахометр отображаются в зависимости от выбранного режима движения.

Индикация

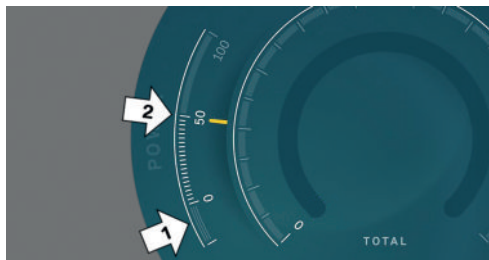

Стрелка в зоне стрелки 1: индикация рекуперации энергии торможения, например при снижении скорости.

Стрелка в области стрелки 2: приводная мощность в процентах.

Сниженная приводная мощность

Доступная приводная мощность может снижаться из-за определенных факторов. Соответствующая корректировка индикатора мощности выполняется автоматически.

Кроме того, символы на индикаторе мощности и тахометре указывают на снижение приводной мощности:

Символ	Описание
	Синий символ: холодная система привода. Белый символ: повышенная температура привода, например, из-за длительной или высокой потребности в мощности во время езды по горным дорогам.
	В зависимости от комплектации и экспортного исполнения: Ограничение приводной мощности с помощью цифрового ключа MINI Digital Key.
	Ограничение функциональности системы. При определенных обстоятельствах дополнительно отображается сообщение системы контроля параметров автомобиля.

Тахометр

Общие положения

Ни в коем случае не доводите обороты до значений красного предупреждающего сектора. В целях защиты двигателя в этом диапазоне снижается подача топлива.



Активация/деактивация тахометра

Тахометр или индикатор мощности отображается в зависимости от выбранного режима движения.

Уменьшенный диапазон частоты вращения

Из-за определенных факторов, например из-за непрогретого привода, доступный диапазон частоты вращения может уменьшаться. В зависимости от доступного диапазона частоты вращения автоматически адаптируется индикация на тахометре.

Готовность к эксплуатации и Готовность к движению

OFF

Если на центральном дисплее отображается OFF, режим готовности к движению выключен, а режим готовности к эксплуатации включен.

READY

Если на центральном дисплее отображается READY, то автоматическая функция Старт/стоп готова к автоматическому пуску двигателя.

Дополнительная информация:

- Рабочее состояние автомобиля, см. стр. 47.
- Автоматический Старт/Стоп, см. стр. 143.

Температура двигателя

Принцип действия

Температура двигателя отображается на тахометре.

Дополнительная информация:

- Спидометр, см. стр. 173.
- Охлаждающая жидкость, см. стр. 393.

Индикация



- При холодном двигателе стрелка находится в синем секторе диапазона температур, рядом с левым ограничителем индикатора температуры. Выполняйте движение при умеренном числе оборотов и с умеренной скоростью.
- При нормальной рабочей температуре указательная стрелка находится посередине или в левой половине индикатора температуры.
- При горячем двигателе указательная стрелка находится в красном диапазоне температур. Дополнительно отображается сообщение системы контроля параметров автомобиля.

Списки выбора

Принцип действия



В зависимости от комплектации и настройки, списки выбора, например виды развлечений, отображаются на проекционном дисплее или центральном дисплее. Для определенных функций можно просматривать списки и при необходимости управлять ими:



- Вид развлечения.
- Текущий аудиоисточник.
- Список последних вызовов.
- Список закладок.

При необходимости открывается соответствующее меню.

Вывод и управление списком

Отображение и управление списками выбора осуществляется посредством органов управления на руле.

Органы управления	Функция
	Смените вид развлечения. После повторного нажатия кнопки показанный список закрывается.
	Выведите список последних вызовов.

Органы управления	Функция
	Отображение списка закладок.
	Вращение рифленого колесика: отображение списка выбранного в данный момент вида развлечений или прокрутка списка вверх или вниз. Наклон рифленого колесика в соответствующем направлении: смещение выбора влево или вправо. Нажатие рифленого колесика: подтверждение выбора.

Дополнительная информация:

Закладки, см. стр. 55.

Индикатор рекомендуемой передачи

Принцип действия

Индикатор рекомендуемой передачи подсказывает передачу, которая оптимально подходит к текущей дорожной ситуации. Использование оптимальной передачи способствует эффективной манере вождения.

Общие положения

Индикатор рекомендуемой передачи, в зависимости от комплектации и эк-спортного исполнения, активен в ручном режиме М.



Индикация

Указания по переключению на повышенную или пониженную передачу или информация о текущей передаче отображаются на центральном дисплее.

В автомобилях без индикатор рекомендуемой передачи отображается включенная передача.

Пример	Описание
	В длительном ручном режиме М: Включена оптимальная передача.
	С подрулевыми лепестками: временный ручной режим.
	С подрулевыми лепестками: спортивная программа.
	Указание по переключению.

Дополнительная информация:

Подрулевые лепестки, см. стр. 150.

Shift Lights

Принцип действия

Функция Shift Lights временно отображается на проекционном дисплее и показывает подходящий момент для переключения на повышенную передачу, с которой можно быстро достичь максимальных значений ускорения.

Необходимое для работы условие

Для отображения Shift Lights необходимо активировать ручной режим М коробки передач и, в зависимости от

комплектации, режим Go-Kart Mode или расширенный режим.

Индикация



Загорающиеся последовательно желтым поля указывают на предстоящий момент переключения передач.

- Переключайте передачи не позднее, чем загорятся красные поля.
- При достижении максимально допустимой частоты вращения начинают мигать все индикаторы, и для защиты двигателя снижается подача топлива.

Запас хода

Принцип действия

Запас хода показывает, какой участок пути можно пройти при текущем уровне топлива в баке.

Общие положения

Прогнозируемый запас хода с оставшимся в баке топливом отображается на центральном дисплее.

При низком оставшемся запасе хода на короткое время выводится сообщение системы контроля параметров автомобиля. Небольшой оставшийся запас хода приводит к тому, что при спортивной манере вождения не всегда бу-

дуг гарантированы функции двигателя, например, при быстром прохождении поворотов.

При запасе хода менее 50 км постоянно отображается сообщение системы контроля параметров автомобиля.

Указание по технике безопасности

⚠ УВЕДОМЛЕНИЕ

При запасе хода менее 50 км в двигатель может больше не поступать достаточное количество топлива. Функционирование двигателя больше не гарантируется. Существует опасность повреждения имущества. Своевременно производите заправку топливом.

Индикация



Текущий запас хода в виде числового значения отображается рядом с индикатором уровня топлива.

Индикатор уровня топлива

Принцип действия

Отображается текущий уровень заполнения топливного бака.

Общие положения

Наклон автомобиля может привести к колебаниям индикации.

Дополнительная информация:

Заправка топливом, см. стр. 352.

Индикация



Под индикатором уровня топлива, рядом с символом топливораздаточной колонки, расположена стрелка, которая показывает, с какой стороны автомобиля находится крышка горловины топливного бака.

Текущий запас хода отображается в виде числового значения в разделе Информация по движению.

Состояние автомобиля





Общие положения

Для отдельных систем можно вывести на экран сведения о состоянии и выполнить определенные действия, например, для системы контроля параметров автомобиля.

Отображение состояния автомобиля

Чтобы просмотреть состояние автомобиля, перейдите в следующее меню: меню Положения/„Автомобиль“/„Состояние автомобиля“.

Обзор

Символ	Описание
	„Индикатор повреждения шин“: Статус индикатора повреждения шин, см. стр. 376.
	„Контроль давл. в шинах“: статус системы контроля давления в шинах, см. стр. 367.
	„Уровень моторного масла“: Контроль уровня масла, см. стр. 390.
	„Автомат. диагностика“: отображение сохраненных сообщений системы автоматической диагностики, см. стр. 165.
	„Сервисное обслуживание“: индикация сообщения о техобслуживании, см. стр. 181.

Assisted View

Принцип действия

При наличии функции Assisted View информация о системах помощи водителю может отображаться в виде анимированного кругового обзора автомобиля.

Указание по технике безопасности

ОСТОРОЖНО

Система не освобождает водителя от личной ответственности за правильную оценку дорожной ситуации. Из-за системных ограничений система не мо-

жет должным образом реагировать на все дорожные ситуации без участия водителя. Существует опасность аварии, травмирования и материального ущерба. Адаптируйте манеру вождения к ситуации на дороге. Следите за ситуацией на дороге, всегда оставайтесь готовыми к рулевому управлению и торможению, в соответствующих ситуациях активно действуйте.

Индикация



Пример с активной системой помощи водителю: отображаются контрольные и сигнальные лампы для системы контроля дистанции и режима Assisted Driving Mode. Одновременно система контроля дистанции в анимированном виде отображается в Assisted View.



Assisted View также можно активировать с помощью настроек для проекционного дисплея.

Физические границы работы системы

Возможности распознавания системы ограничены.

Объекты учитываются, только если они распознаются системой.

Дополнительная информация:

- Камеры, см. стр. 42.
- Радиолокационные датчики, см. стр. 43.



Спортивная приборная панель

Принцип действия

Спортивная приборная панель полезна при спортивной манере вождения.

Индикация

Спортивная приборная панель отображается в режиме Go-Kart Mode режимов MINI Modes.

На дисплее высвечивается следующая информация:

- Крутящий момент.
- Мощность.
- Давление наддува.
- Температура моторного масла.
- Текущий расход.
- Акселерометр.

Дополнительная информация:

MINI Modes, см. стр. 154.

Акселерометр

Общие положения

Акселерометр показывает силы, действующие во время движения в продольном и поперечном направлении на всех пассажиров транспортного средства.

Индикацию можно конфигурировать в виджетах на центральном дисплее.

Значения автоматически сбрасываются после каждого начала поездки.

Дополнительная информация:

Центральный дисплей MINI, см. стр. 52.

Сброс значений акселерометра вручную

1. Отображение акселерометра на центральном дисплее.



2. Нажмите и удерживайте рифленое колесико на рулевом колесе, до тех пор пока значения не будут сброшены.

Наружная температура

Общие положения

Если индикация опускается до +3 °C или ниже, раздается сигнал.

Отображается сообщение системы контроля параметров автомобиля.

Осторожно, опасность гололедицы!

При неподвижном состоянии транспортного средства или при низкой скорости отображаемая температура может значительно отличаться от фактической наружной температуры вследствие воздействий окружающей среды.

Указание по технике безопасности



ОСТОРОЖНО

Даже при температуре выше +3 °C существует опасность гололедицы, например на мостах или затененных участках дороги. Существует опасность аварии, травмирования и материального ущерба. При низких температурах адаптируйте манеру вождения к погодным условиям.



Дата и время

Можно настроить различные параметры отображения времени.

В зависимости от комплектации и экспортного исполнения можно вручную настроить часовой пояс или активировать его автоматическую настройку. При автоматической настройке часового пояса время, дата и при необходимости часовой пояс обновляются автоматически. Дата устанавливается автоматически на основании часового пояса.

1. Перейдите в следующее меню: меню «Приложения»/„Автомобиль“/„Системные настройки“/„Время“.
2. Выберите нужные настройки.

Установка единиц измерения

В зависимости от экспортного исполнения можно настроить единицы измерения для различных параметров, например, для расхода, пути/расстояния и температуры.

1. Перейдите в следующее меню: меню «Приложения»/„Автомобиль“/„Системные настройки“/„Единицы измерения“.
2. Выберите нужную настройку.

Сервисное обслуживание

Сообщение техобслуживания

Принцип действия

Сообщения техобслуживания указывают на рекомендованное техобслуживание.

Общие положения

После включения готовности к движению на центральном дисплее ненадолго отображается срок следующего сервисного обслуживания или участок пути, оставшийся до следующего рекомендованного технического обслуживания.

Эти данные можно считывать с автомобильного ключа на авторизованной СТОА.

Индикация

Можно просмотреть более подробную информацию.

1. Перейдите в следующее меню: меню «Приложения»/„Автомобиль“/„Состояние автомобиля“/„Сервисное обслуживание“.

Отобразятся мероприятия по техническому обслуживанию и предписанные законом техосмотры.

2. Выберите нужный элемент, чтобы вывести на экран более подробную информацию.

Ввод срока

Можно ввести сроки предписанного технического осмотра автомобиля.

Проверьте правильность настройки даты и времени в автомобиле.

1. Перейдите в следующее меню: меню «Приложения»/„Автомобиль“/„Состояние

автомобиля“/„Сервисное обслуживание“/„Гостехосмотр“.

2. Выберите нужную настройку.

Сервисная книжка

Принцип действия

Выполненные операции по техническому обслуживанию можно просматривать в электронной сервисной книжке.



Общие положения

Выполните техобслуживание на авторизованной СТОА, другой квалифицированной СТОА или специализированной СТО. Выполненные работы по техобслуживанию записываются в данных автомобиля. История сервисного обслуживания становится доступна сразу после внесения технического обслуживания в данные транспортного средства.

Отображение истории сервисного обслуживания

1. Чтобы просмотреть историю сервисного обслуживания, перейдите в следующее меню: меню Приложения/„Автомобиль“/„Состояние автомобиля“/„Сервисное обслуживание“.
Отображаются необходимые мероприятия по техническому обслуживанию и предписанные законом осмотры.
2. „История ТО“
3. Выберите данный пункт меню, чтобы отобразилась более подробная информация.

Символы

Символ	Описание
	Техническое обслуживание выполнено в срок.
	Техническое обслуживание выполнено с задержкой.
	Техническое обслуживание не было выполнено.

Свет и обзор

Оснащение автомобиля

В данной главе описаны варианты комплектации, системы и функции, которые доступны сейчас или будут доступны в дальнейшем в зависимости от модели, даже если их нет в конкретном автомобиле.

Дополнительная информация:

Комплектация транспортного средства, см. стр. 9.

Указатели поворота

Принцип действия

Указатель поворота показывает изменение направления движения. Для мигания доступны следующие функции.

- Мигание.
- Трехкратное мигание указателями поворота.
- Кратковременное мигание.

Указатель поворота в наружном зеркале

Чтобы фонари указателей поворота в наружном зеркале были хорошо видны, не складывайте наружные зеркала во время движения и работы указателей поворота или аварийной световой сигнализации.

Мигание

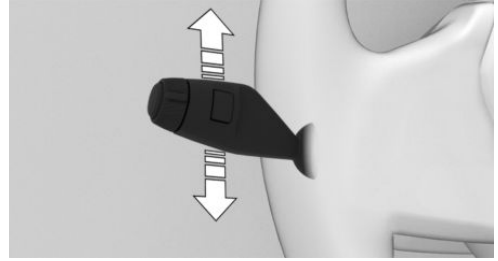

Для мигания нажмите переключатель указателей поворота/дальнего света вверх или вниз с переходом за точку срабатывания.

Трехкратное мигание указателями поворота

Трехкратное мигание: слегка нажмите на переключатель указателей поворота/дальнего света вверх или вниз, не доходя до точки срабатывания.

Длительность трехкратного мигания указателями поворота можно регулировать.

1. Перейдите в следующее меню: меню «Приложения»/„Автомобиль“/„Наружное освещение“/при необходимости „Настройки“/„Мигание“.
2. Выберите нужную настройку.

Кратковременное мигание

Кратковременное мигание: нажмите на переключатель указателей поворота/дальнего света до точки срабатывания и держите так долго, пока требуется мигание.



Дальний свет, световой сигнал

Принцип действия

Дальний свет фар освещает дорожное полотно на большом расстоянии. С помощью сигнала дальним светом фар можно подавать короткий световой сигнал при включении дальнего света фар. Дальний свет можно включить и выключить вручную в любое время.

Включение/выключение дальнего света, светового сигнала

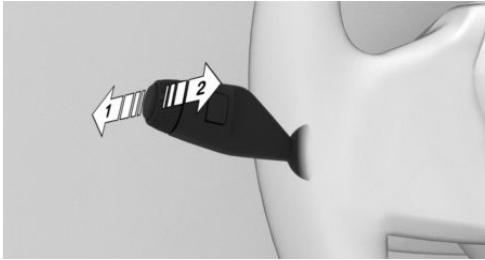

Для включения дальнего света нажмите переключатель указателей поворота/дальнего света вперед (стрелка 1). Дальний свет горит при включенном ближнем свете.

Чтобы выключить дальний свет или включить световой сигнал, потяните переключатель указателей поворота/дальнего света назад (стрелка 2).



Синяя контрольная лампа на центральном дисплее горит при включенном дальнем свете или активном световом сигнале.

Ассистент дальнего света

Принцип действия

Ассистент дальнего света заблаговременно распознает других участников дорожного движения и окружающее освещение, например в населенных пунктах, и в зависимости от дорожной ситуации автоматически включает или выключает дальний свет.

Для использования с центральным дисплеем может потребоваться предварительная активация ассистента дальнего света. С помощью переключателя указателей поворота/дальнего света можно временно деактивировать или активировать ассистент дальнего света, например, после ручного включения или выключения дальнего света.

Общие положения

В диапазоне низких скоростей дальний свет не включается ассистентом дальнего света.

В зависимости от оснащения: если фары переставить, ассистент дальнего света будет доступен лишь ограниченно.

Дополнительная информация:

Правостороннее/левостороннее движение, см. стр. 192.

Необходимые для работы условия

Для ассистента дальнего света действуют следующие условия.

- Автоматическое управление светом фар включено.
- Ближний свет включен.

Включение ассистента дальнего света

Ассистент дальнего света можно активировать через центральный дисплей.

1. Перейдите в следующее меню: меню «Приложения»/„Автомобиль“/„Наружное освещение“/„Свет фар“.
2.  Нажмите экранную кнопку ассистента дальнего света.

Переключение ближнего и дальнего света осуществляется автоматически.



Зеленая контрольная лампа на центральном дисплее горит при включенном ближнем свете.



Синяя контрольная лампа на центральном дисплее загорается в том случае, если система включила дальний свет.

Если движение продолжается после остановки с активированным ассистентом дальнего света, ассистент дальнего света останется активированным.

При ручной регулировке ассистент дальнего света деактивируется.

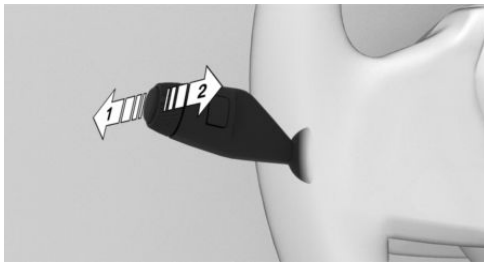

Чтобы снова включить ассистент дальнего света, нажмите вверх рычаг указателя поворота, стрелка 1.

Выключение ассистента дальнего света

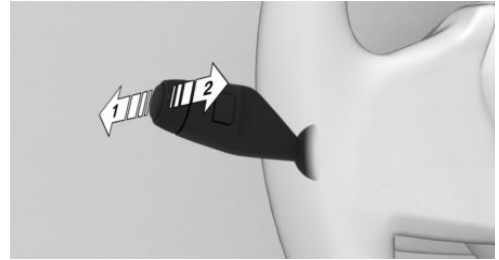

Для отключения ассистента дальнего света нажмите переключатель указателей поворота/дальнего света вперед (стрелка 1) или при включенном дальнем свете потяните переключатель указателей поворота/дальнего света назад (стрелка 2).

Если ассистент дальнего света выключается через центральный дисплей, то управление при помощи рычага указателя поворота невозможно.

Физические границы работы системы

Ассистент дальнего света не может заменить принятие личного решения по использованию дальнего света. В ситуациях, когда это требуется, выключите дальний свет вручную.

Ниже описываются ситуации, при которых возможности системы ограничены и требуется вмешательство водителя:

- При чрезвычайно неблагоприятных погодных условиях, например, туман или сильные осадки.
- При наличии плохо освещенных участников дорожного движения (пешеходы, велосипедисты, гужевой транспорт и др.), железнодорожной линии или судоходного канала рядом с дорогой или диких животных.



- На узких поворотах, на крутых подъемах или спусках, при пересекающемся движении или наполовину скрытом встречном движении на автостраде.
- В плохо освещенных населенных пунктах или при сильно отсвечивающих знаках.
- Если лобовое стекло в участке перед внутренним зеркалом запотело, загрязнено или закрыто наклейками, виньетками и т.д.

Наружное освещение

Принцип действия

Наружное освещение включает в себя все осветительные элементы снаружи автомобиля. Наружным освещением или его отдельными функциями можно управлять с помощью кнопок в автомобиле, кнопок на автомобильном ключе или через центральный дисплей.



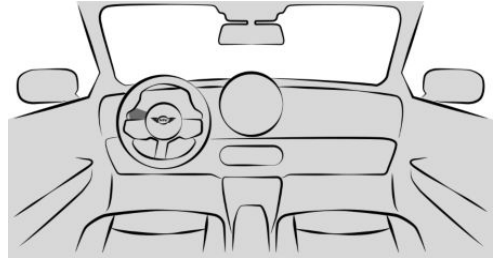

Наружное освещение автоматически выключается по прошествии некоторого времени, если при выключенной Готовности к движению открывается дверь водителя.

Обзор



Кнопки в автомобиле







Кнопки и выключатель наружного освещения находятся на рычаге указателя поворота слева рядом с рулевым колесом.



Символ	Функция
	Меню наружного освещения.
	Ближний свет.
	Автоматическое управление включением света фар.
	Задний противотуманный фонарь.

Функции центрального дисплея

Символ	Функция
	Автоматическое управление включением света фар.
	Ближний свет.
	Наружное освещение выключено.

Символ	Функция
	Ассистент дальнего света.
	Задний противотуманный фонарь.
	Стояночные огни.
	Парковочные огни, левые.
	Парковочные огни, правые.

Кнопки на ключе автомобиля

Символ	Функция
	Подсветка салона.
	Компоненты наружного освещения.
	Функция «Проводи домой».

Автоматическое управление включением света фар

Принцип действия

Автоматическая система управления ближним светом фар автоматически включает и выключает ближний свет в зависимости от наружного освещения, например в туннеле, в сумерках или при осадках.

Общие положения

Ясное небо с низко стоящим солнцем может привести к включению света.

Автоматическое управление светом фар деактивируется, если ближний свет включается вручную.

Включение автоматического управления включением света фар

 Для активации автоматического управления светом фар поверните внешний выключатель на рычаге указателя поворота вниз.

Загорится светодиод под символом автоматического управления светом фар.

 Зеленая контрольная лампа на центральном дисплее горит при включенном ближнем свете.

Физические границы работы системы

Автоматическое управление включением света фар не может заменить оценку освещенности водителем.

Датчики могут, например, не распознавать туман или пасмурную погоду. В таких ситуациях включайте свет вручную.

Ближний свет, стояночный свет и парковочные огни

Принцип действия

Ближний свет служит для освещения дорожного полотна без ослепления встречного транспорта. Стояночный свет и парковочные огни служат для освещения стоящего автомобиля. Этими функциями можно управлять с помощью кнопок в автомобиле или через центральный дисплей.



Ближний свет

Включение ближнего света



Для включения ближнего света поверните внешний выключатель на рычаге указателя поворота вверх.

Ближний свет горит при включенной Готовности к движению.



Зеленая контрольная лампа на центральном дисплее горит при включенном ближнем свете.

Чтобы включить ближний свет при уже включенном режиме готовности к эксплуатации, снова поверните внешний выключатель на рычаге указателя поворота вверх.

Выключение ближнего света

В зависимости от экспортного исполнения ближний свет можно выключать в низком диапазоне скоростей:

- Выключите свет через центральный дисплей.

Стояночные огни

Включение стояночного света

1. Перейдите в следующее меню: меню «Приложения»/„Автомобиль“/„Наружное освещение“/„Парков. свет“.
2.  Коснитесь экранной кнопки стояночного света.



Зеленая контрольная лампа на центральном дисплее горит при включенном стояночном свете.

Автомобиль освещен со всех сторон.

При включенных стояночных огнях разряжается аккумуляторная батарея транспортного средства. Поэтому не оста-

вляйте огни включенными на долгое время, иначе имеется опасность не включить Готовность к движению.

Выключение стояночного света

Для выключения стояночного света имеются следующие возможности:

- Выключите свет через центральный дисплей.
- Включите готовность к движению. После включения готовности к движению активируется автоматическое управление светом фар.

Парковочные огни

При парковке автомобиля можно включить парковочные огни с одной стороны.

1. Перейдите в следующее меню: меню «Приложения»/„Автомобиль“/„Наружное освещение“/„Парков. свет“.
2.  Нажмите экранную кнопку парковочных огней с нужной боковой стороны транспортного средства.

Приветственный свет

Принцип действия

Функция приветственного света автоматически включает наружное освещение на непродолжительное время при приближении к автомобилю или при его разблокировке.

В зависимости от комплектации наружное освещение автомобиля можно настраивать индивидуально.

Включение/выключение приветственного света

Приветственный свет можно активировать или деактивировать.

1. Перейдите в следующее меню: меню «Приложения»/„Автомобиль“/„Наружное освещение“/„Настройки“.
2. В зависимости от комплектации выберите необходимую настройку.
 - „Приветствие и прощание“
При разблокировке автомобиля включаются отдельные функции осветительных приборов.

Включение приветственного света

Для включения приветственного света доступны следующие возможности.

- Автоматическое включение при приближении.
- Включение при разблокировке автомобиля.



- При запертом автомобиле нажмите кнопку блокировки на автомобильном ключе.

В зависимости от настроек включается подсветка салона и элементы наружного освещения.

В первые 10 секунд после запираания функция недоступна.

Функция «Проводи домой»

Принцип действия

Функция «Проводи домой» на определенное время включает наружное освещение пространства вокруг автомобиля после выхода из него.

Включение функции «Проводи домой»

Для включения функции «Проводи домой» доступны следующие возможности.

- После выключения готовности к движению кратковременно нажмите вперед рычаг указателя поворота.



- Нажмите на автомобильном ключе кнопку функции Проводи домой и удерживайте ок. 1 секунды.

Настройка длительности

Длительность работы функции «Проводи домой» можно настраивать.

1. Перейдите в следующее меню: меню «Приложения»/„Автомобиль“/„Наружное освещение“/„Настройки“/„Проводи домой“.
2. Выберите нужную настройку.

Дневные ходовые огни

Принцип действия

Дневные ходовые огни предназначены для улучшения видимости автомобиля в дневное время в зонах с часто меняющимися условиями освещения.

Дневные ходовые огни горят при включенной Готовности к движению.

Включение/выключение дневных ходовых огней

В некоторых странах дневные ходовые огни являются обязательными, поэтому



дневные ходовые огни спереди могут не иметь возможности деактивации.

1. Перейдите в следующее меню: меню «Приложение»/„Автомобиль“/„Наружное освещение“/„Настройки“.
2. В зависимости от комплектации или экспортного исполнения выберите нужную настройку.
 - „Дневные ходовые огни“
 - „Дневные ходовые огни сзади“



Зеленая контрольная лампа на центральном дисплее горит при включенных задних дневных ходовых огнях.

Функции адаптивного освещения

Принцип действия

Функции адаптивного освещения обеспечивают динамическое освещение дорожного полотна.

В зависимости от комплектации функции адаптивного освещения состоят из одной или нескольких систем:

- Переменное распределение светового потока.
- Освещение поворотов.
- Освещение для перекрестков с круговым движением.
- Динамическая функция освещения ЕСО.

Активация адаптивных функций осветительных приборов



Для активации адаптивных функций осветительных приборов по-

верните внешний выключатель на указателе поворота вниз.

Загорается светодиод в рычаге указателя поворота.

Функции адаптивного освещения активны при включенной Готовности к движению.

Переменное распределение светового потока

Переменное распределение светового потока способствует улучшению освещения дорожного полотна. Распределение светового потока автоматически корректируется в зависимости от скорости движения и навигационных данных (при наличии).

Переменное распределение светового потока автоматически переключается между городским светом и светом для автомагистралей. Городской свет: участок, освещаемый при помощи ближнего света, будет расширен по бокам. Свет для автомагистралей: угол наклона фар ближнего света будет увеличен.

Статичное освещение поворотов

На крутых поворотах, например, на серпантинах или на поворотах дороги, на определенной скорости дополнительно активируется освещение поворотов, освещающее внутренний участок поворота.

Освещение поворотов активируется автоматически в зависимости от угла поворота рулевого колеса или указателя поворота. При движении задним ходом освещение поворотов активируется авто-



матически независимо от угла поворота рулевого колеса.

Перед въездом на поворот дороги под острым углом дополнительно активируется освещение поворотов.

Освещение для перекрестков с круговым движением

При использовании освещения для перекрестков с круговым движением освещение поворотов включается с обеих сторон незадолго до въезда на круговое движение. Это способствует лучшему освещению края дорожного полотна. Перед съездом с участка кругового движения поворотные фары с обеих сторон вновь выключаются.

Функция динамического освещения ЕСО

Принцип действия

Динамическая функция освещения ЕСО — это адаптивная функция освещения, при которой в диапазоне низких скоростей снижается яркость ближнего света.



Активация динамической функции освещения ЕСО

Для активации динамической функции освещения ЕСО выполните следующие действия:

1.  При необходимости поверните наружный выключатель на переключателе указателей поворота/дальнего света вниз, чтобы активировать ав-

томатическую систему управления ближним светом фар.

В кнопке горит светодиод.

2.  В коммутационном центре с помощью выключателя MINI Modes выберите Green Mode.
3.  Выберите на центральном дисплее символ настроек.
4. При необходимости „Эффективные функции обзора“.

Ручная регулировка угла наклона фар

Принцип действия

В зависимости от комплектации с помощью ручной регулировки угла наклона фар можно вручную изменить угол наклона фар ближнего света в соответствии с загрузкой автомобиля, чтобы не ослеплять встречный транспорт.

Выполнение настроек

Регулировка угла наклона фар настраивается следующим образом.

1. Перейдите в следующее меню: меню «Приложения»/„Автомобиль“/„Наружное освещение“/„Рег. угла наклона фар“.
2. Выберите нужную настройку.
 - 0 = от 1 до 2 пассажиров без багажа.
 - 1 = 4 или 5 пассажиров без багажа.
 - 1 = 4 или 5 пассажиров с багажом.
 - 2 = 1 пассажир, полное багажное отделение.



Адаптивная регулировка угла наклона фар

Адаптивная регулировка угла наклона фар компенсирует ускорение и торможение, а также загруженность автомобиля, чтобы не ослеплять встречный транспорт.

Противотуманные фары

Принцип действия

Противотуманные фары улучшают видимость окружения и дальность видимости самого автомобиля в условиях плохой видимости, например во время тумана или дождя. В зависимости от комплектации противотуманные фары состоят из заднего противотуманного фонаря и системы освещения при плохой погоде.

Задний противотуманный фонарь

Необходимое для работы условие

Перед включением заднего противотуманного фонаря должен быть включен ближний свет.

Включение/выключение заднего противотуманного фонаря



Для включения или выключения заднего противотуманного фонаря нажмите на рычаге указателя поворота кнопку заднего противотуманного фонаря.



При включенном заднем противотуманном фонаре на централь-

ном дисплее горит желтая контрольная лампа.

Если включено автоматическое управление включением света фар, ближний свет автоматически включается при включении заднего противотуманного фонаря.

Освещение при плохой погоде

Освещение при плохой погоде обеспечивает оптимальное освещение дорожного полотна в условиях плохой видимости, например при тумане или дожде. Распределение светового потока ближнего света адаптируется под условия видимости.

Освещение при плохой погоде активируется при включенном автоматическом управлении светом фар или включенном заднем противотуманном фонаре.

Ближний свет для правостороннего/левостороннего движения

Принцип действия

Ближний свет для правостороннего/левостороннего движения позволяет переключать ближний свет для поездов в странах с приоритетным использованием полосы движения, отличающимся от использования в стране допуска. Это предотвращает ослепление встречного транспорта.

Перенастройка фар

Фары регулируются следующим образом.

1. Перейдите в следующее меню: меню «Приложение»/„Автомобиль“/„Наружное

освещение“/„Настройки“/„Право-/левостор. движение“.

2. Выберите нужную настройку.

Физические границы работы системы

Ассистент дальнего света доступен только в ограниченном режиме.

Функции адаптивного освещения доступны только в ограниченном режиме.

Режим света фар

Принцип действия

Режим света фар позволяет настраивать внешний вид передних и задних фонарей на центральном дисплее.

Выбор режима света фар

1. Чтобы настроить режим света фар, перейдите в следующее меню: меню «Приложения»/„Автомобиль“/„Наружное освещение“/„Настройки“/„Режим света фар“.
2. Выберите требуемый режим.

Подсветка приборной панели

Принцип действия

Подсветка приборной панели освещает выключатели и кнопки с настраиваемой яркостью.

Настройка яркости подсветки приборной панели возможна только в темноте с включенным стояночным или ближним светом.

Настройка яркости

Яркость подсветки приборной панели можно настраивать.

1. Перейдите в следующее меню: меню «Приложения»/„Автомобиль“/„Освещение салона“/„Ярк. перед. панели“.
2. Выберите нужную настройку.

Подсветка салона

Принцип действия

Подсветка салона включает в себя все элементы освещения внутри автомобиля. В зависимости от комплектации управление световыми приборами для освещения салона, освещением ног, подсветкой входа/выхода и рассеянным освещением осуществляется автоматически.

Обзор

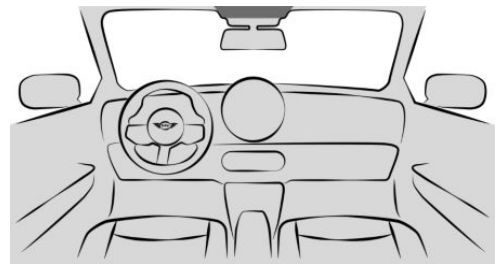

Кнопка меню подсветки салона находится на потолке.



Кнопки ламп для чтения находятся на потолке.



Кнопка световых приборов для освещения салона находится на потолке.



Включение/выключение световых приборов для освещения салона

Световые приборы для освещения салона можно включить или выключить кнопкой на потолке.



Нажмите кнопку световых приборов для освещения салона в потолке.

Для полного выключения световых приборов для освещения салона удерживайте кнопку нажатой около 3 секунд.

Световые приборы для освещения салона в задней части автомобиля может включаться и выключаться независимо. Кнопка находится на потолке в задней части салона.

Световые приборы для освещения салона также можно включить или выключить через центральный дисплей.

1. Перейдите в следующее меню: меню «Приложения»/„Автомобиль“/„Освещение салона“/„Точечное освещ. над сиденьем“.
2.  Выберите символ световых приборов для освещения салона.

Включение/выключение ламп для чтения

Точечное освещение можно включить или выключить с помощью кнопок на потолке.



Нажмите кнопку необходимой лампы точечного освещения в потолке.

В зависимости от комплектации, лампы для чтения находятся в передней и задней частях салона рядом со световыми приборами для освещения салона.

Точечное освещение также можно включить или выключить через центральный дисплей.

1. Перейдите в следующее меню: меню «Приложения»/„Автомобиль“/„Освещение салона“/„Точечное освещ. над сиденьем“.
2.  Выберите символ точечного освещения нужного сиденья.

Если лампы для чтения включены, можно настроить их яркость.

Выполнение настроек

В зависимости от комплектации для отдельных сидений можно настраивать яркость в индивидуальном порядке.

1. Перейдите в следующее меню: меню «Приложения»/„Автомобиль“/„Освещение салона“/„Точечное освещ. над сиденьем“.
2. Коснитесь нужного сиденья.
3. Выберите нужные настройки.

Рассеянное освещение

Принцип действия

Рассеянное освещение включает в себя несколько элементов освещения с рассеянным светом в салоне автомобиля. В зависимости от комплектации параметры освещения для некоторых светильников можно настроить через центральный дисплей.

Активация/деактивация рассеянного освещения

Чтобы активировать или деактивировать рассеянное освещение, перейдите в следующее меню: меню



Приложения/„Автомобиль“/„Освещение салона“/„Рассеянное освещение“/„Рассеянное освещение“.

Включение/выключение рассеянного освещения

Комфортная подсветка включается при отпирании автомобиля и выключается при его запирании.

Если рассеянное освещение было деактивировано с помощью центрального дисплея, оно не включится при разблокировании автомобиля.

Выбор цвета

В зависимости от экспортного исполнения цвет рассеянного освещения можно выбрать в Personal Mode или Core Mode.

Для выбора цвета в Personal Mode выполните следующие действия:



1. В коммутационном центре с помощью выключателя MINI Modes выберите Personal Mode.
2.  Выберите на центральном дисплее символ настроек.
3. Выберите нужную настройку.

Для выбора цвета в Core Mode выполните следующие действия:



1. В коммутационном центре с помощью выключателя MINI Modes выберите Core Mode.
2. Перейдите в следующее меню: меню «Приложения»/„Автомобиль“/„Освещение салона“/„Рассеянное освещение“.
3. Выберите нужную настройку.

Настройка яркости

Яркость рассеянного освещения можно настраивать.

1. Перейдите в следующее меню: меню «Приложения»/„Автомобиль“/„Освещение салона“/„Рассеянное освещение“.
2. „Фоновый свет“ или „Световая графика“
3. Выберите нужную настройку.

Световая графика в режиме Green Mode выключается.

Динамическое освещение

При динамическом освещении отдельные действия, например распознанные препятствия при открытых дверях, сопровождаются световыми эффектами. Если рассеянное освещение выключено, световые эффекты продолжают отображаться.

1. Перейдите в следующее меню: меню «Приложения»/„Автомобиль“/„Освещение салона“/„Рассеянное освещение“/„Ситуативная подсветка“.
2. Выберите нужную настройку.

Пониженная яркость освещения при езде в ночное время

Освещение в салоне автомобиля для нескольких светильников приглушается во время движения в темноте.

Чтобы активировать или деактивировать функцию, перейдите в следующее меню: меню Приложения/„Автомобиль“/„Освещение салона“/„Рассеянное освещение“/„Приглушена при езде ночью“.

Стеклоочистители

Принцип действия

Стеклоочиститель обеспечивает хороший обзор, например во время дождя. Им можно управлять с помощью переключателя стеклоочистителя/стеклоомывателя на рулевом колесе.

Указания по технике безопасности

⚠ ОСТОРОЖНО

Если стеклоочистители приводятся в движение в откинутаом состоянии, возможно защемление частей тела или повреждение деталей автомобиля. Существует опасность травмирования и повреждения имущества. Следите за тем, чтобы при откинутых стеклоочистителях автомобиль был выключен и при его включении стеклоочистители находились в сложенном состоянии.

⚠ УВЕДОМЛЕНИЕ

При длительном трении о сухое стекло щетки стеклоочистителей могут преждевременно изнашиваться или повредиться. Электродвигатель стеклоочистителя может перегреться. Существует опасность повреждения имущества. Не используйте стеклоочистители на сухом стекле.

⚠ УВЕДОМЛЕНИЕ

Если стеклоочистители примерзли, при включении щетки стеклоочистителей могут оторваться, а электродвигатель стеклоочистителей может перегреться. Существует опасность повреждения

имущества. Перед включением стеклоочистителей дайте стеклам оттаять.

Включение стеклоочистителя

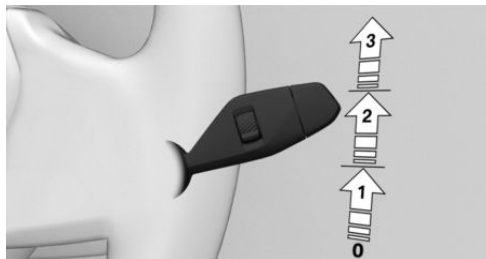

Чтобы включить стеклоочиститель, переведите переключатель стеклоочистителя вверх, пока не будет достигнуто нужное положение.

Положение	Функция
Положение 0.	Положение покоя стеклоочистителей.
Положение 1.	Режим датчика дождя.
Положение 2.	Обычная скорость работы стеклоочистителей. Во время стоянки стеклоочистители переключаются на периодический режим работы.
Положение 3.	Высокая скорость работы стеклоочистителей. Во время стоянки стеклоочистители переключаются на обычный режим работы.

Если после остановки движение продолжается со включенными стеклоочистителями, стеклоочистители будут работать со скоростью, выставленной до остановки.

Выключение и разовое включение стеклоочистителя

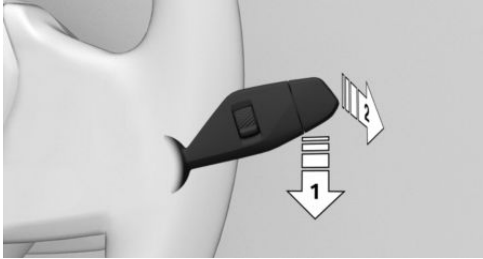

Чтобы выключить стеклоочиститель или активировать разовое включение стеклоочистителя, выполните следующие действия:

- Для выключения нажмите переключатель стеклоочистителя вниз (стрелка 1), пока не будет достигнуто положение 0.
- Для разового включения стеклоочистителей нажмите переключатель стеклоочистителя вниз из положения 0 (стрелка 1), а также нажмите переключатель стеклоочистителя вперед в положение 0 или 1 (стрелка 2).

После отпускания переключатель стеклоочистителя возвращается в исходное положение.

Датчик интенсивности дождя

Принцип действия

Датчик дождя автоматически управляет работой стеклоочистителей в зависимости от интенсивности дождя. Датчик находится на лобовом стекле, непосредственно перед внутренним зеркалом.

Указание по технике безопасности

УВЕДОМЛЕНИЕ

В моечных установках стеклоочистители могут случайно прийти в движение, если включен датчик дождя. Существует опасность повреждения имущества. Выключайте датчик дождя в моечных установках.

Включение датчика дождя

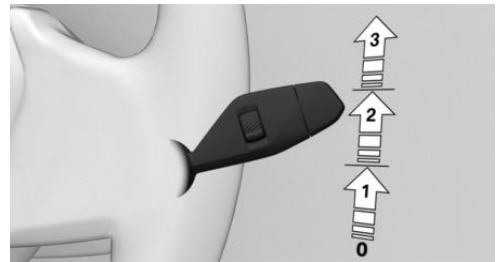

Для активации датчика дождя один раз нажмите переключатель стеклоочистителя из положения 0 вверх (стрелка 1). Запускается процесс очистки стекол. Загорается светодиод в рычаге включения щеток стеклоочистителей. При морозе процесс очистки стекол не включается.

Выключение датчика дождя

Для деактивации датчика дождя нажмите переключатель стеклоочистителя обратно в положение 0.

Регулировка чувствительности датчика дождя

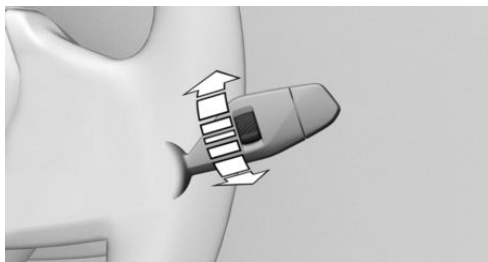

Для настройки чувствительности датчика дождя поверните рифленое колесико на переключателе стеклоочистителя следующим образом.

- Для повышения чувствительности датчика дождя вращайте рифленое колесико вверх.
- Для уменьшения чувствительности датчика дождя вращайте рифленое колесико вниз.

Стеклоомыватель

Указания по технике безопасности

⚠ ОСТОРОЖНО

При низких температурах омывающая жидкость может замерзнуть на стекле и ограничить видимость. Существует опасность аварии, травмирования и материального ущерба. Пользуйтесь стеклоомывателями только в том случае, если исключено замерзание жидкости стеклоомывателя. При необходимости используйте антифриз.

⚠ УВЕДОМЛЕНИЕ

При пустом бачке для омывающей жидкости насос стеклоомывателя может работать некорректно. Существует опасность повреждения имущества. Не используйте омыватель при пустом бачке для омывающей жидкости.

Очистка лобового стекла

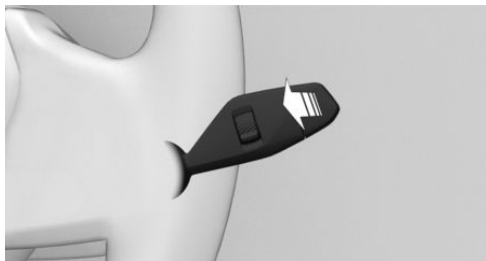

Для очистки лобового стекла потяните рычаг стеклоочистителя назад.

Подача жидкости стеклоомывателя на лобовое стекло сопровождается кратковременным включением стеклоочистителей.

Форсунки стеклоомывателей

При включенной готовности к эксплуатации автоматически производится обогрев форсунок стеклоомывателей.



Очиститель заднего стекла

Включение стеклоочистителя заднего стекла

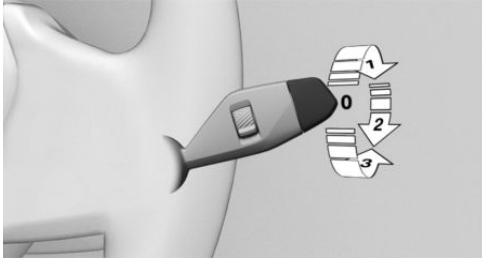

Чтобы включить очиститель заднего стекла, поверните внешний переключатель на рычаге стеклоочистителя вверх.

Положение переключателя	Функция
Положение 0.	Нейтральное положение стеклоочистителя.
Положение 1.	Периодический режим работы. При включенной передаче заднего хода стеклоочиститель работает непрерывно.

Очистка заднего стекла

Для очистки заднего стекла поверните внешний переключатель стеклоочистителя на рычаге стеклоочистителя следующим образом.

- В нейтральном положении поверните выключатель вниз (стрелка 3). После отпущания выключатель вернется в нейтральное положение.
- В периодическом режиме работы поверните переключатель дальше (стрелка 2). После отпущания рычаг

возвращается в положение работы с интервалами.

При низком уровне наполнения бачка стеклоомывателя функция деактивируется.

Положение для откидывания стеклоочистителей

Принцип действия

В отведенном положении стеклоочистители можно отвести от лобового стекла, что бывает важно, например, при смене щеток стеклоочистителя или для откидывания при морозе.

Указания по технике безопасности

ОСТОРОЖНО

Если стеклоочистители приводятся в движение в откинутом состоянии, возможно защемление частей тела или повреждение деталей автомобиля. Существует опасность травмирования и повреждения имущества. Следите за тем, чтобы при откинутых стеклоочистителях автомобиль был выключен и при его включении стеклоочистители находились в сложенном состоянии.

УВЕДОМЛЕНИЕ

Если стеклоочистители примерзли, при включении щетки стеклоочистителей могут оторваться, а электродвигатель стеклоочистителей может перегреться. Существует опасность повреждения имущества. Перед включением стеклоочистителей дайте стеклам оттаять.



Откидывание стеклоочистителей

Чтобы отвести стеклоочистители от лобового стекла, выполните следующие действия.

1. Включите готовность к эксплуатации.
2. Удерживайте переключатель стеклоочистителя нажатым вниз или вперед, до тех пор пока стеклоочистители не останутся практически в вертикальном положении.

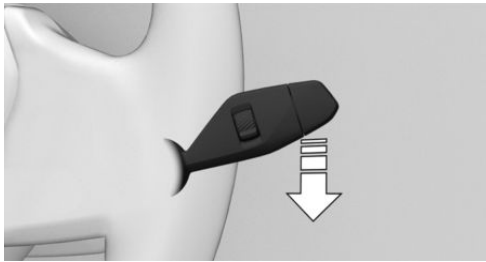

3. Полностью отведите стеклоочистители от лобового стекла.



тебя/стеклоомывателя нажатым вниз или вперед.

Стеклоочистители возвращаются в нейтральное положение и снова готовы к работе.

Возврат стеклоочистителей в исходное положение

Чтобы приставить стеклоочистители, выполните следующие действия.

1. Полностью приложите стеклоочистители к лобовому стеклу.
2. Включите режим готовности к эксплуатации и снова удерживайте переключатель стеклоочисти-



Безопасность

Оснащение автомобиля

В данной главе описаны варианты комплектации, системы и функции, которые доступны сейчас или будут доступны в дальнейшем в зависимости от модели, даже если их нет в конкретном автомобиле.

Дополнительная информация:

Комплектация транспортного средства, см. стр. 9.

Подушки безопасности

Принцип действия

Система надувных подушек безопасности обеспечивает дополнительную защиту в случае аварии, дополняя правильно пристегнутый ремень безопасности.

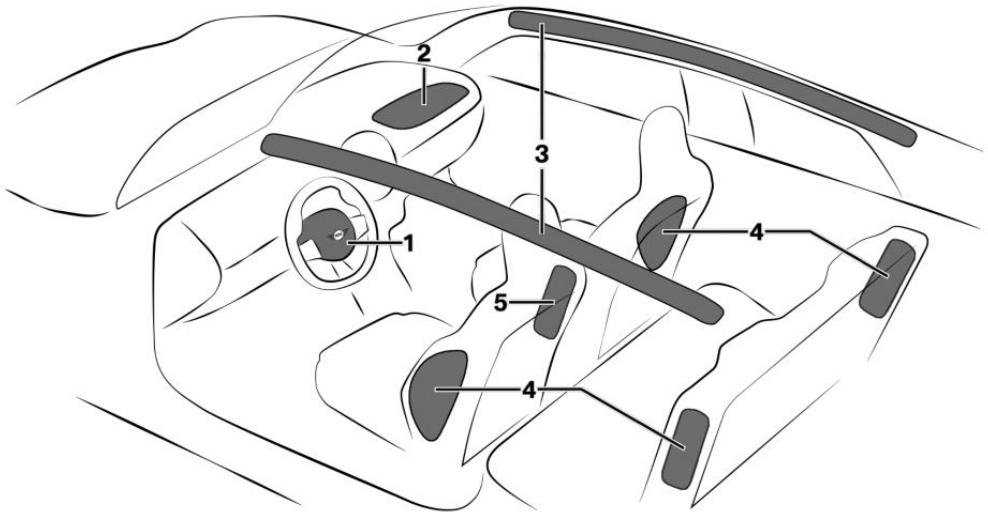

- 1 Фронтальная НПБ, водитель
- 2 Фронтальная НПБ, пассажир
- 3 Головная НПБ

- 4 Боковая подушка безопасности
- 5 Центральная подушка безопасности

Фронтальная надувная подушка безопасности

Фронтальная надувная подушка безопасности защищает водителя и переднего пассажира при лобовом столкновении,

когда одни лишь ремни безопасности не в состоянии обеспечить надлежащий уровень защиты.



Боковая подушка безопасности

При боковом ударе боковая подушка безопасности защищает тело в области груди и таза.

Доступность боковой подушки безопасности в задней части салона зависит от экспортного исполнения.

При боковом ударе боковые подушки безопасности в задней части салона защищают тела пассажиров, сидящих по краям заднего сиденья, в боковых областях груди и таза.

Головная НПБ

При боковом ударе головная подушка безопасности защищает голову.

Центральная подушка безопасности

Доступность центральной подушки безопасности зависит от экспортного исполнения.

Центральная подушка безопасности дополнительно защищает область головы от возможного столкновения водителя с передним пассажиром при боковом ударе.

Защитное действие

Общие положения

Подушки безопасности срабатывают не при любых факторах ДТП. Например, они не срабатывают при незначительных авариях.

Указания по оптимальному защитному действию подушек безопасности

ОСТОРОЖНО

При неправильном положении сидений, неправильно надетых ремнях безопасности или нарушении зоны раскрытия система надувных подушек безопасности не может обеспечить предусмотренную защиту и способна стать причиной дополнительных травм при срабатывании. Существует опасность травмирования и опасность для жизни. Соблюдайте указания по оптимальному защитному действию системы подушек безопасности.

Для оптимального защитного действия системы надувных подушек безопасности учитывайте следующее:

- Не прислоняйтесь к надувным подушкам безопасности.
- Пристегивайте ремни безопасности правильно.
- Всегда берите рулевое колесо за обод. Держите руки в положении 3 и 9 часов, для того чтобы максимально снизить риск повреждения рук при срабатывании подушки безопасности.
- Отрегулируйте сиденье и рулевое колесо таким образом, чтобы рулевое колесо можно было перехватывать по диагонали. Выбирайте настройки так, чтобы при перехватывании плечо было прижато к спинке сиденья и сохранялось максимально возможное расстояние от верхней части тела до руля.
- Следите за тем, чтобы передний пассажир сидел надлежащим образом, не упираясь ногами в панель приборов.



- Следите за тем, чтобы пассажиры держали голову на достаточном расстоянии от боковой подушки безопасности.
- Между подушками безопасности и людьми не должны находиться другие люди, животные или предметы.
- Не закрывайте панель приборов и лобовое стекло на стороне пассажира, т. е. не наносите клеящуюся пленку, не натягивайте чехлы и не устанавливайте держатели для навигационных приборов, мобильных телефонов и пр.
- Запрещается оклеивать, обтягивать или любым другим способом видоизменять кожухи подушек безопасности.
- Не используйте кожух фронтальной надувной подушки безопасности на стороне переднего пассажира в качестве места для хранения вещей.
- Держите закрытыми отделения для мелких вещей в области подушек безопасности, например перчаточный ящик или центральный подлокотник.
- Не используйте на передних сиденьях чехлы и обивку, не устанавливайте на них предметы, которые в специальном порядке не разрешены для использования на сиденьях со встроенными подушками безопасности.
- Запрещается вешать на спинки сидений предметы одежды, например, куртки.
- Не изменяйте отдельные компоненты и разводку проводов. Это относится также к кожухам рулевого колеса, панели приборов и сидений.
- Не закрепляйте на рулевом колесе никакие предметы, например крепе-

ние для мобильных телефонов или декоративные элементы.

- Не демонтируйте систему надувных подушек безопасности.

В некоторых ситуациях даже при соблюдении всех указаний невозможно полностью исключить травмы в результате контакта с надувными подушками безопасности.

У чувствительных пассажиров из-за шума от активации и надувания могут возникнуть кратковременные, как правило, незначительные нарушения слуха.

Работоспособность подушек безопасности

Указания по технике безопасности

ОСТОРОЖНО

После срабатывания системы подушек безопасности ее отдельные компоненты могут быть горячими. Существует опасность травмирования. Не прикасайтесь к отдельным компонентам системы.

ОСТОРОЖНО

Неквалифицированное обращение может стать причиной выхода системы подушек безопасности из строя или ее случайного срабатывания. При неисправности возникает опасность некорректного функционирования системы подушек безопасности при аварии. Существует опасность травмирования и опасность для жизни. Для проверки и ремонта или демонтажа и утилизации системы надувных подушек безопасности обратитесь на авторизованную СТОА, другую квалифициро-



ванную СТОА или специализированную СТО.

Индикация на центральном дисплее



При включении готовности к движению на короткое время загорается сигнальная лампа системы надувных подушек безопасности на центральном дисплее, сигнализируя о функциональной готовности всей системы надувных подушек безопасности и натяжителей ремней безопасности.

Сбой в работе



- Сигнальная лампа системы надувных подушек безопасности на центральном дисплее не загорается при включении готовности к движению.
- Сигнальная лампа системы надувных подушек безопасности на центральном дисплее горит постоянно.

Возможно, система надувных подушек безопасности или натяжитель ремня безопасности не работают. Незамедлительно обратитесь на авторизованную СТОА, другую квалифицированную СТОА или специализированную СТО для проверки автомобиля.

Изменение положения передних сидений

Для сохранения точности настройки сиденья калибруйте электрические передние сиденья, когда соответствующее сообщение появляется на центральном дисплее.

Дополнительная информация:

Сиденья, см. стр. 112.

Деактивация надувной подушки безопасности переднего пассажира

Принцип действия

При использовании развернутой назад детской удерживающей системы на сиденье переднего пассажира подушку безопасности переднего пассажира можно деактивировать на центральном дисплее. Подушку безопасности переднего пассажира можно деактивировать и снова активировать. Контрольная лампа на потолке показывает состояние функции.

Государственные постановления касательно того, какое детское сиденье допустимо для определенного возраста и роста ребенка, различаются в зависимости от страны. Необходимо учитывать местные государственные предписания.

Возможность деактивации подушки безопасности переднего пассажира зависит от комплектации или экспортного исполнения.

Необходимые для работы условия

Для деактивации и активации подушки безопасности переднего пассажира должны быть выполнены следующие условия:

- Готовность к движению отключена.
- Готовность к работе включена.
- Автомобильный ключ находится в автомобиле.

Деактивация надувной подушки безопасности переднего пассажира

1. Перейдите в следующее меню: меню «Приложения»/„Все“/„Подушка пер. пассаж.“/„PASSENGER AIR BAG OFF“.
2. Проверьте состояние функции подушки безопасности переднего пассажира на основании показаний контрольной лампы на потолке и подтвердите информацию.

Надувная подушка безопасности переднего пассажира деактивирована. НБП водителя по-прежнему активна.

После снятия развернутой назад детской удерживающей системы с сиденья переднего пассажира снова включите надувную подушку безопасности переднего пассажира, чтобы она сработала в случае аварии.

Активация надувной подушки безопасности переднего пассажира

1. Перейдите в следующее меню: меню «Приложения»/„Все“/„Подушка пер. пассаж.“/„PASSENGER AIR BAG ON“.
2. Проверьте состояние функции подушки безопасности переднего пассажира на основании показаний контрольной лампы на потолке и подтвердите информацию.

Надувная подушка безопасности переднего пассажира снова активирована и может сработать в соответствующих ситуациях.

Контрольная лампа НБП переднего пассажира

Контрольная лампа надувной подушки безопасности переднего пассажира

на потолке отображает состояние функции этой подушки безопасности.

После включения режима готовности к эксплуатации контрольная лампа загорается на короткое время и показывает, активирована ли подушка безопасности.

Индикация	Функция
	Когда надувная подушка безопасности переднего пассажира активирована, контрольная лампа горит в течение примерно 1 минуты, а затем гаснет.
	Когда надувная подушка безопасности переднего пассажира деактивирована, контрольная лампа горит непрерывно.

Проверьте статус контрольной лампы на потолке перед поездкой с пассажиром на переднем сиденье и во время поездки.

Активная защита пешеходов

Принцип действия

С активной защитой пешеходов при столкновении передней части автомобиля с пешеходом приподнимается крышка капота. Сработавшая защита пешеходов создает дополнительное пространство деформации под крышкой капота для последующего удара головой.

Общие положения

Для распознавания используются датчики, расположенные за бампером.

Газонаполненные амортизаторы системы допускаются к применению



только в течение определенного периода времени. Проверьте газонаполненные амортизаторы во время технического обслуживания и при необходимости замените.

Указания по технике безопасности

ОСТОРОЖНО

При контакте с отдельными компонентами петель и замков крышки капота возможно непреднамеренное срабатывание системы. Существует опасность травмирования и повреждения имущества. Не трогайте отдельные компоненты петель и замков капота.

ОСТОРОЖНО

Изменения в конструкции защиты пешеходов могут стать причиной выхода из строя, неисправности или непреднамеренного срабатывания защиты пешеходов. Существует опасность травмирования и опасность для жизни. Не вносите изменения в конструкцию защиты пешеходов, ее отдельных компонентов и электропроводки. Не демонтируйте систему.

ОСТОРОЖНО

Неквалифицированное обращение может стать причиной выхода системы из строя или ее случайного срабатывания. При неисправности возникает опасность некорректного функционирования системы при аварии. Существует опасность травмирования и опасность для жизни. Для проверки и ремонта или демонтажа и утилизации системы обратитесь на авторизованную СТОА,

другую квалифицированную СТОА или специализированную СТО.

ОСТОРОЖНО

После срабатывания или повреждения функциональные возможности системы ограничены или больше не обеспечиваются. Существует опасность травмирования и опасность для жизни.

После срабатывания или при повреждении системы обратитесь на авторизованную СТОА, другую квалифицированную СТОА или специализированную СТО для ее проверки и замены.

УВЕДОМЛЕНИЕ

При открытии крышки капота со сработавшей системой активной защиты пешеходов возможно повреждение крышки капота или системы активной защиты пешеходов. Существует опасность повреждения имущества. Не открывайте крышку капота после отображения сообщения системы автоматической диагностики. Обратитесь на авторизованную СТОА, другую квалифицированную СТОА или специализированную СТО для проверки.

Индикация



При срабатывании активной защиты пешеходов отображаются символ и сообщение системы контроля параметров автомобиля.

Двигаясь с умеренной скоростью, немедленно направляйтесь на авторизованную СТОА, другую квалифицированную СТОА или специализированную СТО, чтобы проверить и отремонтировать систему.



Физические границы работы системы

Активная защита пешеходов срабатывает в определенном диапазоне скорости, примерно до 55 км/ч.

По соображениям безопасности в редких случаях система может срабатывать даже тогда, когда невозможно однозначно исключить столкновение с пешеходом, например, в следующих ситуациях:

- При столкновении с предметами, например с бочкой или ограничительным столбом.
- При столкновении с животным.
- При ударе камнем.
- При въезде в снежный сугроб.

Сбой в работе

При сбое в работе активной защиты пешеходов отображаются различные сообщения.



Отображаются символ и сообщение системы контроля параметров автомобиля.

Двигаясь с умеренной скоростью, немедленно направляйтесь на авторизованную СТОА, другую квалифицированную СТОА или специализированную СТО, чтобы проверить и отремонтировать систему.

Системы предупреждения о столкновении

Принцип действия

Системы интеллектуальной безопасности могут помочь предотвратить столкновение. Для этого зона вокруг

автомобиля контролируется различными датчиками.

В зависимости от комплектации доступны различные системы безопасности и предупреждения:

- Система предупреждения о наезде с функцией торможения, см. стр. 209.
- Предупреждение при выходе, см. стр. 221.
- Система слежения за разметкой, см. стр. 223.
- Система предупреждения о перестроении, см. стр. 227.
- Система предотвращения наезда сзади, см. стр. 230.

Системы интеллектуальной безопасности можно активировать или деактивировать на центральном дисплее. Некоторые функции, например моменты предупреждения, можно настраивать.

Указания по технике безопасности

ОСТОРОЖНО

Система не освобождает водителя от личной ответственности за правильную оценку дорожной ситуации. Из-за системных ограничений система не может должным образом реагировать на все дорожные ситуации без участия водителя. Существует опасность аварии, травмирования и материального ущерба. Адаптируйте манеру вождения к ситуации на дороге. Следите за ситуацией на дороге, всегда оставайтесь готовыми к рулевому управлению и торможению, в соответствующих ситуациях активно действуйте.

⚠ ОСТОРОЖНО

Индикация и предупреждения не освобождают водителя от личной ответственности. Из-за системных ограничений предостережения или реакции системы могут не выдаваться, выдаваться с задержкой, неправильно или неоправданно. Существует опасность аварии, травмирования и материального ущерба. Адаптируйте манеру вождения к ситуации на дороге. Следите за дорожной обстановкой и в соответствующих ситуациях действуйте незамедлительно

Датчики

Системы интеллектуальной безопасности в зависимости от комплектации управляются следующими датчиками.

- Камера за лобовым стеклом.
- Передний радарный датчик.
- Радарные датчики сбоку, сзади.

Дополнительная информация:

Датчики автомобиля, см. стр. 42.

Включение/выключение/настройка систем интеллектуальной безопасности

1. Для активации, деактивации или настройки интеллектуальных систем безопасности перейдите в следующее меню: меню «Приложения»/„Автомобиль“/„Настройки вождения“/„Система пом. водителю“/„Безопасность и предупреждения“.
2. Выберите нужные настройки.

В зависимости от экспортного исполнения некоторые системы интеллектуальной безопасности активируются авто-

матически каждый раз после начала движения.

Сброс настроек

Настройки систем предупреждения о столкновении можно сбросить до состояния при поставке автомобиля.

Перейдите в следующее меню: меню «Приложения»/„Автомобиль“/„Настройки вождения“/„Система пом. водителю“/„Безопасность и предупреждения“/„Сбросить“.

Физические границы работы системы**Указание по технике безопасности****⚠ ОСТОРОЖНО**

Из-за системных ограничений система может не реагировать, реагировать слишком поздно, неправильно или необоснованно. Существует опасность аварии, травмирования и материального ущерба. Соблюдайте указания по физическим границам работы системы и при необходимости активно вмешивайтесь.

Возможности распознавания

Возможности распознавания системами интеллектуальной безопасности ограничены.

Система учитывает только объекты, которые находятся в зоне распознавания установленных датчиков и распознаются системой.

В зависимости от комплектации область также контролируется камерами или радарными датчиками. Поэтому реакции



системы могут быть ошибочными или запаздывать.

Системные ограничения датчиков

Системы интеллектуальной безопасности могут работать с ограничениями из-за определенных системных ограничений датчиков.

Дополнительная информация:

Датчики автомобиля, см. стр. 42.

Система предупреждения о наезде с функцией торможения

Принцип действия

Система предупреждения о наезде с функцией торможения может помочь избежать ДТП в определенной зоне скоростей. Для этого зона вокруг автомобиля контролируется различными датчиками.

Если авария неизбежна, система может уменьшить тяжесть ее последствий. Система предупреждает о возможной опасности столкновения и при необходимости самостоятельно тормозит. Автоматическое воздействие на тормозной механизм можно прервать вручную, например активным движением рулевого колеса.

Предупреждение о лобовом столкновении в зависимости от комплектации включает в себя следующие функции:

- Функция предупреждения в ситуациях наезда, см. стр. 213.
- Функция предупреждения при встречном движении, см. стр. 214.
- Функция предупреждения при сворачивании со встречным движением, см. стр. 215.

- Функция предупреждения о присутствии людей, см. стр. 216.
- Функция предупреждения на перекрестках, см. стр. 218.
- Система объезда препятствий, см. стр. 219.

Предупреждение о лобовом столкновении можно активировать или деактивировать на центральном дисплее. Дополнительно можно настроить момент предупреждения. В соответствии с распознанной опасностью столкновения на центральном дисплее отображаются различные контрольные и сигнальные лампы.

Указания по технике безопасности

ОСТОРОЖНО

Система не освобождает водителя от личной ответственности за правильную оценку дорожной ситуации. Из-за системных ограничений система не может должным образом реагировать на все дорожные ситуации без участия водителя. Существует опасность аварии, травмирования и материального ущерба. Адаптируйте манеру вождения к ситуации на дороге. Следите за ситуацией на дороге, всегда оставайтесь готовыми к рулевому управлению и торможению, в соответствующих ситуациях активно действуйте.

ОСТОРОЖНО

Индикация и предупреждения не освобождают водителя от личной ответственности. Из-за системных ограничений предостережения или реакции системы могут не выдаваться, выдаваться с задержкой, неправильно или неоправданно. Существует опасность



аварии, травмирования и материального ущерба. Адаптируйте манеру вождения к ситуации на дороге. Следите за дорожной обстановкой и в соответствующих ситуациях действуйте незамедлительно

Датчики

Функция предупреждения о лобовом столкновении в зависимости от комплектации контролируется следующими датчиками.

- Камера за лобовым стеклом.
- Передний радарный датчик.

Дополнительная информация:

Датчики автомобиля, см. стр. 42.

Диапазон скорости

Начиная со скорости примерно 5 км/ч предупреждение о лобовом столкновении сигнализирует о возможной опасности столкновения.

При скорости выше примерно 250 км/ч система временно деактивируется.

Некоторые функции активируются раньше.

Если скорость снова опускается ниже этого значения, система активируется.

Включение/выключение предупреждения о лобовом столкновении

Автоматическая активация системы

В некоторых экспортных исполнениях предупреждение о лобовом столкновении автоматически включается каждый раз после трогания с места.

Активация системы вручную

Предупреждение о лобовом столкновении активируется при настройке момента предупреждения.

Дополнительная информация:

Настройте момент предупреждения о лобовом столкновении, см. стр. 210.

Деактивация системы вручную

Для деактивации предупреждения о лобовом столкновении вручную в зависимости от экспортного исполнения необходимо значительно снизить скорость или остановить автомобиль. Предупреждение о лобовом столкновении деактивируется на центральном дисплее.

При необходимости следует последовательно подтвердить деактивацию на центральном дисплее.

Перейдите в следующее меню: меню «Приложения»/„Автомобиль“/„Настройки вождения“/„Система пом. водителю“/„Безопасность и предупреждения“/„Предупреждения о лобовом столкновении“/„Выключено“.

Настройка момента предупреждения о лобовом столкновении

Можно настроить момент предупреждения, начиная с которого должно выдаваться предупреждение о лобовом столкновении.



1. Перейдите в следующее меню: меню «Приложения»/„Автомобиль“/„Настройки вождения“/„Система пом. водителю“/„Безопасность и предупреждения“/„Предупреждения о лобовом столкновении“.
2. Выберите нужную настройку.



Чем выше установленный уровень чувствительности момента предупреждения, тем больше предупреждений будет отображаться. Поэтому система может выдавать большее количество преждевременных или необоснованных предупреждений и реакций.

Индикаторы на центральном дисплее

На центральном дисплее и, в зависимости от комплектации, на проекционном дисплее отображаются различные контрольные и сигнальные лампы предупреждения о лобовом столкновении:

Символ	Значение
	В зависимости от комплектации и экспортного исполнения: Распознано ограничение функциональности, например, из-за системных ограничений камер, или система отказала. Продолжение движения возможно. При необходимости соблюдайте указания из сообщений системы контроля параметров автомобиля.
	В зависимости от комплектации и экспортного исполнения: Система деактивирована.
	Опасность столкновения с человеком, например пешеходом.

Символ	Значение
	Опасность столкновения, например, с автомобилем, движущимся в попутном направлении или навстречу.
	Опасность столкновения, например с автомобилем, движущимся в поперечном направлении справа.
	Опасность столкновения, например с автомобилем, движущимся в поперечном направлении слева.
	Общая опасность столкновения.

Отображение контрольных и сигнальных ламп может варьироваться, так как при необходимости система распознает несколько объектов.

Функция предупреждения

У предупреждения о лобовом столкновении несколько уровней предупреждения в зависимости от той или иной опасной ситуации.

При предварительном предупреждении загорается красная сигнальная лампа. При экстренном предупреждении сигнальная лампа мигает красным цветом и дополнительно раздается звуковой сигнал.

При предостережении системой немедленно берите управление на себя согласно ситуации.

- Красная сигнальная лампа горит: Обнаружена опасная ситуация. Необходимо повышенное внимание.
- Красная сигнальная лампа мигает:



Существует опасность столкновения. Немедленно примите управление на себя.

- Раздается предупреждающий звуковой сигнал:

Существует опасность столкновения. Немедленно примите управление на себя.

- Автоматическое воздействие на тормозной механизм:

В зависимости от оснащения и ситуации система при предстоящем столкновении дополнительно может оказывать автоматическое воздействие на тормозной механизм и, при необходимости, автоматически тормозить вплоть до полной остановки.

При быстром и сильном нажатии педали тормоза используется максимальная тормозная сила автомобиля.

Автоматическое воздействие на тормозной механизм

При опасности столкновения предупреждение о лобовом столкновении при необходимости помогает функцией автоматического воздействия на тормозной механизм.

При низкой скорости автомобиль может быть заторможен до неподвижного состояния.

Воздействие на тормозной механизм прерывается резким нажатием педали акселератора, отпусканием педали тормоза или активным движением рулевого колеса.

В зависимости от оснащения и ситуации воздействие на тормозной механизм происходит на скорости прикл. до 250 км/ч.

На скорости свыше 210 км/ч происходит короткое воздействие на тормозной механизм.

Физические границы работы системы

Указание по технике безопасности

ОСТОРОЖНО

Из-за системных ограничений система может не реагировать, реагировать слишком поздно, неправильно или необоснованно. Существует опасность аварии, травмирования и материального ущерба. Соблюдайте указания по физическим границам работы системы и при необходимости активно вмешивайтесь.

Возможности распознавания

Возможности распознавания предупреждения о лобовом столкновении ограничены.

Система учитывает только объекты, которые находятся в зоне распознавания установленных датчиков и распознаются системой.

В зависимости от комплектации область также контролируется камерами или радарными датчиками. Поэтому реакции системы могут быть ошибочными или запаздывать.

Системные ограничения датчиков

Предупреждение о лобовом столкновении может работать с ограничениями из-за определенных системных ограничений датчиков.

Дополнительная информация:

Датчики автомобиля, см. стр. 42.

Функциональные ограничения

Предупреждение о лобовом столкновении может быть ограничено, например, в следующих ситуациях:



- На узких поворотах.
- При ограничении системы управления устойчивостью движения.
- До 10 секунд после включения готовности к движению с помощью выключателя Старт/Стоп.

Кроме того, не используйте систему предупреждения о лобовом столкновении при пуске двигателя с буксира или буксировке.

Функция предупреждения в случае наезда

Принцип действия

Функция предупреждения в ситуациях наезда предупреждает о возможной опасности столкновения посредством сигнальной лампы на центральном дисплее и при необходимости тормозит автоматически. Автоматическое воздействие на тормозной механизм можно прервать вручную, например активным движением рулевого колеса.

Если авария неизбежна, система помогает уменьшить скорость столкновения.

Время появления предупреждений может отличаться в зависимости от текущей дорожной ситуации.

Собственные динамические свойства учитываются в реакциях системы. При распознающей активной манере вождения предупреждения и воздействия на тормозной механизм инициируются менее часто.

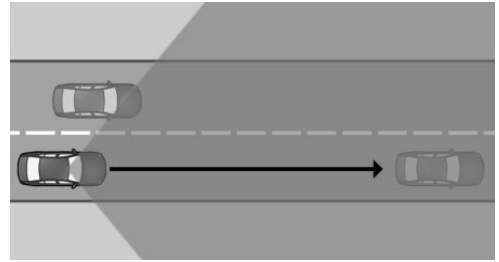

Датчики регистрируют дорожную ситуацию в зоне распознавания.

Указания по технике безопасности



Соблюдайте указания по технике безопасности из главы «Предупреждение о лобовом столкновении».

Диапазон скорости

Функция предупреждения в ситуациях наезда активна при собственной скорости автомобиля примерно свыше 5 км/ч.

Индикаторы на центральном дисплее

При распознавании угрозы столкновения с автомобилем на центральном дисплее и, в зависимости от комплектации, на проекционном дисплее отображается сигнальная лампа.

Символ	Значение
	Предупреждение о столкновении с распознанным автомобилем.
	Общая опасность столкновения.

Функция предупреждения

Функция предупреждения в ситуациях наезда имеет несколько уровней в зависимости от конкретной опасной си-



туации. Система просит водителя вмешаться в управление.

Дополнительная информация:

Предупреждение о лобовом столкновении, см. стр. 209.

Физические границы работы системы

Общие положения

Учитывайте пределы системы, указанные в главе «Предупреждение о лобовом столкновении».

Зона распознавания

Функция предупреждения в ситуациях наезда может не распознавать или распознавать с задержкой, например, следующие объекты в области обнаружения датчиков.

- Медленно движущийся впереди автомобиль, на который совершается наезд сзади с высокой скоростью.
- Внезапно перестраивающиеся на вашу полосу или сильно тормозящие автомобили.
- Автомобили с нестандартной задней частью.

Функция предупреждения при встречном транспорте

Принцип действия

Функция предупреждения при встречном транспорте предупреждает о возможной опасности столкновения с встречными автомобилями посредством сигнальной лампы на центральном дисплее и при необходимости тормозит автоматически. Автоматическое воздействие на тормозной механизм

можно прервать вручную, например активным движением рулевого колеса.

Если авария неизбежна, система помогает уменьшить скорость столкновения.

Время появления предупреждений может отличаться в зависимости от текущей дорожной ситуации.

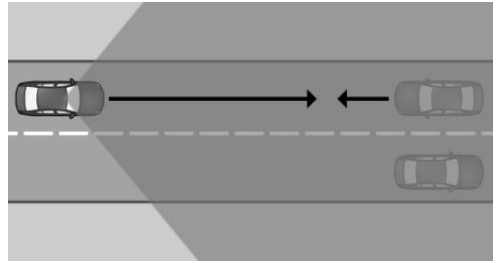

Датчики регистрируют дорожную ситуацию в зоне распознавания.

Указания по технике безопасности

Соблюдайте указания по технике безопасности из главы «Предупреждение о лобовом столкновении».



Диапазон скорости

Функция предупреждения о встречном движении активна при собственной скорости автомобиля примерно свыше 5 км/ч.

Индикаторы на центральном дисплее

При распознавании угрозы столкновения с автомобилем на центральном дисплее и, в зависимости от комплектации, на проекционном дисплее отображается сигнальная лампа.



Символ	Значение
	Предупреждение о встречном транспорте при распознанном автомобиле.
	Общая опасность столкновения.

Функция предупреждения

У предупреждения о встречном движении имеется несколько уровней в зависимости от конкретной опасной ситуации. Система просит водителя вмешаться в управление.

При опасности столкновения срабатывает воздействие на тормозной механизм.

Дополнительная информация:

Предупреждение о лобовом столкновении, см. стр. 209.

Физические границы работы системы

Общие положения

Учитывайте пределы системы, указанные в главе «Предупреждение о лобовом столкновении».

Зона распознавания

Функция предупреждения о встречном движении может не распознавать, например, следующие объекты в области обнаружения датчиков.

- Встречные автомобили с очень высокой скоростью.
- Автомобили с необычным видом спиди.

Функция предупреждения при сворачивании со встречным движением

Принцип действия

Функция предупреждения при поворотах с встречным движением предупреждает о возможной опасности столкновения с встречными автомобилями посредством сигнальной лампы на центральном дисплее и при необходимости тормозит автоматически. Автоматическое воздействие на тормозной механизм можно прервать вручную, например активным движением рулевого колеса.

Если авария неизбежна, система помогает уменьшить скорость столкновения.

Время появления предупреждений может отличаться в зависимости от текущей дорожной ситуации.

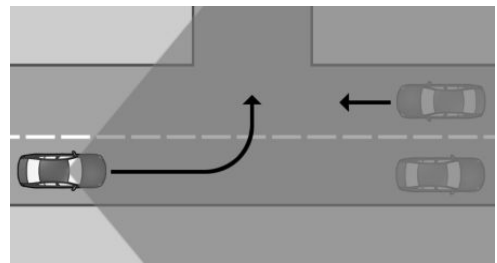

Датчики регистрируют дорожную ситуацию в зоне распознавания.

Указания по технике безопасности

Соблюдайте указания по технике безопасности из главы «Предупреждение о лобовом столкновении».





Диапазон скорости

Функция предупреждения при поворотах активна при собственной скорости автомобиля примерно свыше 5 км/ч.

Система реагирует при собственной скорости автомобиля примерно ниже 25 км/ч.

Индикаторы на центральном дисплее

При распознавании угрозы столкновения с автомобилем на центральном дисплее и, в зависимости от комплектации, на проекционном дисплее отображается сигнальная лампа.

Символ	Значение
	Предупреждение о встречном транспорте при распознанном автомобиле.
	Общая опасность столкновения.



Функция предупреждения

Функция предупреждения при поворотах с встречным движением выдает предупреждения на различных уровнях в зависимости от конкретной опасной ситуации. Система просит водителя вмешаться в управление.

Дополнительная информация:

Предупреждение о лобовом столкновении, см. стр. 209.

Физические границы работы системы

Общие положения

Учитывайте пределы системы, указанные в главе «Предупреждение о лобовом столкновении».

Зона распознавания

Для функции предупреждения при поворотах с встречным движением может не распознавать, например, следующие объекты в области обнаружения датчиков.

- Встречные автомобили с очень высокой скоростью.
- Автомобили, закрытые другими автомобилями.
- Автомобили с необычным видом спидометра.

Функция предупреждения при появлении пешеходов

Принцип действия

Функция предупреждения о пешеходах и велосипедистах предупреждает о возможной опасности столкновения с пешеходами и велосипедистами посредством сигнальной лампы на центральном дисплее и при необходимости тормозит автоматически. Автоматическое воздействие на тормозной механизм можно прервать вручную, например активным движением рулевого колеса.

Система предупреждает о скорости, типичной для городов или иных населенных пунктов.

Если авария неизбежна, система помогает уменьшить скорость столкновения.

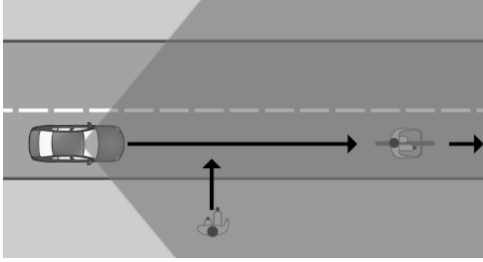

Датчики регистрируют дорожную ситуацию в зоне распознавания на прямом участке.

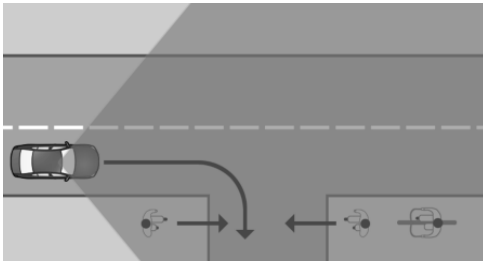

Кроме того, датчики регистрируют дорожную ситуацию в области распознавания при повороте.

Указания по технике безопасности

Соблюдайте указания по технике безопасности из главы «Предупреждение о лобовом столкновении».



Диапазон скорости

Функция предупреждения для пешеходов активна при собственной скорости автомобиля примерно свыше 5 км/ч.

В зависимости от комплектации система реагирует при собственной скорости автомобиля примерно ниже 80 км/ч.

Индикаторы на центральном дисплее

При распознавании угрозы столкновения с пешеходом или велосипедистом на центральном дисплее и, в зависимости от комплектации, на проекционном дисплее отображается сигнальная лампа.

Символ	Значение
	Опасность столкновения с человеком, например пешеходом.
	Общая опасность столкновения.

Функция предупреждения

У предупреждения при появлении пешеходов имеется несколько уровней в зависимости от конкретной опасной ситуации. Система просит водителя вмешаться в управление.

Дополнительная информация:

Предупреждение о лобовом столкновении, см. стр. 209.

Физические границы работы системы

Общие положения

Учитывайте пределы системы, указанные в главе «Предупреждение о лобовом столкновении».



Зона распознавания

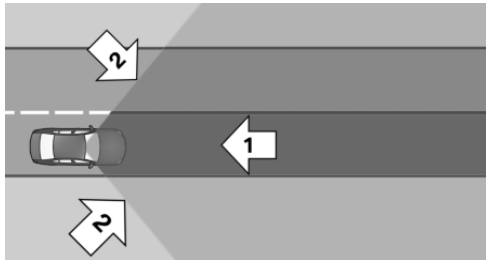

Для функции предупреждения при появлении пешеходов область обнаружения датчиков состоит из следующих частей.

- Из центральной области непосредственно перед автомобилем, стрелка 1.
- Из расширенной области справа и слева от центральной области, стрелки 2.

Могут быть не обнаружены следующие объекты, например:

- Частично закрытые пешеходы или велосипедисты.
- Пешеходы, которые не распознаются как пешеходы из-за своего контура или положения тела.
- Пешеходы, рост которых слишком мал для распознавания датчиками.

Функция предупреждения на перекрестках

Принцип действия

Функция предупреждения на перекрестках предупреждает о возможной опасности бокового столкновения посредством сигнальной лампы на центральном дисплее и при необходимости тормозит автоматически. Автоматическое воздействие на тормозной механизм можно

превратить в ручную, например активным движением рулевого колеса.

Система предупреждает на перекрестках и примыканиях о скорости, типичной для городов или иных населенных пунктов.

Если авария неизбежна, система помогает уменьшить скорость столкновения.

Время появления предупреждений может отличаться в зависимости от текущей дорожной ситуации.

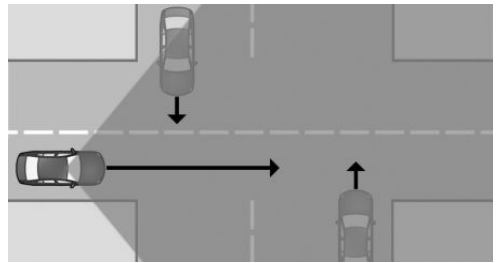

Датчики регистрируют дорожную ситуацию в зоне распознавания.

Система может распознавать автомобили, движущиеся в поперечном направлении, если они попадают в зону распознавания датчиков.

Указания по технике безопасности

Соблюдайте указания по технике безопасности из главы «Предупреждение о лобовом столкновении».

Диапазон скорости



Функция предупреждения на перекрестках активна при собственной скорости автомобиля примерно свыше 5 км/ч.

Система реагирует на движущиеся в поперечном направлении автомобили, если собственная скорость ниже около 80 км/ч.



Индикаторы на центральном дисплее

При распознавании угрозы столкновения с автомобилем на центральном дисплее и, в зависимости от комплектации, на проекционном дисплее отображается сигнальная лампа.

Символ	Значение
	Опасность столкновения с автомобилем, идущим в поперечном направлении справа.
	Опасность столкновения с автомобилем, идущим в поперечном направлении слева.
	Общая опасность столкновения.

Функция предупреждения

Функция предупреждения на перекрестках имеет несколько уровней в зависимости от конкретной опасной ситуации. Система просит водителя вмешаться в управление.

Дополнительная информация:

Предупреждение о лобовом столкновении, см. стр. 209.

Физические границы работы системы

Общие положения

Учитывайте пределы системы, указанные в главе «Предупреждение о лобовом столкновении».

Зона распознавания

Функция предупреждения на перекрестках может не распознавать, например, следующие объекты в области обнаружения датчиков.

- Движущиеся в поперечном направлении автомобили, если они скрыты, например, зданиями.
- Автомобили с необычным видом сбоку.
- Автомобили в крайне динамичных дорожных ситуациях.

Система объезда препятствий

Принцип действия

Система объезда препятствий поддерживает водителя в определенных ситуациях при объезде, например при внезапном появлении препятствий или пешеходов. Система помогает водителю, если есть возможность бокового объезда.

Распознанное свободное пространство используется для объезда, а выполняемый водителем маневр поддерживается с учетом требований безопасности.

Система предупреждает о возможной опасности столкновения посредством различных сигнальных ламп на центральном дисплее.

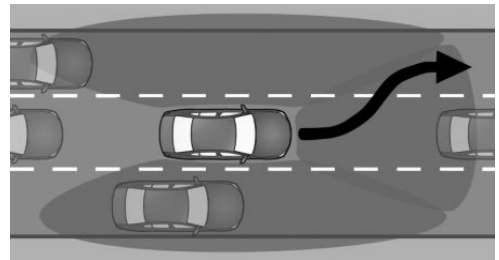

Датчики контролируют и распознают свободное пространство перед автомобилем. В зависимости от комплектации также контролируются области рядом с автомобилем.



Указания по технике безопасности

Соблюдайте указания по технике безопасности из главы «Предупреждение о лобовом столкновении».

Необходимые для работы условия

Для системы объезда препятствий действуют следующие условия:



- Предупреждение о лобовом столкновении активно.
- Датчики распознают достаточное свободное пространство вокруг автомобиля.

Диапазон скорости

Система объезда препятствий поддерживает водителя в диапазоне скорости примерно от 30 км/ч до 160 км/ч.

Индикаторы на центральном дисплее

При распознавании угрозы столкновения с автомобилем или человеком, например пешеходом, на центральном дисплее и, в зависимости от комплектации, на проекционном дисплее отображается сигнальная лампа.

Символ	Значение
	Предостережение при обнаружении автомобиля.
	Опасность столкновения с пешеходом.
	Опасность столкновения с неизвестным препятствием.



Предостережение при обнаружении автомобиля.



Опасность столкновения с пешеходом.



Опасность столкновения с неизвестным препятствием.

Функция предупреждения с функцией помощи объезда

Если автомобиль приближается к другому объекту с высокой дифференциальной скоростью, то при непосредственной опасности столкновения отображается предостережение.

Предостережение требует вмешательства водителя.

При опасности столкновения система помогает водителю совершить объезд. Сообщение на центральном дисплее и, в зависимости от комплектации, на проекционном дисплее сигнализирует о функции помощи при объезде.

Физические границы работы системы

Общие положения

Учитывайте пределы системы, указанные в главе «Предупреждение о лобовом столкновении».

Зона распознавания

Система объезда препятствий может не распознавать, например, следующие объекты в области обнаружения датчиков.

- Медленно движущийся впереди автомобиль, на который совершается наезд сзади с высокой скоростью.
- Внезапно перестраивающиеся на вашу полосу или сильно тормозящие автомобили.
- Автомобили с нестандартной задней частью.
- Движущиеся впереди двухколесные транспортные средства.
- Частично закрытые пешеходы или велосипедисты.



- Пешеходы, которые не распознаются как пешеходы из-за своего контура или положения тела.
- Пешеходы, рост которых слишком мал для распознавания датчиками.

Предупреждение при выходе

Принцип действия

Предупреждение при выходе помогает избежать аварий.

После посадки в автомобиль или парковки система в течение определенного времени контролирует пространство вокруг автомобиля. Таким образом, система может предупредить пассажиров, если при открывании дверей распознается опасность столкновения с приближающимися объектами.

О возможной опасности столкновения сообщается посредством различных предупреждений, например миганием в наружном зеркале и звуковым сигналом.

Сигнальная лампа в наружном зеркале выдает предупреждения с несколькими уровнями приоритетности.

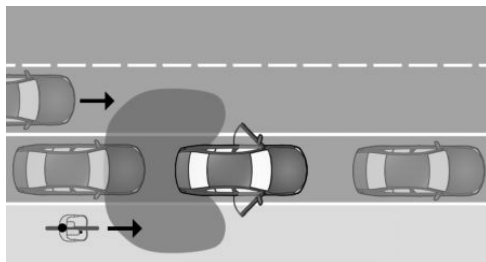

Датчики контролируют зону за автомобилем.

Предупреждение при выходе можно активировать или деактивировать на цен-

тральном дисплее. Дополнительно можно настроить функцию предупреждения.

Указания по технике безопасности

Соблюдайте указания по технике безопасности из главы «Системы предупреждения о столкновении».

Датчики

Предупреждение при выходе активируется с помощью задних боковых радарных датчиков.

Включение/выключение предупреждения при выходе

Автоматическая активация системы

Предупреждение при выходе автоматически активируется после начала поездки, если функция была активирована при последнем окончании поездки.

Деактивация системы вручную

Чтобы деактивировать предупреждение при выходе, перейдите в следующее меню: меню «Приложения»/„Автомобиль“/„Настройки вождения“/„Система пом. водителю“/„Безопасность и предупреждения“/„Предупреждения при выходе“/„Выключено“.

Настройка функции предупреждения при выходе

1. Чтобы настроить функцию предупреждения при выходе, перейдите в следующее меню: меню «Приложения»/„Автомобиль“/„Настройки вождения“/„Система пом. водителю“/„Безопасность и



предупреждения“/„Предупреждения при выходе“.

2. Выберите нужную настройку.

Включение/выключение предупреждающего звукового сигнала

Чтобы включить или выключить предупреждение при выходе, перейдите в следующее меню: меню «Положения»/„Автомобиль“/„Настройки вождения“/„Система пом. водителю“/„Безопасность и предупреждения“/„Предупреждения при выходе“/„Сигнал при опасности“.

Индикация

Сигнальная лампа в наружном зеркале

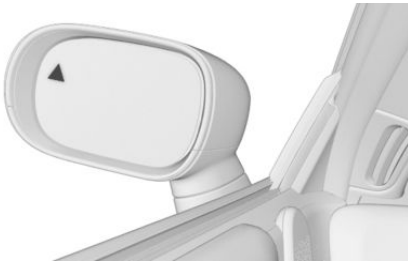

Сигнальная лампа в наружном зеркале предупреждает о возможном столкновении с распознанным автомобилем.

Рассеянное освещение

В зависимости от оснащения предупреждения также отображаются при помощи рассеянного освещения в салоне.

Функция предупреждения

Предварительное предупреждение

В случае предварительного предупреждения при выходе загорается сигнальная лампа в наружном зеркале. В зависимости от комплектации дополнительно мигает рассеянное освещение.

В зоне открывания дверей обнаружен объект. Необходимо повышенное внимание.

Экстренное предупреждение

В случае экстренного предупреждения при выходе мигает сигнальная лампа в наружном зеркале и, в зависимости от комплектации, активируется рассеянное освещение. Дополнительно раздается звуковой сигнал.

При откидывании дверей существует опасность столкновения.

Физические границы работы системы

Общие положения

Учитывайте пределы системы, указанные в главе «Системы предупреждения о столкновении».

Зона распознавания

Предупреждение при выходе может не распознавать, например, следующие объекты в области обнаружения датчиков.

- Полностью или частично закрытые объекты.
- Неподвижные или медленно движущиеся объекты.
- Пешеходы.



Функциональные ограничения

Предупреждение при выходе может быть ограничено, например, в следующих ситуациях:

- Слишком высокая или слишком низкая скорость приближающегося автомобиля.
- На поворотах.
- Полностью или частично закрытые объекты.

Система слежения за разметкой с активным возвратом

Принцип действия

Система слежения за разметкой с активным возвратом выдает предупреждение, если автомобиль намеревается покинуть дорожное полотно или полосу движения. При необходимости автоматическое подруливание помогает удерживать автомобиль в полосе движения.

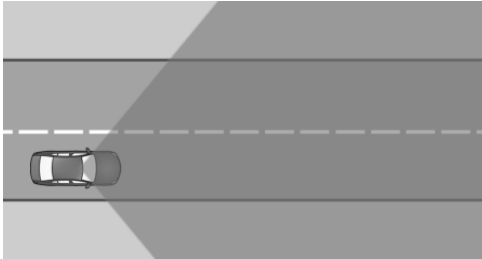

Датчики регистрируют дорожную ситуацию в зоне распознавания.

Систему слежения за разметкой можно активировать, деактивировать и настроить на центральном дисплее.

Различные системные функции предупреждения помогают водителю удерживать автомобиль в полосе движения.

Если перед съездом с полосы движения включен соответствующий указатель поворота, предупреждения не отображаются.

Указания по технике безопасности

ОСТОРОЖНО

Система не освобождает водителя от личной ответственности за оценку состояния дороги и дорожной ситуации. Существует опасность аварии, травмирования и материального ущерба. Адаптируйте манеру вождения к ситуации на дороге. Следите за дорожной обстановкой и в соответствующих ситуациях действуйте незамедлительно. При предупреждении не нужно без необходимости сильно поворачивать руль.

ОСТОРОЖНО

Индикация и предупреждения не освобождают водителя от личной ответственности. Из-за системных ограничений предостережения или реакции системы могут не выдаваться, выдаваться с задержкой, неправильно или неоправданно. Существует опасность аварии, травмирования и материального ущерба. Адаптируйте манеру вождения к ситуации на дороге. Следите за дорожной обстановкой и в соответствующих ситуациях действуйте незамедлительно.

Необходимое для работы условие

Чтобы система слежения за разметкой была активна, камера должна распознавать ограничение полосы движения.



Диапазон скорости

Система слежения за разметкой активируется начиная с минимальной скорости. Минимальная скорость зависит от конкретной страны и отображается на центральном дисплее.

Датчики

Система слежения за разметкой в зависимости от комплектации контролируется следующими датчиками.

- Камера за лобовым стеклом.
- Передний радарный датчик.

Активация/деактивация системы слежения за разметкой

Автоматическая активация системы

В некоторых экспортных исполнениях система слежения за разметкой автоматически включается каждый раз после трогания с места.

Активация системы вручную

Система слежения за разметкой активируется выбранной настройкой предупреждения.

Дополнительная информация:

Настройка системы слежения за разметкой, см. стр. 224.

Деактивация системы вручную

В зависимости от комплектации и экспортного исполнения, отключение системы слежения за разметкой может быть необходимо последовательно подтвердить на центральном дисплее.

Перейдите в следующее меню: меню «Приложения»/„Автомобиль“/„Настройки вождения“/„Система пом. водителю“/„Безопасность и

предупреждения“/„Предупреждение о сходе с полосы“/„Выключено“.

Настройка системы слежения за разметкой

В меню системы слежения за разметкой можно настроить условия дорожной ситуации, при которых должно выдаваться предупреждение.

1. Перейдите в следующее меню: меню «Приложения»/„Автомобиль“/„Настройки вождения“/„Система пом. водителю“/„Безопасность и предупреждения“/„Предупреждение о сходе с полосы“.
2. Выберите нужную настройку.

- „Расширенно“

Если система распознает, что автомобиль намеревается покинуть полосу движения или переехать дорожную разметку, выдается предупреждение. Система выполняет подруливание.

- „В опасных ситуациях“

Если выход за пределы полосы движения распознается как непреднамеренное или датчики распознают встречный автомобиль, то при пересечении дорожной разметки выдается предупреждение. Выполняется подруливание.

Если система распознает, что автомобиль может непреднамеренно покинуть полосу движения или пересечь дорожную разметку, при сплошной разметке дорожного полотна в зависимости от экспортного исполнения может выдаваться предупреждение. Выполняется подруливание.

Настройка интенсивности вибрации руля

1. Чтобы настроить силу вибрации рулевого колеса, перейдите в следующее меню: меню «Приложения»/„Автомобиль“/„Настройки вождения“/„Система пом. водителю“/„Оповещающие сигналы на руле“/„Интенсивность вибрации“.
2. Выберите нужную настройку.

Настройка принимается для всех систем предупреждения о столкновении.

В зависимости от экспортного исполнения: активация/деактивация подруливания

В зависимости от экспортного исполнения можно активировать или деактивировать подруливание системы слежения за разметкой.

Перейдите в следующее меню: меню «Приложения»/„Автомобиль“/„Настройки вождения“/„Система пом. водителю“/„Безопасность и предупреждения“/„Предупреждение о сходе с полосы“/„Подруливание“.

В некоторых экспортных вариантах исполнения подруливание автоматически включается каждый раз после трогания с места.

Индикаторы на центральном дисплее

В зависимости от комплектации и экспортного исполнения, на центральном дисплее отображаются различные предупреждения системы слежения за разметкой.

Символ	Значение
	Контрольная лампа мигает зеленым: система выдает активное предупреждение. При необходимости система выполняет подруливание.
	Горит желтая сигнальная лампа: распознано ограничение функциональности, например из-за малой высоты солнца над горизонтом, или система отказала. Продолжение движения возможно. При необходимости соблюдайте указания из сообщений системы контроля параметров автомобиля.
	Сигнальная лампа мигает желтым: выдается активное предупреждение. Система не выполняет подруливание.
	Сигнальная лампа горит серым: система выключена или автоматически деактивирована, например из-за активации режима DSC OFF.
или 	
	Сигнальная лампа мигает серым: выдается активное предупреждение. Система не выполняет подруливание.

В зависимости от комплектации и экспортного исполнения информация из системы отображается в Assisted View на центральном дисплее.

Дополнительная информация:
Assisted View, см. стр. 179.



Функция предупреждения

Общие положения

В зависимости от ситуации и скорости срабатывают различные функции предупреждения системы слежения за разметкой:

- Контрольные и сигнальные лампы на центральном дисплее.
- Вибрация рулевого колеса.
- Подруливание.
- Предупреждающий сигнал.

Вибрация рулевого колеса

При съезде с полосы движения и распознанном ограничении полосы движения руль вибрирует в зависимости от соответствующей настройки.

Дополнительно отображается световой сигнал на центральном дисплее.

Если перед сменой полосы включается указатель поворота в соответствующем направлении, то предупреждение не выдается.

Подруливание

В зависимости от комплектации и экспортного исполнения: если при собственной скорости автомобиля примерно до 210 км/ч происходит наезд на ограничение полосы движения, система слежения за разметкой в дополнение к вибрации при необходимости реагирует посредством активного подруливания. Система помогает водителю удерживать автомобиль на полосе движения. Подруливание чувствуется на руле, и его можно в любое время изменить вручную.

При активном подруливании на центральном дисплее отображается лампочка.

Подруливание блокируется, например, в следующих ситуациях:

- При сильном ускорении или торможении.
- При включении указателя поворота.
- С включенной аварийной световой сигнализацией.
- В дорожных ситуациях с высокой динамикой движения.
- Во время регулирования устойчивости при движении системой динамического контроля устойчивости.
- Во время ограничения системы динамического контроля устойчивости.
- Непосредственно после подруливания системами транспортного средства.

Отмена предостережения

Предупреждение или активное подруливание со стороны системы слежения за разметкой прерываются, например, в следующих ситуациях.

- Автоматически спустя несколько секунд.
- При возврате на полосу.
- При сильном ускорении или торможении.
- С включенной аварийной световой сигнализацией.
- При включении указателя поворота.
- Во время регулирования устойчивости при движении системой динамического контроля устойчивости.
- Непосредственно после подруливания системами транспортного средства.
- При ручном подруливании.
- При активации другой системы помощи водителю.



- Невозможно распознать границы полосы движения.
- По достижении системных ограничений.

Звуковой предупреждающий сигнал

Предупреждающий сигнал звучит, если водитель не управляет автомобилем самостоятельно после того, как система слежения за разметкой в течение трех минут несколько раз выполняла активное подруливание.

- После второго подруливания раздается короткий предупреждающий сигнал.
- После третьего подруливания раздается более длинный предупреждающий сигнал.

Дополнительно отображается сообщение системы контроля параметров автомобиля.

Звуковой предупреждающий сигнал и сообщение системы контроля параметров автомобиля призывают точнее двигаться по полосам движения.

Продолжительный предупреждающий сигнал прерывается, когда водитель берет рулевое управление на себя.

Физические границы работы системы

Общие положения

Учитывайте пределы системы, указанные в главе «Системы предупреждения о столкновении».

Функциональные ограничения

Система слежения за разметкой может быть ограничена, например, в следующих ситуациях:

- При отсутствующих, изъезженных, плохо видимых, сходящихся или рас-

ходящихся или нечетких ограниченных полосы, как, например, в районе ремонтных работ.

- С ограничениями полос движения, покрытых снегом, льдом, грязью или водой.
- На узких поворотах или на узком дорожном полотне.
- Когда ограничения полос движения не белые.
- Когда ограничения полос движения закрыты другими объектами.
- При тесном сближении с движущимся впереди автомобилем.
- До 10 секунд после включения готовности к движению с помощью выключателя Старт/Стоп.
- Во время регулирования устойчивости при движении системой динамического контроля устойчивости.
- Во время ограничения системы динамического контроля устойчивости.

При ограниченном функционировании выдается сообщение системы контроля параметров автомобиля. В зависимости от экспортного исполнения: дополнительно горит желтая сигнальная лампа.

Система предупреждения о перестроении с активным возвратом

Принцип действия

Система предупреждения о перестроении с активным возвратом распознает, когда автомобили находятся в мертвой зоне или приближаются в соседнем ряду сзади.

При необходимости автоматическое подруливание помогает удерживать автомобиль в полосе движения.

Об опасности столкновения сигнализируют различные предупреждения, например сигнальная лампа в наружном зеркале.

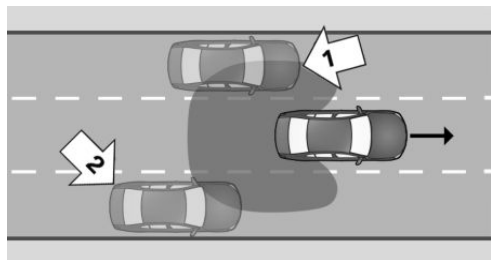

Датчики контролируют пространство позади автомобиля и рядом с ним.

Система показывает, когда автомобили находятся в мертвой зоне, стрелка 1, или приближаются в соседнем ряду сзади, стрелка 2. Сигнальная лампа в наружном зеркале загорается приглушенным светом.

Перед сменой полосы система выдает предупреждение в вышеуказанных ситуациях. Сигнальная лампа в наружном зеркале мигает, а рулевое колесо вибрирует в соответствии с настроенной интенсивностью.

Систему предупреждения о перестроении можно активировать, деактивировать и настроить на центральном дисплее.

Указания по технике безопасности

Соблюдайте указания по технике безопасности из главы «Системы предупреждения о столкновении».

Диапазон скорости

Система предупреждения о перестроении активируется начиная с минимальной скорости. Минимальная скорость зависит от конкретной страны и отоб-

ражается в меню системы предупреждения о перестроении.

При поворотах на скорости прим. до 20 км/ч руль не вибрирует.

Система временно деактивируется при скорости примерно свыше 250 км/ч.

При скорости выше примерно 250 км/ч система снова активируется.

Датчики

Система предупреждения о перестроении контролируется следующими датчиками.

- Камера за лобовым стеклом.
- Радарные датчики сбоку, сзади.

Активация/деактивация системы предупреждения о перестроении

1. Чтобы активировать или деактивировать систему предупреждения о перестроении, перейдите в следующее меню: «Приложения»/„Автомобиль“/„Настройки вождения“/„Система пом. водителю“/„Безопасность и предупреждения“/„Предупреждение о перестроении“.

2. Выберите нужную настройку.

В зависимости от комплектации и эксклюзивного исполнения система предупреждения о перестроении автоматически включается каждый раз после трогания с места.

Настройка системы предупреждения о перестроении

1. Чтобы настроить систему предупреждения о перестроении, перейдите в следующее меню: меню «Приложения»/„Автомобиль“/„Настройки вождения“/„Система пом.



водителю“/„Безопасность и предупреждения“/„Предупреждение о перестроении“.

2. Выберите нужную настройку.

В зависимости от выбранной настройки может отображаться большее или меньшее количество предупреждений. Поэтому количество преждевременных предостережений о критических ситуациях может увеличиться.

Настройка интенсивности вибрации руля

1. Чтобы настроить силу вибрации рулевого колеса, перейдите в следующее меню: меню «Приложения»/„Автомобиль“/„Настройки вождения“/„Система пом. водителю“/„Оповещающие сигналы на руле“/„Интенсивность вибрации“.

2. Выберите нужную настройку.

Настройка принимается для всех систем предупреждения о столкновении.

В зависимости от экспортного исполнения: активация/деактивация подруливания

В зависимости от экспортного исполнения можно активировать или деактивировать подруливание системы предупреждения о перестроении.

Перейдите в следующее меню: меню «Приложения»/„Автомобиль“/„Настройки вождения“/„Система пом. водителю“/„Безопасность и предупреждения“/„Предупреждение о перестроении“/„Подруливание“.

Функция предупреждения

Сигнальная лампа в наружном зеркале

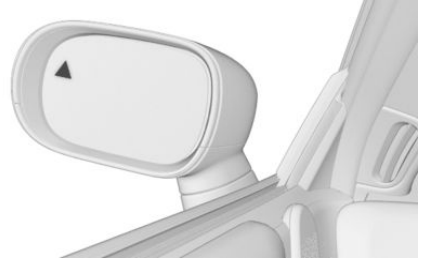

Сигнальная лампа в наружном зеркале предупреждает о возможном столкновении с распознанным автомобилем.

Предварительное предупреждение

В случае предварительного предупреждения от системы предупреждения о перестроении сигнальная лампа в наружном зеркале загорается приглушенным светом, когда автомобили находятся в мертвой зоне или приближаются сзади.

Экстренное предупреждение

При экстренном предупреждении от системы предупреждения при перестроении рулевое колесо кратковременно вибрирует. Сигнальная лампа в наружном зеркале ярко мигает.

Экстренное предупреждение выдается при выполнении следующих условий:

- В критической зоне находится другой автомобиль.
- Свой автомобиль приближается к другой полосе движения.
- В зависимости от системной настройки, если включен указатель поворота.



Предостережение прекращается, когда другой автомобиль покинул критическую зону.

Подруливание

В зависимости от экспортного исполнения: если при собственной скорости автомобиля до 210 км/ч реакция на вибрацию рулевого колеса отсутствует и произошел наезд на ограничение полосы движения, система предупреждения о перестроении при необходимости выполняет активное подруливание. При этом подруливание помогает вернуть автомобиль в полосу движения. Подруливание чувствуется на руле, и его можно в любое время изменить вручную.

Подруливание выполняется начиная с минимальной скорости. Эта минимальная скорость отображается на центральном дисплее.

Вспыхивание сигнальной лампы

Для самодиагностики системы предупреждения о перестроении сигнальная лампа в наружном зеркале кратковременно мигает при разблокировке автомобиля.

Физические границы работы системы

Общие положения

Учитывайте пределы системы, указанные в главе «Системы предупреждения о столкновении».

Функциональные ограничения

Система предупреждения о перестроении может быть ограничена, например, в следующих ситуациях:

- Скорость приближающегося автомобиля намного выше собственной скорости.
- На узких поворотах или на узком дорожном полотне.
- Бампер грязный, обледелен или закрыт, например, наклейками.

В зависимости от экспортного исполнения подруливание может быть ограничено, например, в следующих ситуациях:

- При отсутствующих, изъезженных, плохо видимых, сходящихся или расходящихся или нечетких ограничениях полосы, как, например, в районе ремонтных работ.
- С ограничениями полос движения, покрытых снегом, льдом, грязью или водой.
- Когда ограничения полос движения не белые.
- Когда ограничения полос движения закрыты другими объектами.
- При тесном сближении с движущимся впереди автомобилем.
- При отрицательном влиянии на камеру.
- До 10 секунд после включения готовности к движению с помощью выключателя Старт/Стоп.

При ограниченном функционировании выдается сообщение системы контроля параметров автомобиля. В зависимости от экспортного исполнения: дополнительно горит желтая сигнальная лампа.

Система предотвращения наезда сзади

Принцип действия

В зависимости от комплектации и экспортного исполнения система предот-



вращения наезда сзади реагирует на автомобили, которые приближаются сзади. Если распознается автомобиль, приближающийся с соответствующей скоростью, в зависимости от экспортного исполнения включается аварийная световая сигнализация и при необходимости срабатывает функция PreCrash.

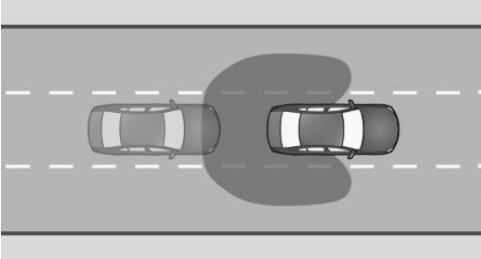

Датчики контролируют пространство позади автомобиля.

Предупреждение о заднем столкновении автоматически активируется после каждого начала поездки и в определенных ситуациях автоматически деактивируется.

Указания по технике безопасности

Соблюдайте указания по технике безопасности из главы «Системы предупреждения о столкновении».

Датчики

Система предотвращения наезда сзади управляется с помощью радарных датчиков сбоку сзади.

Включение/выключение системы предотвращения наезда сзади

Система предотвращения наезда сзади автоматически активируется каждый раз после начала поездки.

При движении задним ходом система деактивируется.

Физические границы работы системы

Общие положения

Учитывайте пределы системы, указанные в главе «Системы предупреждения о столкновении».

Функциональные ограничения

Система предотвращения наезда сзади может быть ограничена, если скорость приближающегося автомобиля значительно выше или близка к собственной скорости.

Предупреждение о поперечном движении с воздействием на тормозной механизм

Принцип действия

Система предупреждения о поперечном движении с вмешательством в работу тормозной системы помогает водителю с помощью оптических и звуковых предупреждений на выездах с плохим обзором или выездах с мест перпендикулярной парковки.

Система распознает приближающихся сбоку участников дорожного движения раньше, чем это возможно с сиденья водителя.

В случае опасности столкновения при движении задним ходом система при необходимости помогает автоматическим воздействием на тормозной механизм.

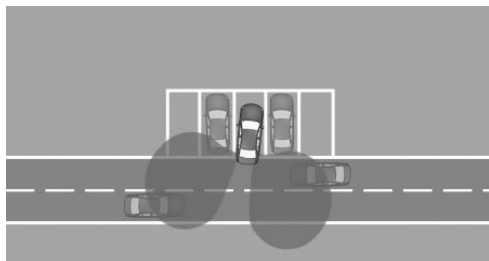

Датчики контролируют зону за автомобилем.

Система показывает, например с помощью сигнальной лампы в наружном зеркале, когда приближаются другие участники движения.

Предупреждение о поперечном движении можно активировать или деактивировать на центральном дисплее.

Общие положения

Соблюдайте указания из главы «Системы парковки».

Указание по технике безопасности

⚠ ОСТОРОЖНО

Система не освобождает водителя от личной ответственности за правильную оценку дорожной ситуации. Из-за системных ограничений система не может должным образом реагировать на все дорожные ситуации без участия водителя. Существует опасность аварии, травмирования и материального ущерба. Адаптируйте манеру вождения к ситуации на дороге. Следите за ситуацией на дороге, всегда оставайтесь готовыми к рулевому управлению и торможению, в соответствующих ситуациях активно действуйте.

Датчики

Функция предупреждения о поперечном движении управляется с помощью радарных датчиков сбоку сзади.

Активация/деактивация предупреждения о поперечном движении

Для автоматического включения предупреждения о поперечном движении и автоматического торможения необходимо активировать систему на центральном дисплее.

1. Перейдите в следующее меню: меню «Приложения»/„Автомобиль“/„Настройки вождения“/„Система пом. водителю“/„Парковка“.
2. В зависимости от комплектации выберите необходимую настройку.
 - „Предупреждение сзади“
 - „Автомат. торможение сзади“

Автоматическое включение предупреждения о поперечном движении

Предупреждение о поперечном движении должно быть активировано на центральном дисплее. Как только активируется система контроля дистанции при парковке или изображение с камеры и включается передача, система включается автоматически.

При включенной задней передаче система включается сзади.

В зависимости от экспортного исполнения система автоматически включается при запуске автомобиля.



Автоматическое выключение предупреждения о поперечном движении

Предупреждение о поперечном движении автоматически выключается; например, в следующих ситуациях.

- При превышении скорости пешехода.
- При превышении определенного отрезка пути.

Функция предупреждения

Общие положения

При срабатывании функции предупреждения о поперечном движении на центральном дисплее появляется соответствующая индикация, при необходимости раздается звуковой сигнал и мигает сигнальная лампа в наружном зеркале.

При автоматическом торможении на центральном дисплее кратковременно отображается сообщение.

Визуальное предупреждение

Сигнальная лампа в наружном зеркале

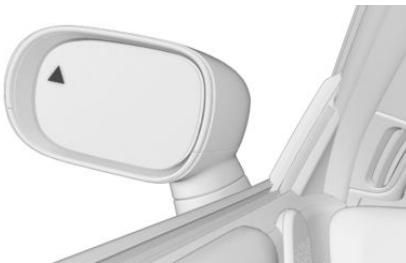

Сигнальная лампа в наружном зеркале мигает, когда задние датчики распознают автомобили, а собственный автомобиль движется назад.

Индикация в окне системы контроля дистанции при парковке

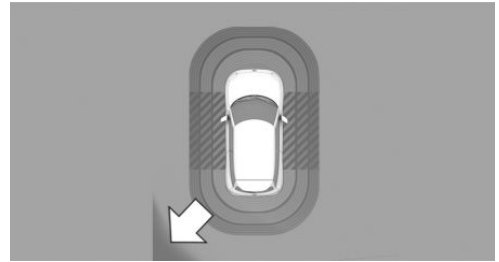

Если датчики распознают автомобили, соответствующая крайняя область в окне системы контроля дистанции при парковке мигает красным цветом.

Индикация на изображении с камеры

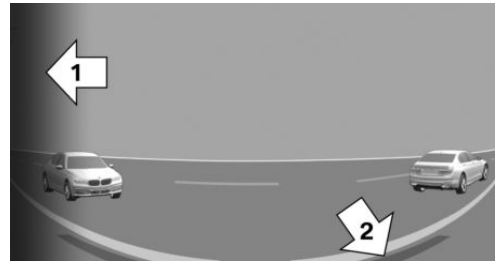

Соответствующая крайняя область, стрелка 1, на изображении с камеры мигает красным цветом, когда датчики распознают автомобили.

Желтые линии, стрелка 2, обозначают бампер вашего автомобиля.

Звуковой предупреждающий сигнал

В дополнение к визуальному сигналу предупреждения о поперечном движении раздается звуковой сигнал, если сам автомобиль движется в соответствующем направлении.

В зависимости от экспортного исполнения звуковой сигнал раздается уже с включенной передачей.



Физические границы работы системы

Системные ограничения датчиков

Функция предупреждения о поперечном движении может работать с ограничениями из-за определенных системных ограничений датчиков.

Дополнительная информация:

Датчики автомобиля, см. стр. 42.

Функциональные ограничения

Предупреждение о поперечном движении может быть ограничено, например, в следующих ситуациях:

- На узких поворотах.
- Объекты, движущиеся в поперечном направлении, движутся очень медленно или очень быстро.
- Если в зоне обзора датчиков находятся другие объекты, которые закрывают поперечный транспорт.

Динамические стоп-сигналы

Мигание динамических стоп-сигналов сообщает следующим участникам дорожного движения об аварийном торможении.

Фонари стоп-сигнала загораются при обычном торможении. Фонари стоп-сигнала мигают при резком торможении. Незадолго до полной остановки включается аварийная световая сигнализация.

Для выключения аварийной световой сигнализации увеличьте скорость или нажмите кнопку аварийной световой сигнализации.

Регистратор Drive Recorder

Принцип действия

Регистратор Drive Recorder сохраняет короткие видеозаписи пространства вокруг автомобиля для документирования, например, дорожной обстановки. Для этого перед первым использованием системе необходимо активировать на центральном дисплее.

Для видеозаписи можно на центральном дисплее настроить тип и продолжительность записи.

Видеозаписи можно сохранять различными способами:

- Автоматическое сохранение записи позволяет документировать происшествия или угон автомобиля с помощью настроенного типа записи.
- Ручное сохранение записи позволяет документировать дорожные ситуации с помощью настроенного типа записи.

В зависимости от варианта исполнения видеозапись можно сохранять прямо на мобильное устройство, например на смартфон.

Камеры систем помощи водителю, например камеры панорамного вида, используются для записи.

Дополнительно сохраняются следующие параметры поездки:

- Дата.
- Время.
- Скорость.
- Координаты GPS.

Оснащение автомобиля

Данная система возможно отсутствует в вашем автомобиле, например, из-за выбранного дополнительного оборудования, экспортного исполнения или



возможности дальнейшего открытия допуска и обновления программного обеспечения. Это также относится к отдельным функциям системы.

Дополнительная информация:

Комплектация транспортного средства, см. стр. 9.

Защита данных

Допустимость записи и использования видеозаписей регистратором Drive Recorder зависит от законодательства страны, в которой будет использоваться данная система. Ответственность за использование системы и за соблюдение действующего законодательства лежит на пользователе.

Производитель автомобиля рекомендует перед первым использованием убедиться в том, что использование системы не нарушает никакие законодательные или официальные ограничения в соответствующем государстве или регионе. Кроме того, необходимо регулярно проверять правомерность использования системы, в особенности при частом пересечении границ.

Информируйте о системе других водителей автомобиля. Кроме того, необходимо информировать о системе при передаче автомобиля.

Необходимые для работы условия

Для работы Drive Recorder должны быть выполнены следующие условия:

- Готовность к работе или движению включена.
- Drive Recorder активирован.
- Политика конфиденциальности принята.
- Тип записи выбран.
- Продолжительность записи выбрана.

Для использования уведомления о краже действуют следующие условия:

- Оповещение об угоне активировано в меню защиты данных или в меню Drive Recorder.
- Передача данных активирована.
- Приложение MINI установлено на мобильном устройстве.
- Приложение MINI привязано к учетной записи MINI Connected.
- Политика конфиденциальности принята.

Включение/выключение регистратора Drive Recorder

Перед первым использованием функции записи необходимо активировать Drive Recorder на центральном дисплее.

1. Вызовите меню приложений.
2. „Все“
3. „Drive Recorder“
4. Примите политику конфиденциальности.
5. „Настройки“
6. „Разрешить записи“
7. Выберите нужную настройку.

Функции записи

Запуск/завершение автоматической записи

Автоматическая запись на регистратор Drive Recorder запускается и сохраняется, если датчики автомобиля распознают ДТП или угон.

- В случае аварии Drive Recorder сохраняет записи, сделанные в течение ок.

30 секунд до и после срабатывания сохранения.

- В случае кражи Drive Recorder сохраняет запись после срабатывания. Сохранение зависит от выбранной настройки продолжительности записи. При срабатывании охранной сигнализации в приложение MINI отправляется сообщение.

После сохранения записи видео можно загрузить на мобильное устройство в пониженном качестве.

При сильном ускорении автомобиля возможна автоматическая запись данных.

Ручная запись

С помощью кнопки



 Чтобы запустить запись Drive Recorder вручную, нажмите и удерживайте кнопку ассистента парковки в коммутационном центре.

Запись выполняется в соответствии с настроенной продолжительностью записи или может быть завершена вручную на центральном дисплее.

Через центральный дисплей

Чтобы запустить запись регистратора Drive Recorder в автомобиле, перейдите в следующее меню: «Приложения»/„Все“/„Drive Recorder“/„Начать запись“/„Автомобиль“.

Запись выполняется в соответствии с настроенной продолжительностью или может быть завершена вручную путем повторного выбора пункта меню на центральном дисплее.

Система сохраняет записи, сделанные в течение ок. 30 секунд до и после срабатывания сохранения.

Воспроизведение записей и управление ими

Видеозаписи, сохраненные регистратором Drive Recorder, можно воспроизводить, экспортировать и удалять.

В целях собственной безопасности видеозаписи на центральном дисплее воспроизводятся только на скорости прибл. до 3 км/ч. В зависимости от экспортного исполнения воспроизведение видео возможно только с включенным парковочным тормозом или в положении рычага селектора P.

1. Перейдите в следующее меню: меню «Приложения»/„Все“/„Drive Recorder“/„Записи“.
2. Выберите нужные записи.
3. При необходимости выберите камеру.

Настройки

Тип записи

1. Чтобы выбрать тип записи Drive Recorder, перейдите в следующее меню: меню «Приложения»/„Все“/„Drive Recorder“/„Настройки“.
2. Выберите нужную настройку.

Длительность записи

1. Чтобы настроить продолжительность записи Driver Recorder, перейдите в следующее меню:



меню «Приложения»/„Все“/„Drive Recorder“/„Настройки“.

2. Выберите нужную настройку.

Запись на мобильное устройство

Общие положения

В зависимости от экспортного исполнения длина видео для записи зависит от объема свободной памяти на мобильном устройстве.

Необходимые для работы условия

Для записи на мобильном устройстве с помощью Drive Recorder должны быть выполнены следующие условия:

- Политика конфиденциальности принята.
- Drive Recorder активирован.

Для передачи записей на мобильное устройство с помощью Drive Recorder должны быть выполнены следующие условия:

- В зависимости от варианта исполнения мобильное устройство подсоединено к автомобилю через WLAN и аудио через Bluetooth.
- Приложение MINI установлено на мобильном устройстве.
- MINI ID привязан к учетной записи MINI Connected в автомобиле и к приложению MINI.
- У приложения MINI есть доступ к галерее.
- Мобильное устройство находится рядом с центральной консолью.

Включение/выключение записи

Чтобы запустить запись регистратора Drive Recorder на мобильном устройстве, перейдите в следующее меню: меню «Приложения»/„Все“/„Drive

Recorder“/„Начать запись“/„Приложение MINI“.

Запись можно завершить вручную путем повторного выбора пункта меню на центральном дисплее.

Видеокамеры

Можно выбирать различные камеры регистратора Drive Recorder.

1. Перейдите в следующее меню: меню «Приложения»/„Все“/„Drive Recorder“/„Настройки“/„Выбор камеры“.
2. Выберите нужную камеру.

Физические границы работы системы

В тяжелых авариях в случае серьезного повреждения автомобиля или отключения электропитания Drive Recorder может не сохранить записи.

Автоматическое сохранение записи в случае угона производится только после срабатывания охранной сигнализации.

Уведомление об угоне и загрузка видеофайлов могут быть ограничены или недоступны при отсутствии подключения к Интернету или слабом сигнале.

Сохранение записей на смартфоне зависит от качества соединения по локальной беспроводной сети WLAN. При слабом соединении функция может быть ограничена или недоступна.

Активная защита

Принцип действия

Активная защита подготавливает пассажиров и автомобиль в критических ситуациях к возможной аварии.



Наличие и объем функций PreCrash в системе зависят от комплектации и экстремального исполнения.

Активная защита позволяет распознать определенные критические дорожные ситуации, которые могут привести к аварии. К ним относятся следующие критические ситуации при движении:

- Торможение до полной остановки.
- Сильная недостаточная поворачиваемость.
- Сильная избыточная поворачиваемость.

Общие положения

Определенные функции некоторых систем транспортного средства могут в пределах системных ограничений приводить к срабатыванию активной защиты:

- Воздействие на тормозной механизм посредством предупреждения о лобовом столкновении.
- Ассистент торможения при предупреждении о лобовом столкновении.
- Распознавание угрозы заднего столкновения системой предотвращения наезда сзади.

Указание по технике безопасности

ОСТОРОЖНО

Система не освобождает водителя от личной ответственности. Из-за системных ограничений надежное или своевременное распознавание критических ситуаций не всегда возможно. Существует опасность аварии. Адаптируйте манеру вождения к ситуации на дороге. Следите за дорожной обстановкой

и в соответствующих ситуациях действуйте незамедлительно

Функции PreCrash

В зависимости от комплектации и необходимости в критических дорожных ситуациях система активной защиты активирует следующие отдельные функции.

- Автоматическое закрытие окон.
Окна остаются лишь немного открытыми.
- Автоматическое закрытие стеклянного люка.
- Автоматическое позиционирование спинки сиденья переднего пассажира.

После критической дорожной ситуации или аварии настройки систем можно снова вернуть в нужное состояние.

PostCrash-iBrake

Принцип действия

В определенных аварийных ситуациях PostCrash-iBrake может самостоятельно остановить автомобиль без вмешательства водителя. Это позволяет снизить риск дальнейшего столкновения.

По достижении неподвижного состояния тормоз отпускается автоматически.

При ручном вмешательстве водитель может сильнее затормозить автомобиль или прервать автоматическое торможение посредством PostCrash-iBrake.

Более интенсивное торможение автомобиля

В определенных ситуациях может потребоваться более быстрая остановка автомобиля, чем в случае автома-

тического торможения посредством PostCrash-iBrake.

Для этого быстро и сильно нажимайте на педаль тормоза. В этом случае тормозное давление становится выше, чем тормозное давление, достигаемое при выполнении функции автоматического торможения. Автоматическое торможение посредством PostCrash-iBrake прерывается.

Отмена автоматического торможения

В определенных ситуациях может потребоваться отмена автоматического торможения PostCrash-iBrake, например для объезда препятствия.

Автоматическое торможение может быть прервано следующими мерами:

- Посредством более длительного нажатия педали тормоза.
- Посредством более длительного нажатия педали акселератора.

Ассистент контроля усталости водителя

Принцип действия

Ассистент контроля усталости водителя с помощью различных критериев распознает снижение внимания водителя.

Функция распознавания усталости водителя в ассистенте контроля усталости водителя может распознавать усталость водителя, например во время длительных монотонных поездок. При необходимости функция рекомендует сделать перерыв. Дополнительно отображается уведомление на центральном дисплее.

Функция распознавания усталости может быть настроена на центральном дисплее.

Указание по технике безопасности

ОСТОРОЖНО

Система не освобождает водителя от личной ответственности за правильную оценку физического состояния. Система может не распознать или несвоевременно распознать снижение внимания или утомление водителя. Существует опасность аварии, травмирования и материального ущерба. Следите за тем, чтобы водитель был отдохнувшим и внимательным. Адаптируйте манеру вождения к ситуации на дороге.

Функция распознавания усталости

Функция

После начала движения функция распознавания усталости настраивается на водителя, что позволяет определить снижение внимания или утомление.

Этот процесс учитывает, например, следующие критерии:

- Личная манера вождения, например управляемость.
- Условия движения, например время или длительности поездки.

Функция активируется начиная со скорости ок. 65 км/ч и может дополнительно включать в себя функцию распознавания усталости.

Настройка функции распознавания усталости

Функцию распознавания усталости ассистента контроля усталости водителя



можно включать, выключать и настраивать.

1. Перейдите в следующее меню: меню «Приложения»/„Автомобиль“/„Настройки вождения“/„Система пом. водителю“/„Безопасность и предупреждения“/„Ассистент контроля усталости водителя“.
2. Выберите нужную настройку.

Несмотря на выключенную функцию, в некоторых системах помощи водителю может срабатывать функция распознавания усталости.

- При неправильно установленном времени.
- При преобладании скорости ниже 65 км/ч.
- При спортивной манере вождения, например, при сильном ускорении или быстром прохождении поворотов.
- В активных дорожных ситуациях, например при частой смене полосы.
- При плохом состоянии дорожного полотна.
- При сильном боковом ветре.

Индикация

При снижении внимания или утомлении водителя ассистент контроля усталости водителя выводит на центральный дисплей уведомление с рекомендацией сделать перерыв.

Во время отображения выбираются различные настройки.

Сброс системы выполняется примерно через 45 минут после выключения автомобиля. Отображение функции распознавания усталости возможно только по истечении этого времени.

Физические границы работы системы

Ассистент контроля усталости водителя может работать с ограничениями. Если система работает с ограничениями, предупреждение не выдается или выдается с ошибками.

Функция распознавания усталости может работать с ограничениями в следующих ситуациях.



Системы управления устойчивостью движения

Оснащение автомобиля

В данной главе описаны варианты комплектации, системы и функции, которые доступны сейчас или будут доступны в дальнейшем в зависимости от модели, даже если их нет в конкретном автомобиле.

Дополнительная информация:

Комплектация транспортного средства, см. стр. 9.

Антиблокировочная система

Принцип действия

Антиблокировочная система препятствует блокировке колес в процессе торможения.

Управляемость сохраняется и при торможении до полной остановки, тем самым повышается активная безопасность движения.

Антиблокировочная система (ABS) автоматически активируется после каждого включения готовности к движению.

Сбой в работе



На центральном дисплее загорается сигнальная лампа.

Отображается сообщение системы контроля параметров автомобиля.

- Антиблокировочная система недоступна.
- Управляемость при полном торможении ограничена.

Незамедлительно обратитесь на авторизованную СТОА, другую квалифицированную СТОА или специализированную СТО для проверки автомобиля.

Ассистент экстренного торможения

Ассистент экстренного торможения при быстром нажатии на педаль тормоза автоматически создает максимально возможное усиление тормозного привода. Таким образом, при торможении до полной остановки максимально сокращается тормозной путь.

Чтобы воспользоваться усилением тормозного привода в полном объеме, во время торможения до полной остановки не уменьшайте давление на педаль тормоза.

Система динамического контроля устойчивости DSC работает

Принцип действия

Систему динамического контроля устойчивости можно активировать или деактивировать с помощью MINI Modes.

Система динамического контроля устойчивости помогает надежно удерживать автомобиль на дороге в критических ситуациях. Для этого в зависимости от ситуации снижается приводная мощность, а отдельные колеса могут быть заторможены.

Система динамического контроля устойчивости распознает, например, следующие нестабильные режимы движения:

- Занос задней части автомобиля, что может привести к излишней поворачиваемости.
- Потеря сцепления с дорогой передних колес, что может привести к недостаточной поворачиваемости.

Указания по технике безопасности

⚠ ОСТОРОЖНО

Система не освобождает водителя от личной ответственности за правильную оценку дорожной ситуации. Из-за системных ограничений система не может должным образом реагировать на все дорожные ситуации без участия водителя. Существует опасность аварии, травмирования и материального ущерба. Адаптируйте манеру вождения к ситуации на дороге. Следите за ситуацией на дороге, всегда оставайтесь готовыми к рулевому управлению и торможению, в соответствующих ситуациях активно действуйте.

⚠ ОСТОРОЖНО

При движении с грузом на крыше, например, с багажными поперечинами на крыше, вследствие более высокого расположения центра тяжести не может быть обеспечена безопасность движения в критических ситуациях. Существует опасность аварии, травмирования и материального ущерба. Движение с нагрузкой на крышу только с активным динамическим контролем устойчивости.

Обзор



Выключатель MINI Modes находится в коммутационном центре и обозначен надписью EXPERIENCES.

Активация/деактивация системы динамического контроля устойчивости DSC

Если система динамического контроля устойчивости деактивирована, устойчивость при движении в случае ускорения и прохождения поворота ограничивается.

Для поддержки устойчивости при движении как можно скорее снова активируйте систему динамического контроля устойчивости DSC.

Для активации или деактивации системы динамического контроля устойчивости выполните следующие действия:



1. С помощью выключателя MINI Modes в коммутационном центре выберите Go Kart Mode.
John Cooper Works: в коммутационном центре с помощью выключателя MINI Modes выберите JCW Mode.
2. Выберите на центральном дисплее символ настроек.
3. Перейдите в следующее меню: „Динамика движения“/„DSC OFF“.



Система динамического контроля устойчивости DSC деактивируется.

При смене режима движения система динамического контроля устойчивости снова автоматически активируется.

Индикация на центральном дисплее



Если система динамического контроля устойчивости деактивирована, на центральном дисплее отображается DSC OFF.



Если контрольная лампа горит, то система динамического контроля устойчивости деактивирована.



Если сигнальная лампа пульсирует, то система динамического контроля устойчивости регулирует тяговые и тормозные усилия. Автомобиль стабилизируется. Снизьте скорость и адаптируйте манеру вождения к особенностям дорожного покрытия.



Если сигнальная лампа горит, система динамического контроля устойчивости вышла из строя или инициализируется. Стабилизация движения ограничена или вышла из строя.

Если сигнальная лампа горит постоянно, немедленно обратитесь на авторизованную СТОА, другую квалифицированную СТОА или специализированную СТО для проверки автомобиля.

Настройка для повышенной динамики движения

Принцип действия

Повышенная динамика движения для более динамичного вождения настраивается при помощи MINI Modes.

Динамический контроль устойчивости и устойчивость движения при ускорении и прохождении поворотов ограничены.

Обзор



Выключатель MINI Modes находится в коммутационном центре и обозначен надписью EXPERIENCES.

Необходимое для работы условие

Для повышения динамики движения выберите в MINI Modes режим Go Kart Mode.

John Cooper Works:

Для повышения динамики движения необходимо в MINI Modes выбрать режим JCW Mode.



Активация/деактивация повышенной динамики движения

Для активации повышенной динамики движения выполните следующие действия:



1. С помощью выключателя MINI Modes в коммутационном центре выберите Go Kart Mode.

John Cooper Works: в коммутационном центре с помощью выключателя MINI Modes выберите JCW Mode.

2.  Выберите на центральном дисплее символ настроек.
3. Перейдите в следующее меню: „Динамика движения“/„SPORT PLUS“. Активируется повышенная динамика движения.

При смене режима движения снова автоматически активируется система динамического контроля устойчивости.

Индикация на центральном дисплее



Контрольная лампа системы динамического контроля устойчивости на центральном дисплее горит, если активирована повышенная динамика движения.

Автоматическая смена программы

Повышенная динамика движения автоматически деактивируется, например, в следующих ситуациях:

- При активации системы контроля дистанции.
- При воздействии на тормозной механизм посредством предупреждения о лобовом столкновении. При необхо-

димости отключите предупреждение о лобовом столкновении.

- при отказе системы регулировки ходовой части.
- При проколе шины.

Дополнительная информация:

Система предупреждения о наезде с функцией торможения, см. стр. 209.

Система помощи при начале движения

Принцип действия

Система помощи при начале движения обеспечивает наилучшую тягу при трогании с места в определенных ситуациях на сложных грунтах, например на снегу или песке.

Функция обеспечивает максимальную тягу в низком диапазоне скоростей при скорректированной устойчивости при движении.

Включение/выключение системы помощи при начале движения

Чтобы активировать систему помощи при начале движения, перейдите в следующее меню: меню Приложения/„Автомобиль“/„Настройки вождения“/„Привод и шасси“/„Од. акт. сист.помощи при начале движ.“.

Система помощи при начале движения остается активной до деактивации в меню или до смены режима движения.

Индикация



При активации системы помощи при начале движения на цен-



тральном дисплее загорается соответствующая контрольная лампа.

Сервотроник

Сервотроник – это усилитель рулевого привода в зависимости от скорости.

На низкой скорости рулевое усилие поддерживается сильнее, чем на высокой скорости. Это облегчает, например, парковку, а при движении на высокой скорости делает рулевое управление более прямым.

Рулевое усилие регулируется в зависимости от режима движения, благодаря чему обеспечивается спортивная или комфортная управляемость.

Дополнительная информация:

MINI Modes, см. стр. [154](#).



СИСТЕМЫ ПОМОЩИ ВОДИТЕЛЮ

Оснащение автомобиля

В данной главе описаны варианты комплектации, системы и функции, которые доступны сейчас или будут доступны в дальнейшем в зависимости от модели, даже если их нет в конкретном автомобиле.

Дополнительная информация:

Комплектация транспортного средства, см. стр. 9.

Предупреждение о превышении скорости

Принцип действия

Предупреждение о превышении скорости позволяет задавать предельную скорость, по достижении которой будет выдаваться предупреждение.

Общие положения

Повторное предупреждение о превышении скорости выдается, если после перехода за нижнюю границу установленного ограничения скорости на 5 км/ч оно снова превышает.

Настройки

Предупреждение о превышении скорости можно активировать или деактивировать. Кроме того, можно настроить предел скорости, при котором будет появляться предупреждение.

1. Чтобы изменить настройки, вызовите следующее меню: меню Приложения/„Автомобиль“/„Настройки вождения“/„Система пом.

водителю“/„Безопасность и предупреждения“/„Предупр. о превыш. скорости“.

2. Выберите нужную настройку.

Speed Limit Info с индикатором запрета на обгон

Индикатор ограничения скорости

Принцип действия

Индикатор ограничения скорости с помощью камеры в области салонного зеркала распознает дорожные знаки на краю дорожного полотна, а также арки со знаками.

Индикатор ограничения скорости вызывает на центральном дисплее и при необходимости на проекционном дисплее текущее распознанное ограничение скорости и — при определенных обстоятельствах — дополнительные знаки.

При необходимости индикатор ограничения скорости показывает действующие ограничения скорости даже для необозначенных участков, если в системе навигации доступны актуальные картографические данные.

Общие положения

В зависимости от экспортного исполнения дорожные знаки с дополнительными знаками, например, при сырой погоде, учитываются и сравниваются с внутренними данными автомобиля, например сигналом стеклоочистителя. Затем дорожный знак и соответствующий дополнительный знак, в зависимости от

ситуации, отображаются на центральном дисплее и при необходимости на проекционном дисплее или игнорируются. Некоторые дополнительные знаки учитываются при анализе ограничения скорости, но не отображаются на центральном дисплее.

Чтобы индикатор ограничения скорости работал правильно, должны быть установлены актуальные картографические данные страны, в которой эксплуатируется автомобиль.

Информацию о текущей версии карты и обновлении карт см. в разделе «Обновление карт» в главе «Система навигации».

При отсутствии картографических данных в работе системы могут возникать определенные ограничения, обусловленные ее техническими возможностями. Распознаются и отображаются только дорожные знаки с ограничениями скорости. Индикация ограничений скорости вследствие, например, въезда в населенный пункт, знаков автомагистрали и пр. отсутствует. Как правило, на экране всегда отображаются ограничения скорости и дополнительные текстовые знаки.

Дополнительная информация:

- Руководство пользователя к системам навигации, развлечения и связи, см. стр. 6.

Индикация запрета на обгон

Принцип действия

Индикатор запрета на обгон учитывает только запреты обгона и их отмену, указанные дорожными знаками.

Распознанные камерой знаки запрета обгона и их дальность действия отображаются с помощью соответствующих символов на центральном дисплее и на проекционном дисплее.

Общие положения

Индикация отсутствует в следующих ситуациях:

- В странах, в которых запрет обгона указывается только с помощью разметки дороги.
- На участках дороги без дорожных знаков.
- На железнодорожных переездах, при разметке дорожного полотна и в прочих ситуациях, в которых обгон запрещен даже при отсутствии соответствующего знака.

В зависимости от комплектации дополнительный символ с данными о расстоянии сигнализирует окончание индикации запрета на обгон.

Указание по технике безопасности

ОСТОРОЖНО

Система не освобождает водителя от личной ответственности за правильную оценку дорожной ситуации. Из-за системных ограничений система не может должным образом реагировать на все дорожные ситуации без участия водителя. Существует опасность аварии, травмирования и материального ущерба. Адаптируйте манеру вождения к ситуации на дороге. Следите за ситуацией на дороге, всегда оставайтесь готовыми к рулевому управлению и торможению, в соответствующих ситуациях активно действуйте.

Датчики

Система управляется камерой за лобовым стеклом.





Индикация



Общие положения

В зависимости от экспортного исполнения дополнительные знаки и участки запрещения обгона отображаются вместе с индикатором ограничения скорости.



Индикатор ограничения скорости



Символ	Описание
	Существующее ограничение скорости.
	Нет данных для текущего ограничения скорости.
	Индикатор ограничения скорости недоступна.

Индикация запрета на обгон

Символ	Описание
	Запрет обгона.
	Запрет обгона отменен.

Дополнительные знаки

Символ	Описание
	Ограничение скорости действует только в определенное время.
	Ограничение скорости действительно только в сырую погоду.
	Ограничение скорости действительно только при снегопаде.

Символ	Описание
	Ограничение скорости действительно только при тумане.
	Ограничение скорости действительно для левого съезда.
	Ограничение скорости действительно для правого съезда.

Индикатор ограничения скорости с прогнозированием

В зависимости от комплектации и экспортного исполнения дополнительный символ с показаниями расстояния анализирует предстоящее изменение ограничения скорости. Прогнозирование должно быть активировано в ассистенте ограничения скорости.

При необходимости также отображаются временные ограничения скорости, например в местах проведения дорожных работ. Временные ограничения скорости могут отображаться лишь в том случае, когда в меню защиты данных системы навигации выбрана следующая служба.

– „Самообучающаяся карта“

Дополнительная информация:

- Ассистент ограничения скорости, см. стр. 270.
- Защита данных, см. стр. 71.

Предупреждающие сигналы

В зависимости от настройки, при превышении распознанного ограничения скорости или смене предельной скорости раздается звуковой сигнал. Кроме того, при превышении распознанного ограничения скорости индикатор начинает пульсировать.

SET

В зависимости от экспортного исполнения визуальный и звуковой предупреждающие сигналы можно активировать или деактивировать с помощью кнопки SET на рулевом колесе.

Удерживайте кнопку SET нажатой, пока не появится сообщение системы контроля параметров автомобиля.

Согласно законодательству, в зависимости от экспортного исполнения предупреждение активируется автоматически при каждом запуске автомобиля.

Настройки

Индикатор ограничения скорости, например предупреждения о превышении скорости или изменении допустимой максимальной скорости, можно настроить по своему усмотрению.

1. Чтобы изменить настройки индикатора ограничения скорости, перейдите в следующее меню: меню Приложения/„Автомобиль“/„Настройки вождения“/„Система пом. водителю“/„Движение“/„Speed Limit Assist“.
2. Выберите нужную настройку.

Физические границы работы системы

Системные ограничения датчиков

Дополнительная информация:

- Камера, см. стр. 42.

Функциональные ограничения

Индикатор ограничения скорости может быть ограничен или может отображать неправильные значения, например, в следующих ситуациях:

- Дорожные знаки полностью или частично закрыты объектами, наклейками или краской.
- Дорожные знаки не отвечают стандартам.
- В областях, не учитываемых в картографических данных системы навигации.
- При недействительных, устаревших или недоступных картографических данных системы навигации.
- При отклонениях от навигации, например, из-за изменения схемы дорог.
- При тесном сближении с движущимся впереди автомобилем.
- При обгоне автобусов или грузовиков с наклеенными дорожными знаками.
- В случае электронных дорожных знаков.
- В случае обнаружения дорожных знаков, действующих для параллельной дороги.
- Если в стране применяются специфические дорожные знаки и схемы дорог.

Системы регулирования скорости

Принцип действия

Системы регулирования скорости помогают при движении, например посредством ограничения скорости, регулировки дистанции или удержания полосы движения.

Управление системами осуществляется с помощью кнопок на рулевом колесе.

На центральном дисплее отображается информация о системах регулирования скорости.



Общие положения

Системы регулирования скорости в зависимости от оснащения обладают следующими отдельными функциями.

- Ручной ограничитель скорости, см. стр. 252.
- Круиз-контроль, см. стр. 255.
- Система контроля дистанции, см. стр. 258.
- Assisted Driving Mode, см. стр. 266.

В зависимости от оснащения и экспортного исполнения отдельные системы пополняются дополнительными функциями.

Некоторыми функциями можно управлять с помощью голосового ввода.

Дополнительная информация:

MINI Intelligent Personal Assistant, см. стр. 59.





Указание по технике безопасности

ОСТОРОЖНО



Система не освобождает водителя от личной ответственности за правильную оценку дорожной ситуации. Из-за системных ограничений система не может должным образом реагировать на все дорожные ситуации без участия водителя. Существует опасность аварии, травмирования и материального ущерба. Адаптируйте манеру вождения к ситуации на дороге. Следите за ситуацией на дороге, всегда оставайтесь готовыми к рулевому управлению и торможению, в соответствующих ситуациях активно действуйте.

Обзор

Кнопки на руле

Кнопка	Функция
	Включение/выключение последней активной системы регулирования скорости. Прерывание и продолжение работы систем регулирования скорости.
	Выберите нужную систему регулирования скорости.
	Сохранение текущей скорости. Ассистент ограничения скорости: применение предложенной скорости вручную.
	Настройка скорости.

Включение/выбор систем регулирования скорости

-  Для включения системы регулирования скорости нажмите кнопку включения и выключения слева на рулевом колесе. На центральном дисплее отображается панель инструментов с доступными системами регулирования скорости.
-  Чтобы при активной системе выбрать другую систему регулирования скорости, нажимайте кнопку MODE слева на рулевом колесе до тех пор, пока на панели управления на центральном дисплее не отобразится нужная система.

Система отображается белым цветом, если ее можно активировать.

Система отображается зеленым, если она активирована.

Система отображается серым цветом, если она вышла из строя или не выполнены необходимые функциональные условия.

Символ	Система регулирования скорости
	Ручной ограничитель скорости.
	Круиз-контроль.
	Система контроля дистанции.
	Assisted Driving Mode: круиз-контроль с системой контроля дистанции, ассистент рулевого управления с движением в полосе.

Автоматическое прерывание работы систем регулирования скорости



В зависимости от системы работа систем регулирования скорости автоматически прерывается, например, в следующих ситуациях:

- При переключении рычага селектора из положения D в положение P, N или R.
- Во время регулирования устойчивости при движении системой динамического контроля устойчивости.
- При деактивированной системе динамического контроля устойчивости.

- „SPORT PLUS“: при активации настройки для повышенной динамики движения.
- Если процесс торможения выполняется вручную.

Прерывание работы система регулирования скорости вручную

Системы регулирования скорости можно прерывать вручную.

-  Нажмите кнопку включения и выключения слева на рулевом колесе.
-  Нажмите кнопку MODE слева на рулевом колесе.

Работа системы регулирования скорости прервана.

Продолжение систем регулирования скорости

-  Чтобы продолжить работу системы регулирования скорости, нажмите кнопку включения и выключения слева на рулевом колесе.

Система регулирования скорости продолжает работать.

Выключение систем регулирования скорости

Системы регулирования скорости можно выключить вручную.

-  Чтобы выключить систему регулирования скорости, нажмите и удерживайте кнопку включения и выключения слева на рулевом колесе, пока индикаторы не погаснут.

Системы регулирования скорости выключены.



Системы регулирования скорости автоматически выключаются при выключении готовности к движению.

Настройка значения скорости

Значения скорости для систем регулирования скорости можно задавать на рулевом колесе.



Нажимайте двухпозиционную клавишу слева на рулевом колесе вверх или вниз до тех пор, пока не установится нужное значение.

- Каждое нажатие двухпозиционной клавиши до точки срабатывания повышает или понижает установленную скорость на 1 км/ч.
- Каждое нажатие двухпозиционной клавиши с переходом за точку срабатывания изменяет установленную скорость до следующего десятка показания спидометра в км/ч.

Индикация на центральном дисплее

Индикация настроенной скорости

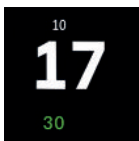

Настроенная скорость системы регулирования скорости отображается под показаниями спидометра. Цвет обозначает состояние системы.

- Если система регулирования скорости активна, значение скорости горит зеленым.
- При прерывании работы системы значение скорости горит серым.
- Если значение не отображается, система выключена.

Сообщения

В дополнение к соответствующим контрольным лампам систем регулирования скорости для некоторых функций на центральном дисплее отображаются сообщения.

1. Чтобы настроить объем сообщений, перейдите в следующее меню: меню «Приложения»/«Автомобиль»/«Настройки вождения»/«Система пом. водителю»/«Движение»/«Сообщения».
2. Выберите нужную настройку.

Ручной ограничитель скорости

Принцип действия

С помощью ручного ограничителя скорости устанавливается предельная скорость, например, чтобы не нарушать ограничения скорости.

Управление ручным ограничителем скорости осуществляется с помощью кнопок слева на рулевом колесе.

Если текущая скорость выше заданной предельной скорости, выдается предупреждение.

На центральном дисплее отображается информация системы.

Значение скорости можно настраивать начиная со скорости 30 км/ч.

Ниже заданного предела скорости движение осуществляется без ограничений.



Обзор



Кнопки на руле

Кнопка	Функция
	Включение/выключение последней активной системы регулирования скорости. Прерывание и продолжение работы систем регулирования скорости.
	Выберите нужную систему регулирования скорости.
	Сохранение текущей скорости. Ассистент ограничения скорости: применение предложенной скорости вручную.
	Настройка скорости.

Управление

Включение системы ограничения скорости

Включите систему ограничения скорости с помощью кнопок на рулевом колесе.

-  Для включения системы ограничения скорости при необходимости нажмите кнопку включения и выключения слева на рулевом колесе.
-  Для включения системы ограничения скорости при необходимости нажимайте кнопку MODE слева на рулевом колесе до тех пор, пока не будет выбрана система ограничения скорости.

Фактическая или уже сохраненная более высокая скорость применяется в качестве предельной скорости.

Отметка в показании спидометра устанавливается на соответствующую скорость.

При включении в состоянии покоя или при низкой скорости в качестве предельной скорости устанавливается значение 30 км/ч.

При включении предельной скорости в случае необходимости меняется режим движения или включается система динамического контроля устойчивости.

Выключение/прерывание работы системы регулирования скорости

Прервать работу системы регулирования скорости или выключить ее можно как автоматически, так и вручную.

Дополнительная информация:

Системы регулирования скорости, см. стр. 249.

Изменение предельной скорости

Предельную скорость для системы ограничения скорости можно изменить с помощью кнопок на рулевом колесе.

 Нажимайте двухпозиционную клавишу слева на рулевом колесе вверх или вниз до тех пор, пока не установится нужная предельная скорость.

При достижении или неумышленном превышении заданного предела скорости, например при движении под уклон, активное торможение не производится.

Если ассистент ограничения скорости не активен, текущая скорость сохраняется нажатием кнопки.

 Нажмите кнопку SET слева на рулевом колесе.



Превышение предела скорости

Если текущая скорость выше заданной предельной скорости, выдается предупреждение.

Предел скорости может быть превышен осознанно.

Для осознанного превышения заданной предельной скорости до конца выжмите педаль акселератора.

Ограничение снова активируется автоматически, если текущее значение скорости опускается ниже установленной предельной скорости.

Предупреждение при превышении предела скорости

Визуальное предупреждение



Контрольная лампа на центральном дисплее мигает, пока текущая скорость остается выше установленной предельной скорости.

Звуковой предупреждающий сигнал

- При неумышленном превышении заданного предела скорости раздается звуковой сигнал.
- Если во время движения предельная скорость устанавливается на значение ниже текущей скорости, сигнал прозвучит через некоторое время.
- При осознанном превышении предельной скорости нажатием педали акселератора, сигнала не будет.

Индикация на центральном дисплее

Индикация настроенной скорости

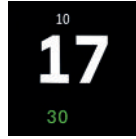

Настроенная скорость системы регулирования скорости отображается под показаниями спидометра. Цвет обозначает состояние системы.

- Если система регулирования скорости активна, значение скорости горит зеленым.
- При прерывании работы системы значение скорости горит серым.
- Если значение не отображается, система выключена.

Контрольная лампа

Символ	Описание
	Контрольная лампа горит: система включена. Контрольная лампа мигает: настроенная предельная скорость превышена.
	Серая контрольная лампа: работа системы прервана.

Индикация на проекционном дисплее

В зависимости от комплектации: некоторая информация систем регулирования скорости также отображается на проекционном дисплее.

Круз-контроль

Принцип действия

С помощью круз-контроля посредством кнопок на рулевом колесе слева задается установленная скорость. Заданная скорость поддерживается системой. Для этого система автоматически разгоняет транспортное средство и при необходимости выполняет торможение.

На центральном дисплее отображается информация о круз-контроле.

Общие положения

Круз-контроль активируется начиная со скорости 30 км/ч.

Характеристика регулировки скорости изменяется определенным образом в зависимости от настройки автомобиля, например, если ускорение разное в зависимости от режима движения.

Указания по технике безопасности

ОСТОРОЖНО

Система не освобождает водителя от личной ответственности за правильную оценку дорожной ситуации. Из-за системных ограничений система не может должным образом реагировать на все дорожные ситуации без участия водителя. Существует опасность аварии, травмирования и материального ущерба. Адаптируйте манеру вождения к ситуации на дороге. Следите за ситуацией на дороге, всегда оставайтесь готовыми к рулевому управлению и торможению, в соответствующих ситуациях активно действуйте.

ОСТОРОЖНО

Использование системы увеличивает вероятность аварии в следующих ситуациях:

- На извилистых дорогах.
- При сильном транспортном потоке.
- При обледенении дороги, тумане, в снег, дождь или на рыхлом грунте.



Существует опасность аварии, травмирования и материального ущерба. Используйте систему только в том случае, если возможно движение с постоянной скоростью.

ОСТОРОЖНО



Задаваемая скорость может быть случайно неправильно установлена или вызвана. Существует опасность аварии, травмирования и материального ущерба. Адаптируйте задаваемую скорость к ситуации на дороге. Следите за дорожной обстановкой и в соответствующих ситуациях действуйте незамедлительно.

Обзор

Кнопки на руле

Кнопка	Функция
	Включение/выключение последней активной системы регулирования скорости. Прерывание и продолжение работы систем регулирования скорости.
	Выберите нужную систему регулирования скорости.





Кнопка	Функция
	Сохранение текущей скорости. Ассистент ограничения скорости: применение предложенной скорости вручную.
	Настройка скорости.

Включение круиз-контроля

Круиз-контроль можно включить следующим образом:

У автомобилей с системой контроля дистанции: переключите режим круиз-контроля на круиз-контроль без регулировки дистанции.

У автомобилей без регулировки дистанции: включите круиз-контроль кнопками на руле.

-  Для включения круиз-контроля при необходимости нажмите кнопку включения и выключения слева на рулевом колесе.
-  Для включения круиз-контроля при необходимости нажимайте кнопку MODE слева на рулевом колесе до тех пор, пока не будет выбран круиз-контроль.

Круиз-контроль включен. Система поддерживает текущую скорость и запоминает ее в качестве задаваемой скорости.

Горят контрольные лампы на центральном дисплее, и отметка в показании спидометра устанавливается на текущую скорость.

При включении круиз-контроля в случае необходимости меняется режим движения или включается система динамического контроля устойчивости.

Дополнительная информация:

Система контроля дистанции, см. стр. 258.

Выключение/прерывание работы системы регулирования скорости

Прервать работу системы регулирования скорости или выключить ее можно как автоматически, так и вручную.

Дополнительная информация:

Системы регулирования скорости, см. стр. 249.

Настройка скорости

Сохранение/поддержание скорости

Скорость можно поддерживать и сохранять с помощью кнопок на рулевом колесе.



В прерванном состоянии слева на рулевом колесе один раз нажмите двухпозиционную клавишу вверх или вниз.

При включенном круиз-контроле текущая скорость движения поддерживается и сохраняется в качестве установленной.

Сохраненная скорость отображается в показании спидометра.

Если ассистент ограничения скорости не активен, текущую скорость также можно сохранять нажатием кнопки.



Нажмите кнопку SET слева на рулевом колесе.

Изменение скорости

Скорость можно изменять кнопками на рулевом колесе.



Нажимайте двухпозиционную клавишу слева на рулевом колесе вверх или вниз до тех пор, пока не установится нужная скорость.

В активном состоянии последнее отображенное значение скорости сохраняется в памяти и поддерживается при движении по свободной полосе.

Максимальная настраиваемая скорость зависит от модели автомобиля.

Нажмите двухпозиционную клавишу до точки срабатывания и удерживайте ее: автомобиль ускоряется или замедляется без нажатия педали акселератора.

После отпускания двухпозиционной клавиши достигнутая скорость будет поддерживаться. При нажатии за точку срабатывания происходит более интенсивное ускорение автомобиля.

Продолжение работы круиз-контроля

С сохраненной скоростью

ОСТОРОЖНО

Задаваемая скорость может быть случайно неправильно установлена или вызвана. Существует опасность аварии, травмирования и материального ущерба. Адаптируйте задаваемую скорость к ситуации на дороге. Следите за дорожной обстановкой и в соответствующих ситуациях действуйте незамедлительно

Прерванную работу круиз-контроля можно продолжить, вызвав сохраненную скорость. Разность фактической и сохраненной скорости должна быть минимальной.



Чтобы возобновить работу круиз-контроля при прерванной работе системы, нажмите кнопку включения и выключения слева на рулевом колесе.

Работа круиз-контроля продолжится с сохраненными значениями.

Записанное в память значение скорости стирается и больше не восстанавливается:

- При выключении системы.
- При выключении Готовности к движению.

С текущей скоростью



Чтобы продолжить работу круиз-контроля с текущей скоростью, слева на рулевом колесе нажмите двухпозиционную клавишу вверх или вниз.

Ассистент ограничения скорости: с предложенной скоростью



Чтобы при предложении скорости от ассистента ограничения скорости применить предложенную скорость, нажмите кнопку SET слева на рулевом колесе.

Индикация на центральном дисплее

Индикация настроенной скорости

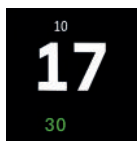

Настроенная скорость системы регулирования скорости отображается под показаниями спидометра. Цвет обозначает состояние системы.



- Если система регулирования скорости активна, значение скорости горит зеленым.
- При прерывании работы системы значение скорости горит серым.
- Если значение не отображается, система выключена.

Контрольная лампа



Состояние круиз-контроля также отображается с помощью контрольной лампы на центральном дисплее. Контрольная лампа горит зеленым, когда система активна.

Индикация на проекционном дисплее

В зависимости от комплектации: некоторая информация систем регулирования скорости также отображается на проекционном дисплее.

Физические границы работы системы

В зависимости от режима движения или приводной мощности в некоторых ситуациях возможно превышение или снижение установленной скорости, например на спусках или подъемах.

Не используйте круиз-контроль при пуске двигателя с буксира или буксировке.

Регулировка дистанции

Принцип действия

С регулировкой дистанции дополнительно к круиз-контролю может задаваться дистанция до движущегося впереди автомобиля.

Дистанция может регулироваться в несколько ступеней и из соображений безопасности зависит от соответствующей скорости.

Если путь свободен, желаемая скорость поддерживается системой. Автомобиль автоматически разгоняется или тормозит.

При наличии движущегося впереди автомобиля система регулирует собственную скорость автомобиля таким образом, что поддерживается заданная дистанция до движущегося впереди автомобиля. Адаптация скорости выполняется в рамках заданных возможностей.

Управление системой контроля дистанции осуществляется с помощью кнопок на рулевом колесе слева. Расстояние настраивается с помощью центрального дисплея.

На центральном дисплее отображается информация о системе контроля дистанции.

Общие положения

Если движущийся впереди автомобиль тормозит до остановки и через короткое время снова трогается с места, система контроля дистанции может воспроизвести это в заданных рамках.

В противном случае трогайтесь с места самостоятельно, например, нажав педаль акселератора или кнопку регулирования скорости на руле.

В зависимости от комплектации и экзотического исполнения: система контроля дистанции помогает избежать неумышленного обгона на автомагистрали.

Указания по технике безопасности

ОСТОРОЖНО

Система не освобождает водителя от личной ответственности за правильную оценку дорожной ситуации. Из-за системных ограничений система не может должным образом реагировать на все дорожные ситуации без участия водителя. Существует опасность аварии, травмирования и материального ущерба. Адаптируйте манеру вождения к ситуации на дороге. Следите за ситуацией на дороге, всегда оставайтесь готовыми к рулевому управлению и торможению, в соответствующих ситуациях активно действуйте.

ОСТОРОЖНО

Незафиксированный автомобиль может самостоятельно тронуться с места и скатиться. Существует опасность аварии, травмирования и материального ущерба. Перед выходом из автомобиля зафиксируйте автомобиль от скатывания.

Чтобы убедиться, что автомобиль зафиксирован от скатывания, выполните следующее:

- Затяните стояночный тормоз.
- Автоматическая коробка передач: убедитесь, что установлено положение рычага селектора Р.
- Механическая коробка передач: убедитесь в том, что на подъемах включена первая передача, а на спусках — передача заднего хода.

- При парковке на подъемах или спусках поверните передние колеса в направлении бордюра.
- При парковке на подъемах или спусках дополнительно зафиксируйте автомобиль, например, с помощью подкладного клина.

ОСТОРОЖНО

Задаваемая скорость может быть случайно неправильно установлена или вызвана. Существует опасность аварии, травмирования и материального ущерба. Адаптируйте задаваемую скорость к ситуации на дороге. Следите за дорожной обстановкой и в соответствующих ситуациях действуйте незамедлительно

ОСТОРОЖНО

Опасность аварии из-за слишком большой разницы в скорости относительно других автомобилей, например, в следующих ситуациях:





- Быстрое приближение к медленно едущему автомобилю.
- Внезапное перестроение движущегося впереди автомобиля в вашу полосу движения.
- Быстрый подъезд к стоящим автомобилям.

Существует опасность травмирования и опасность для жизни. Следите за дорожной обстановкой и в соответствующих ситуациях действуйте незамедлительно



Обзор

Кнопки на руле

Кнопка	Функция
	Включение/выключение последней активной системы регулирования скорости. Прерывание и продолжение работы систем регулирования скорости.
	Выберите нужную систему регулирования скорости.
	Сохранение текущей скорости. Ассистент ограничения скорости: применение предложенной скорости вручную.
	Настройка скорости.

Датчики

Система контроля дистанции контролируется следующими датчиками.

- Камера за лобовым стеклом.
- Передний радарный датчик.

Дополнительная информация:

Датчики автомобиля, см. стр. 42.

Область применения

Оптимальный результат применения системы контроля дистанции обеспечивается на хорошо оборудованных дорогах.

Максимальная настраиваемая скорость ограничена и зависит, например, от модели автомобиля и его комплектации.

В зависимости от комплектации: после переключения на круиз-контроль



без системы контроля дистанции также можно выбирать более высокие нужные скорости.

Систему можно активировать также и во время стоянки.

Не используйте круиз-контроль и систему контроля дистанции при пуске двигателя с буксира или буксировке.

Включение круиз-контроля с регулировкой дистанции

Включите круиз-контроль с системой контроля дистанции с помощью кнопок на рулевом колесе.

-  Для включения круиз-контроля с системой контроля дистанции при необходимости нажмите кнопку включения и выключения слева на рулевом колесе.
-  При необходимости нажмите кнопку MODE слева на рулевом колесе до тех пор, пока не будет выбрана система контроля дистанции.

Круиз-контроль с регулированием дистанции активен. Система поддерживает текущую скорость и запоминает ее в качестве задаваемой скорости.

Поддерживается настроенная дистанция до движущегося впереди автомобиля.

Горят контрольные лампы на центральном дисплее, и отметка в показании спидометра устанавливается на текущую скорость.

При включении системы контроля дистанции в случае необходимости изменяется режим движения или активируется система динамического контроля устойчивости.

Настройка скорости

Скорость регулируется кнопками на руле.

Дополнительная информация:

Круиз-контроль, см. стр. 255.

Автоматическое прерывание работы круиз-контроля с системой контроля дистанции

Круиз-контроль с системой контроля дистанции, автоматически прерывает работу, например в следующих ситуациях.

- Если процесс торможения выполняется вручную.
- При переключении рычага селектора из положения D.
- При деактивированной системе динамического контроля устойчивости.
- „SPORT PLUS“: при активации настройки для повышенной динамики движения.
- Во время регулирования устойчивости при движении системой динамического контроля устойчивости.
- Когда ремень безопасности водителя не пристегнут и дверь водителя открыта.
- Если система длительное время не распознает объекты, например, на малопроезжих дорогах без ограничения кромки.
- Если есть помехи в зоне распознавания радара, например, при загрязнении или сильных осадках.
- После длительной стоянки, если система выполнила торможение автомобиля до полной остановки.

Выключение/прерывание работы системы регулирования скорости

Прервать работу системы регулирования скорости или выключить ее можно как автоматически, так и вручную.

Дополнительная информация:

Системы регулирования скорости, см. стр. 249.

Продолжение работы круиз-контроля, во время движения

ОСТОРОЖНО

Задаваемая скорость может быть случайно неправильно установлена или вызвана. Существует опасность аварии, травмирования и материального ущерба. Адаптируйте задаваемую скорость к ситуации на дороге. Следите за дорожной обстановкой и в соответствующих ситуациях действуйте незамедлительно

Прерванную работу круиз-контроля можно продолжить, вызвав сохраненную скорость. Разность фактической и сохраненной скорости должна быть минимальной.

Дополнительная информация:

Круиз-контроль, см. стр. 255.

Продолжение работы круиз-контроля, при неподвижном автомобиле

При прерывании работы круиз-контроля водитель в определенных ситуациях должен подтвердить трогание с места.

На дисплее отображается следующее:

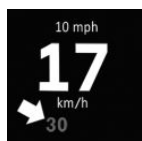

Установленная скорость системы регулирования скорости отображается под показаниями спидометра серым цветом.



Контрольная лампа горит зеленым цветом.

Работа круиз-контроля может быть прервана следующими действиями:

– Нажатие на педаль акселератора.



– Нажмите двухпозиционную клавишу слева на рулевом колесе.



– Нажмите кнопку SET слева на рулевом колесе.

Дистанция

Указание по технике безопасности

ОСТОРОЖНО

Система не освобождает водителя от личной ответственности. Из-за системных ограничений системы возможно позднее торможение. Существует опасность аварии и повреждения имущества. Внимательно следите за дорожной обстановкой. Адаптируйте дистанцию к ситуации на дороге и погодным условиям и соблюдайте безопасную дистанцию, при необходимости посредством торможения.

Регулировка расстояния

1. Чтобы настроить расстояние, перейдите в следующее меню: меню «Приложения»/„Автомобиль“/„Настройки вождения“/„Система пом.

водителю“/„Движение“/„Регулировка дистанции“/„Дистанция“.

2. Выберите нужную настройку.

Автоматическая коррекция дистанции

В зависимости от комплектации и экзотического исполнения систему контроля дистанции можно настроить таким образом, чтобы расстояние до движущегося впереди автомобиля автоматически корректировалось в пределах настроенной дистанции. При этом система учитывает дорожную ситуацию и условия окружающей среды, например плохой обзор.

Чтобы расстояние настраивалось автоматически, перейдите в следующее меню: меню «Приложения»/„Автомобиль“/„Настройки вождения“/„Система пом. водителю“/„Движение“/„Регулировка дистанции“/„Ситуативная регулировка дистанции“.

Переключение между режимами круиз-контроля с/без регулировки дистанции

Указание по технике безопасности

ОСТОРОЖНО

Система не реагирует на движущиеся впереди транспортные средства, а только поддерживает заданную скорость. Существует опасность аварии, травмирования и материального ущерба. Адаптируйте задаваемую скорость к ситуации на дороге и при необходимости тормозите.

Переключение режима круиз-контроля

Для включения/отключения функции контроля дистанции в рамках работы круиз-контроля перейдите в следующее меню: меню «Приложения»/„Автомобиль“/„Настройки вождения“/„Система пом. водителю“/„Движение“/„Регулировка дистанции“/„Переход к круиз-контролю“.

Настройка сбрасывается после заглушения двигателя автомобиля.

Индикация на центральном дисплее



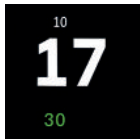

Индикация настроенной скорости



Настроенная скорость системы регулирования скорости отображается под показаниями спидометра. Цвет обозначает состояние системы.

- Если система регулирования скорости активна, значение скорости горит зеленым.
- При прерывании работы системы значение скорости горит серым.
- Если значение не отображается, система выключена.

Контрольные и сигнальные лампы

Символ	Описание
	Контрольная лампа горит белым: Система контроля дистанции не работает, так как нажата педаль акселератора.
	Контрольная лампа горит зеленым: Обнаружен движущийся впереди автомобиль. Значок автомобиля гаснет, если не происходит распознавание движущегося впереди автомобиля. Контрольная лампа мигает зеленым: Автомобиль впереди тронулся с места.
	Контрольная лампа мигает серым: Не созданы условия, необходимые для работы системы. Система была деактивирована, однако выполняет торможение до активного вмешательства нажатием педали тормоза или педали газа.
	Сигнальная лампа мигает красным и звучит сигнал: Заторможите и при необходимости выполните объездной маневр.

Assisted View

В зависимости от комплектации и экспортного исполнения информация из системы контроля дистанции отображается в Assisted View в центральной



области индикации на центральном дисплее.

Дополнительная информация:

Assisted View, см. стр. 179.

Индикация на проекционном дисплее

Задаваемая скорость

В зависимости от комплектации: некоторая информация систем регулирования скорости также отображается на проекционном дисплее.

Информация о расстоянии



Символ информации о дистанции отображается в том случае, если расстояние до движущегося впереди автомобиля слишком мало.

Информация о расстоянии активна в следующих ситуациях:

- Круиз-контроль с регулированием дистанции выключен.
- Индикация на проекционном дисплее выбрана.
- Расстояние до движущегося впереди автомобиля слишком мало.
- Скорость свыше ок. 70 км/ч.

Дополнительная информация:

Проекционный дисплей, см. стр. 164.

Предотвращение обгона

В зависимости от комплектации и экспортного исполнения: система контроля дистанции помогает избежать неумышленного обгона на автомагистрали.

Систему можно настроить так, чтобы обгон невозможно было выполнить на медленной полосе движения.

Настройка действует для скоростей свыше 80 км/ч.

Если настроенная скорость существенно выше скорости на соседней полосе, то опережение или обгон возможны даже со включенной функцией.

На скоростях ниже 80 км/ч автомобили на автомагистрали подвергаются обгону только с откорректированной относительной скоростью.

Водитель в любое время может выполнить обгон или ускориться нажатием на педаль акселератора.

1. Чтобы включить или отключить предупреждение обгонов, перейдите в следующее меню: меню «Приложения»/„Автомобиль“/„Настройки вождения“/„Система пом. водителю“/„Движение“/„Регулировка дистанции“.
2. В зависимости от экспортного исполнения выберите соответствующую настройку.
 - „Избегать обгонов слева“
 - „Избегать обгонов справа“

Физические границы работы системы

Системные ограничения датчиков

Для системы контроля дистанции действуют системные ограничения датчиков.

Дополнительная информация:

- Камеры, см. стр. 42.
- Радиолокационные датчики, см. стр. 43.

Зона распознавания

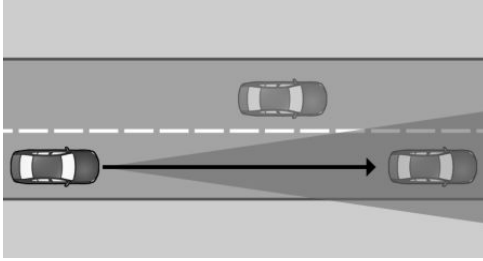

Датчики автомобиля регистрируют дорожную ситуацию в зоне распознавания.

Возможности распознавания препятствий датчиками и функции автоматического торможения ограничены.

Например, могут не распознаваться двухколесные транспортные средства.

Замедление

Система контроля дистанции не замедляет автомобиль в следующих ситуациях.

- Перед пешеходами или аналогичными медленными участниками дорожного движения.
- Если транспорт движется в поперечном направлении.
- При встречном транспорте.

Вклинивающиеся транспортные средства

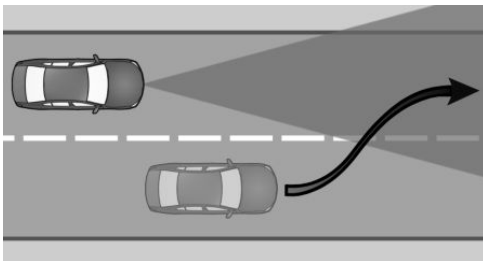

Система контроля дистанции в определенных ситуациях может не восстано-

вливать поддерживаемое расстояние автоматически, например если на полосу движения внезапно переместится движущийся впереди автомобиль. При высокой разности скоростей невозможно восстановить выбранную дистанцию до движущегося впереди автомобиля, например, при быстром приближении к грузовому автомобилю. Если система уверенно распознает движущийся впереди автомобиль, она призывает водителя затормозить или выполнить обгонной маневр.

Прохождение поворотов

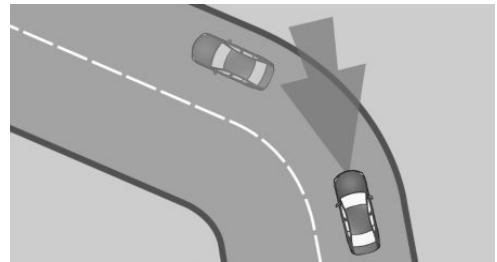

Если при включенной системе контроля дистанции установленная скорость слишком велика для прохождения поворота, скорость на повороте немного уменьшается. Так как не все повороты могут быть заранее обнаружены, входите в поворот на соразмерной скорости.

Система контроля дистанции имеет ограниченную зону распознавания. На крутых поворотах могут возникать ситуации, в которых движущийся впереди автомобиль не распознается или распознается с существенным опозданием.

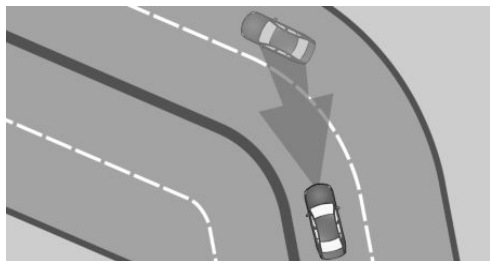

В начале поворота система может кратковременно среагировать на автомобиль, движущийся в соседнем ряду. Возможное замедление автомобиля системой можно компенсировать коротким ускорением. После отпускания педали газа система возвращается в активное состояние и самостоятельно регулирует скорость.

Начало движения

Автоматическое трогание автомобиля с места при помощи системы контроля дистанции невозможно, например, в следующих ситуациях.

- На крутых подъемах.
- Перед возвышенностью на дороге.

В этом случае нажмите педаль газа.

Погодные условия

При неблагоприятных погодных условиях или плохом освещении возможны следующие ограничения в работе системы контроля дистанции.

- Ухудшение распознавания автомобилей.
- Кратковременная потеря уже распознанных автомобилей.

Будьте внимательны за рулем с учетом ситуации на дороге. При необходимости действуйте незамедлительно, например, выполняйте торможение, поворот или объездной маневр.

Приводная мощность

В зависимости от режима движения или приводной мощности в некоторых ситуациях возможно превышение или снижение установленной скорости, например на спусках или подъемах.

Режим Assisted Driving

Принцип действия

Assisted Driving Mode дополняет систему контроля дистанции ассистентом рулевого управления с движением в полосе. Система помогает водителю удерживать автомобиль на полосе движения. Для этого система выполняет поддерживающие движения рулевого колеса, например, при прохождении поворота.

Управление режимом Assisted Driving Mode осуществляется с помощью кнопок на рулевом колесе.

В зависимости от скорости Assisted Driving Mode ориентируется по ограничениям полосы и движущемуся впереди автомобилю.

Датчики на руле распознают, касается ли его водитель.

Индикация на центральном дисплее и светодиоды на рулевом колесе отображают информацию о системе.

При пересечении ограничения полосы движения система выдает предупреждение посредством вибрации на рулевом колесе. Уровень вибрации рулевого колеса можно регулировать.

Указание по технике безопасности

ОСТОРОЖНО

Система не освобождает водителя от личной ответственности за правильную оценку дорожной ситуации. Из-за системных ограничений система не может должным образом реагировать на все дорожные ситуации без участия водителя. Существует опасность аварии, травмирования и материального ущерба. Адаптируйте манеру вождения к ситуации на дороге. Следите за ситуацией на дороге, всегда оставайтесь готовыми к рулевому управлению и торможению, в соответствующих ситуациях активно действуйте.



Дополнительно действуют указания круиз-контроля и системы контроля дистанции.



Дополнительная информация:

- Круиз-контроль, см. стр. 255.
- Система контроля дистанции, см. стр. 258.

Обзор

Кнопки на руле

Кнопка	Функция
	Включение/выключение последней активной системы регулирования скорости. Прерывание и продолжение работы систем регулирования скорости.
	Выберите нужную систему регулирования скорости.

Кнопка	Функция
	Сохранение текущей скорости. Ассистент ограничения скорости: применение предложенной скорости вручную.
	Настройка скорости.

Датчики

Assisted Driving Mode управляется следующими датчиками.

- Камера за лобовым стеклом.
- Передний радарный датчик.
- В зависимости от комплектации по радарным датчикам сбоку, сзади.
- Датчики на рулевом колесе.

Дополнительная информация:

- Датчики автомобиля, см. стр. 42.

Необходимые для работы условия



Для режима Assisted Driving Mode действуют следующие условия:

- Скорость не должна превышать 180 км/ч.
- Ширина полосы движения достаточная.
- Руки находятся на ободу рулевого колеса.
- Радиус поворота достаточно большой.
- Движение осуществляется по центру полосы.
- Калибровка датчиков завершена.
- Система контроля дистанции активна.



- Ремень безопасности со стороны водителя пристегнут.
- Предупреждение о лобовом столкновении активно.

Включение режима Assisted Driving Mode

1.  Для включения режима Assisted Driving Mode нажмите кнопку включения и выключения слева на рулевом колесе.
2.  При необходимости нажмите кнопку MODE слева на рулевом колесе до тех пор, пока на центральном дисплее не будет выбран режим Assisted Driving Mode.

Система включается автоматически, если все необходимые для работы условия выполнены.

Состояние режима Assisted Driving Mode отображается на центральном дисплее.

 Контрольная лампа горит серым, когда система находится в состоянии готовности и не выполняет движения рулевого колеса.

 Контрольная лампа горит зеленым, когда система активна.

При включенной системе активно предупреждение о лобовом столкновении.

Автоматическое прерывание режима Assisted Driving Mode

Assisted Driving Mode автоматически прерывает вспомогательные движения рулевого колеса, например в следующих ситуациях.



- На скорости более 180 км/ч.
- При отпуске руля.

- При значительном вмешательстве в рулевое управление.
- При покидании своей полосы движения.
- При включенном указателе поворота.
- При слишком узкой полосе движения.
- Не распознается ограничение полосы движения и нет движущегося впереди автомобиля.
- Прерывается работа круиз-контроля с системой контроля дистанции.
- Отстегивается ремень безопасности на стороне водителя.

 Контрольная лампа горит серым, когда система находится в состоянии готовности и не выполняет движения рулевого колеса.

Система включается автоматически, если все необходимые для работы условия выполнены.

Индикация на центральном дисплее

Символ	Описание
	Контрольная лампа горит серым: Система в режиме готовности.
	Контрольная лампа горит зеленым: Система активирована. Система помогает водителю удерживать автомобиль на полосе движения.



Символ	Описание
	Сигнальная лампа мигает желтым, рулевое колесо вибрирует: Пересечение ограничения полосы движения.
	Контрольная лампа горит желтым и звучит сигнал: Система будет остановлена.
	Сигнальная лампа мигает красным и звучит сигнал: Система выключится или будет остановлена.
	Сигнальная лампа горит желтым: Руки не обхватывают руль. Система по-прежнему активна. Возьмитесь руками за руль.
	Сигнальная лампа горит красным, звучит сигнал: Руки не обхватывают руль. Система будет остановлена. При необходимости система уменьшает скорость до остановки. При необходимости система не выполняет вспомогательные движения рулем. Сразу возьмитесь руками за руль.

В зависимости от комплектации и исполнения информация из системы Assisted Driving Mode отображается в Assisted View в центральной области индикации на центральном дисплее.

Дополнительная информация:

Assisted View, см. стр. 179.

Индикация на руле



По аналогии с индикаторами режима Assisted Driving Mode на центральном дисплее горят оба светодиода над блоками клавиш на рулевом колесе.

1. Чтобы включить или выключить индикаторы на рулевом колесе, перейдите в следующее меню: «Приложения»/„Автомобиль“/„Настройки вождения“/„Система пом. водителю“/„Оповещающие сигналы на руле“/„Световые элементы“.
2. Выберите нужную настройку.

Индикация на проекционном дисплее

В зависимости от комплектации: информация из системы Assisted Driving Mode также отображается на проекционном дисплее.

Настройка интенсивности вибрации руля

1. Чтобы настроить силу вибрации рулевого колеса, перейдите в следующее меню: меню «Приложения»/„Автомобиль“/„Настройки вождения“/„Система пом. водителю“/„Оповещающие сигналы на руле“/„Интенсивность вибрации“.
2. Выберите нужную настройку.



Настройка принимается для всех систем интеллектуальной безопасности.

Физические границы работы системы

Общие положения

Режим Assisted Driving Mode не может быть активирован или использован в определенных ситуациях.

Указание по технике безопасности

ОСТОРОЖНО

Из-за системных ограничений система может не реагировать, реагировать слишком поздно, неправильно или необоснованно. Существует опасность аварии, травмирования и материального ущерба. Соблюдайте указания по физическим границам работы системы и при необходимости активно вмешивайтесь.

Дополнительно действуют указания круиз-контроля и системы контроля дистанции.

Дополнительная информация:

- Круиз-контроль, см. стр. 255.
- Система контроля дистанции, см. стр. 258.

Системные ограничения датчиков

Для режима Assisted Driving Mode действуют системные ограничения датчиков.

Дополнительная информация:

- Камеры, см. стр. 42.
- Радиолокационные датчики, см. стр. 43.

Руки на руле

В следующих ситуациях контакт рук с рулем не распознается датчиками:

- При надетых перчатках.
- При наличии чехла на руле.

Погодные условия

При неблагоприятных погодных условиях или плохом освещении режим Assisted Driving Mode может работать со следующими ограничениями.

- Ухудшение распознавания автомобилей и ограничение полосы.
- Кратковременные перерывы в работе системы из-за уже распознанных автомобилей и ограничений полос движения.

Будьте внимательны за рулем с учетом ситуации на дороге. При необходимости действуйте незамедлительно, например, выполняйте торможение, поворот или объездной маневр.

Ассистент ограничения скорости

Принцип действия

Ассистент ограничения скорости помогает соблюдать ограничение скорости. Скорость, предложенная ассистентом ограничения скорости, может быть применена для систем регулирования скорости.

Ассистент ограничения скорости включается или выключается с помощью центрального дисплея и управляется кнопками на рулевом колесе.

Ввод допусков позволяет корректировать предлагаемую скорость.

На центральном дисплее отображается информация системы.



Общие положения

Если системы автомобиля, например, Индикатор ограничения скорости, распознают изменение ограничения скорости на участке дороги, то это новое значение скорости может быть принято следующими системами:

- Ручной ограничитель скорости.
- Круиз-контроль.
- Система контроля дистанции.
- Assisted Driving Mode.

Значение скорости предлагается для принятия в качестве новой установленной скорости. Для принятия значения скорости соответствующая система должна быть активирована.

В зависимости от комплектации, целевой системы и экспортного варианта значение может быть принято, при необходимости, в автоматическом режиме.

Указания по технике безопасности

ОСТОРОЖНО



Система не освобождает водителя от личной ответственности за правильную оценку дорожной ситуации. Из-за системных ограничений система не может должным образом реагировать на все дорожные ситуации без участия водителя. Существует опасность аварии, травмирования и материального ущерба. Адаптируйте манеру вождения к ситуации на дороге. Следите за ситуацией на дороге, всегда оставайтесь готовыми к рулевому управлению и торможению, в соответствующих ситуациях активно действуйте.

ОСТОРОЖНО

Задаваемая скорость может быть случайно неправильно установлена или вызвана. Существует опасность аварии, травмирования и материального ущерба. Адаптируйте задаваемую скорость к ситуации на дороге. Следите за дорожной обстановкой и в соответствующих ситуациях действуйте незамедлительно

Обзор

Кнопки на руле

Кнопка	Функция
	Вручную примите предложенную скорость.
	Настройка скорости, см. стр. 249.

Включение/выключение Ассистента ограничения скорости

1. Чтобы настроить ассистента ограничения скорости, перейдите в следующее меню: меню «Приложения»/„Автомобиль“/„Настройки вождения“/„Система пом. водителю“/„Движение“/„Speed Limit Assist“.
2. Выберите нужную настройку.
 - „Подтвердить автоматически“: в зависимости от оснащения распознанные ограничения скорости принимаются автоматически.
 - „Подтвердить вручную“: распознанные ограничения скорости могут приниматься вручную.
 - „Показывать прогнозирование“: текущие и предстоящие ограни-



чения скорости не принимаются, но отображаются на центральном дисплее.

- „Показывать текущее огранич.“: текущие ограничения скорости не принимаются, но отображаются на центральном дисплее.
- „Выключено“: в зависимости от экспортного исполнения отключаются индикатор ограничения скорости и ассистент ограничения скорости.

При необходимости отключаются дополнительные прогнозирующие функции обеспечения комфорта.

Дополнительная информация:

Индикатор ограничения скорости, см. стр. 246.

Индикация на центральном дисплее

На центральном дисплее отображается сообщение о том, что активированы ассистент ограничения скорости и система регулирования скорости.

Символ	Функция
	Распознанное изменение ограничения скорости с немедленным действием.
	Контрольная лампа горит зеленым цветом: распознанное ограничение скорости может быть принято кнопкой SET. После принятия отображается зеленая галочка.



Автоматическое принятие

„Подтвердить автоматически“: при выбранной настройке распознанное ограничение скорости автоматически прини-

мается для системы контроля дистанции или ручного ограничителя скорости.

 После автоматического принятия нажатием кнопки SET слева на рулевом колесе можно перейти обратно на последнее настроенное значение установленной скорости.

Принятие вручную

Распознанное ограничение скорости может вручную приниматься для активной системы регулирования скорости.

 Когда отобразится символ SET, нажмите кнопку SET на левой стороне рулевого колеса.

Регулировка скорости

Общие положения

Для ассистента ограничения скорости можно настроить, будет ли ограничение скорости применяться точно или с допуском.

Коррекция скорости возможна для всех ограничений скоростей, а дополнительная коррекция скорости — для ограничения скоростей до 60 км/ч.

Дополнительная коррекция скорости для ограничений скорости активируется и деактивируется при движении со скоростью примерно до 60 км/ч.

Настройка регулировки скорости

1. Чтобы настроить регулировку скорости для ассистента ограничения скорости, перейдите в следующее меню: меню «Приложения»/„Автомобиль“/„Настройки вождения“/„Система пом. водителю“/„Движение“/„Speed Limit Assist“.
2. Выберите нужную настройку.

- „Настроить огранич. скорости“: настройка допуска для коррекции скорости, влияющего на все ограничения скорости.
- „2-я регулировка до “: включение или выключение дополнительной коррекции скорости.
- „Настроить огранич. скорости“: с активированной дополнительной коррекцией скорости настройте допуск для ограничений скорости до 60 км/ч.

Физические границы работы системы

Ассистент ограничения скорости базируется на системе Индикатор ограничения скорости.

Учитывайте системные ограничения индикатора ограничения скорости.

В зависимости от экспортного исполнения применение соответствующих ограничений скорости недоступно или ограничено, например для информации о скорости из картографических данных системы навигации.

Для круиз-контроля без регулировки дистанции ограничения скорости не применяются автоматически.

Предстоящие ограничения скорости могут приниматься только для круиз-контроля с регулировкой дистанции.

Дополнительная информация:

- Системные пределы индикатора ограничения скорости, см. стр. 249.
- Системные ограничения датчиков, см. стр. 42.

Адаптация скорости к направлению дороги

Принцип действия

Круиз-контроль можно настраивать таким образом, чтобы автомобиль с активной регулировкой дистанции автоматически корректировал скорость под маршрут.

Например, в следующих ситуациях скорость при необходимости снижается:

- Перед ответвлениями дороги.
- Перед круговым движением.
- Перед поворотом.
- Перед выездом на автомагистраль или идентичные им дороги.

Функция управляется через центральный дисплей.

Указание по технике безопасности

ОСТОРОЖНО

Система не освобождает водителя от личной ответственности за правильную оценку дорожной ситуации. Из-за системных ограничений система не может должным образом реагировать на все дорожные ситуации без участия водителя. Существует опасность аварии, травмирования и материального ущерба. Адаптируйте манеру вождения к ситуации на дороге. Следите за ситуацией на дороге, всегда оставайтесь готовыми к рулевому управлению и торможению, в соответствующих ситуациях активно действуйте.

Дополнительно действуют указания круиз-контроля, системы контроля дистанции, режима Assisted Driving Mode и ассистента ограничения скорости.



Дополнительная информация:

- Круиз-контроль, см. стр. 255.
- Система контроля дистанции, см. стр. 258.
- Assisted Driving Mode, см. стр. 266.
- Ассистент ограничения скорости, см. стр. 270.

Необходимые для работы условия

Для адаптации скорости к направлению дороги действуют следующие условия:

- Круиз-контроль и система контроля дистанции активированы.
- Поездка по автомагистрали или аналогичной дороге.
- В системе навигации активировано ведение к цели.

При использовании программного обеспечения системы навигации через Apple CarPlay или Android Auto возможно ограничение функциональности, например, отклонения при подаче навигационных указаний.

- Функция должна быть доступна в стране, в которой осуществляется движение автомобиля.

Автоматическая адаптация скорости к направлению дороги

Чтобы активировать или деактивировать автоматическую адаптацию скорости, перейдите в следующее меню: меню «Приложения»/„Автомобиль“/„Настройки вождения“/„Система пом. водителю“/„Движение“/„Система регулировки скорости на маршруте“/„Автом. регул. скор.“.

Регулировка скорости движения в повороте

В зависимости от экспортного исполнения можно настраивать скорость движения в повороте.

1. Перейдите в следующее меню: меню «Приложения»/„Автомобиль“/„Настройки вождения“/„Система пом. водителю“/„Движение“/„Система регулировки скорости на маршруте“/„Скорость на повороте“.
2. Выберите нужную настройку.

Индикация на центральном дисплее

В зависимости от комплектации и экспортного исполнения информация из системы регулировки скорости на маршруте отображается в Assisted View в центральной области индикации на центральном дисплее.

Дополнительная информация: Assisted View, см. стр. 179.

Физические границы работы системы

В зависимости от экспортного исполнения и страны, в которой находится автомобиль: функция регулирования маршрута может быть недоступна.

В следующих случаях система не реагирует на особенности предстоящего маршрута или реагирует на них в ограниченном объеме.

- Если система навигации не может однозначно определить положение автомобиля.
- На зимних дорогах.

Кроме того, действуют системные пределы круиз-контроля, системы контроля дистанции, режима Assisted Driving



Mode и ассистента ограничения скорости.

Дополнительная информация:

- Круиз-контроль, см. стр. [255](#).
- Система контроля дистанции, см. стр. [258](#).
- Assisted Driving Mode, см. стр. [266](#).
- Ассистент ограничения скорости, см. стр. [270](#).



Парковка

Оснащение автомобиля

В данной главе описаны варианты комплектации, системы и функции, которые доступны сейчас или будут доступны в дальнейшем в зависимости от модели, даже если их нет в конкретном автомобиле.

Дополнительная информация:

Комплектация транспортного средства, см. стр. 9.

Система помощи при парковке

Принцип действия

Системы парковки помогают при парковке и маневрировании или движении задним ходом благодаря индикации системы контроля дистанции при парковке (PDC) и различным изображениям с камер. Системы парковки управляются с помощью кнопки ассистента парковки или через меню парковки.

Следующие отдельные системы активно поддерживают процесс парковки или движение задним ходом с помощью вспомогательных функций и датчиков:

- Система контроля дистанции при парковке, см. стр. 290.
- Активная система контроля дистанции при парковке, см. стр. 294.
- Система контроля начала движения, см. стр. 295.

- Мастер маневрирования при парковке, см. стр. 296.
- Ассистент движения задним ходом, см. стр. 302.

Различные изображения с камер и перспективы камеры обеспечивают хороший круговой обзор во время парковки и маневрирования. В зависимости от комплектации доступны различные изображения с камер.

В базовом исполнении могут использоваться следующие изображения с камер:

- Камера заднего вида, см. стр. 282.
- Панорамный вид, сзади, см. стр. 286.

В зависимости от комплектации с изображением парковки можно использовать дополнительные изображения с камер:

- Полуавтоматический ракурс камеры, см. стр. 283.
- Автоматический ракурс камеры, см. стр. 283.
- Вид боковых сторон кузова, см. стр. 284.
- 3D-обзор, см. стр. 285.
- Вид автомойки, см. стр. 285.
- Панорамный вид, спереди, см. стр. 286.
- Активация панорамного вида через точки активации, см. стр. 287.
- Угол открывания дверей, см. стр. 288.
- Дистанционный 3D-обзор, см. стр. 289.

Отдельные системы на базе видеокмеры управляются путем выбора изображений с камеры на центральном дисплее. Изображения с камер можно отображать или скрывать, выбирая со-

ответствующий символ. Могут отображаться дополнительные индикаторы со вспомогательными линиями парковки или маркировками препятствий.

Указание по технике безопасности

ОСТОРОЖНО

Система не освобождает водителя от личной ответственности за правильную оценку дорожной ситуации. Из-за системных ограничений система не может должным образом реагировать на все дорожные ситуации без участия водителя. Существует опасность аварии, травмирования и материального ущерба. Адаптируйте манеру вождения к ситуации на дороге. Следите за ситуацией на дороге, всегда оставайтесь готовыми к рулевому управлению и торможению, в соответствующих ситуациях активно действуйте.

Обзор

Кнопка в автомобиле

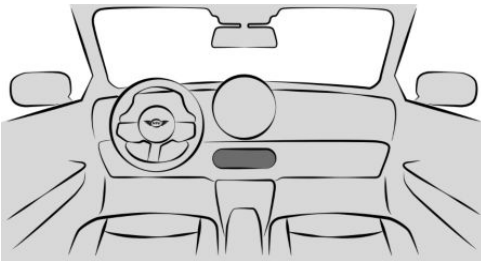

Кнопка ассистента парковки находится в коммутационном центре.

Датчики

Системы парковки управляются следующими датчиками:

- Ультразвуковые датчики в переднем и заднем бампере.
- Боковые ультразвуковые датчики.
- Передняя видекамера.
- Видекамеры в наружных зеркалах.
- Камера заднего вида.

Дополнительная информация:

Датчики автомобиля, см. стр. 42.

Вызов меню парковки

Некоторые системы помощи при парковке можно настроить в меню парковки.

1. Чтобы вызвать меню парковки, перейдите в следующее меню: меню «Приложения»/„Автомобиль“/„Настройки вождения“/„Система пом. водителю“/„Парковка“.
2. Выберите нужные настройки.

Индикация

Включение/выключение индикации

Общие положения

Индикация систем парковки при необходимости автоматически выключается при движении передним ходом после прохождения определенного отрезка пути или превышения скорости.

С передачей заднего хода

Индикация системы помощи при парковке включается автоматически, если при включенной готовности к движению рычаг селектора переводится в положение R.



С помощью кнопки ассистента парковки



Для включения индикации систем парковки нажмите кнопку ассистента парковки в коммутационном центре.

На центральном дисплее

Чтобы включить индикатор систем парковки, перейдите в следующее меню: меню «Приложения»/„Автомобиль“/„Парковка“.

Индикаторы на центральном дисплее

Общие положения

Индикация систем парковки на центральном дисплее зависит от комплектации и активированной системы парковки.

Вид систем помощи

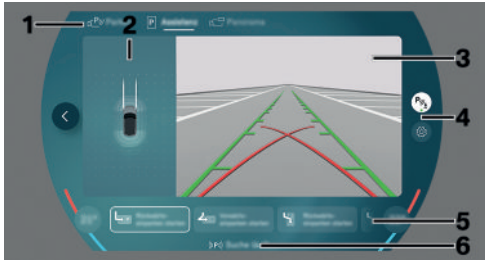

- 1 Выбор изображения с камеры
- 2 Автомобиль, вид сверху
- 3 Изображение с камеры
- 4 Настройки
- 5 Панель управления, нижняя
- 6 Статус систем парковки

Изображение парковки

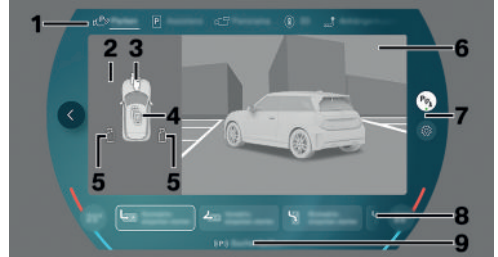

- 1 Выбор изображения с камеры
- 2 Окно выбора
- 3 Автоматическая перспектива камеры
- 4 Полуавтоматическая перспектива камеры
- 5 Вид боковых сторон кузова
- 6 Изображение с камеры
- 7 Настройки
- 8 Панель управления, нижняя
- 9 Статус систем парковки

Изображение с камеры

В зависимости от комплектации одна или несколько камер распознают зону из разных перспектив на выбор.

В зависимости от вида отображается окружающее автомобиль пространство или его часть.

В зависимости от экспортного исполнения отображается автоматическая или полуавтоматическая перспектива камеры.





Выбор изображения с камеры

В зависимости от комплектации, через верхнюю область выбора на центральном дисплее можно выбирать различные изображения с камеры:

- „Парковка“



В зависимости от комплектации могут отображаться виды с камеры или



- вид системы контроля дистанции при парковке.
-  „Система помощи“
Отображается стилизованная проекция автомобиля на виде сверху.
-  „Панорама“
Отображается вид пересекающего дорожного движения.
-  „3D“
Отобразится трехмерный вид автомобиля.
-  „Автомойка“
Чтобы упростить въезд на мойку автомобиля, отобразится собственная полоса движения.

Настройки

В правой части центрального дисплея можно выбрать различные настройки.

-  В зависимости от экспортного исполнения звуковой предупреждающий сигнал системы контроля дистанции при парковке можно включить или выключить.
-  В меню парковки можно выполнять настройки.

Панель управления, нижняя

На нижней панели управления отображаются функции парковочного ассистента:

- Доступные способы парковки мастера маневрирования при парковке.
- Функции ассистента движения задним ходом.
- Дополнительная информация при сбоях.





Статус систем парковки

Состояние систем парковки отображается символами в нижней части цен-

трального дисплея, в области информации по движению и, в зависимости от комплектации, на проекционном дисплее. В нижней части центрального дисплея в дополнение к символу отображаются текстовые сообщения.

Отображаются следующие системы парковки:

- Ассистент маневрирования при парковке.
- Ассистент движения задним ходом.

Символ	Значение
	Поиск предложений систем парковки не выполняется. Другие системы парковки недоступны. Системы помощи парковки неисправны.
	Поиск предложений систем парковки активен.
	Белый: доступный маневр выбран, но не выполняется. Функциональные требования не выполнены, или завершено применение функций.
	Зеленый: система парковки активна. Функции применяются в соответствии с включенной системой.

Дополнительная индикация

Общие положения

На изображении с камеры индикации систем помощи при парковке могут отображаться дополнительные индикаторы, например вспомогательные линии парковки. Это облегчает процесс парковки и маневрирования.



Несколько дополнительных индикаторов могут быть включены одновременно.

Включение/выключение дополнительных индикаторов

1. Чтобы включить или выключить дополнительные индикаторы на изображении с камеры, перейдите в следующее меню: меню «Приложения»/„Автомобиль“/„Настройки вождения“/„Система пом. водителю“/„Парковка“.
2. Выберите нужную настройку.

Вспомогательные линии парковки

Траектории движения колес по прямой

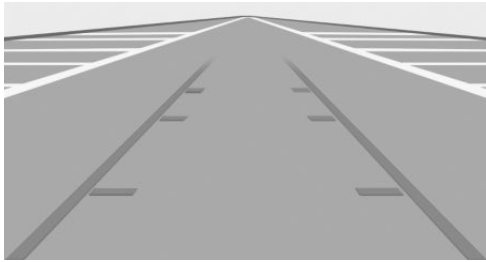

Линии полосы движения — это вспомогательные линии парковки, которые помогают водителю оценить, достаточно ли места для парковки или маневрирования на ровном дорожном полотне.

В зависимости от включенной передачи линии полосы движения отображаются перед или за автомобилем на изображении с камеры на центральном дисплее.

Линии полос движения непрерывно корректируются в зависимости от угла поворота рулевого колеса при движении рулевого колеса.

Траектории движения колес при повороте

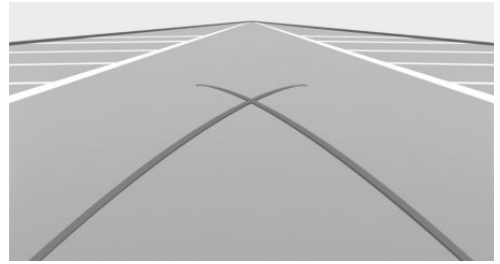

Траектории поворота — это вспомогательные линии парковки, которые показывают наименьший возможный диаметр поворота на ровном дорожном полотне на изображении с камеры на центральном дисплее.

При определенном повороте рулевого колеса отображается только траектория движения колес при повороте.

Траектории движения колес при повороте могут выводиться на изображение с видеокamеры только вместе с траекториями движения колес по прямой.

Использование вспомогательных линий парковки

1. Поставьте автомобиль таким образом, чтобы красная траектория поворота вела в ограниченное парковочное место.
2. Поверните рулевое колесо таким образом, чтобы зеленая линия полосы движения перекрывала соответствующую траекторию поворота.

Выделение препятствия

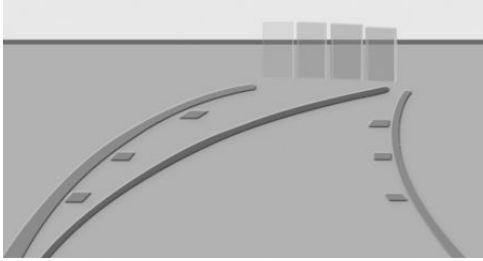

Препятствия в ходе парковки регистрируются датчиками.

Препятствия, распознанные системой контроля дистанции при парковке, отображаются на изображении с камеры на центральном дисплее с помощью маркировок.

Цветная градация маркировки препятствий в зеленом, желтом и красном цветах обозначает расстояния.

Функциональные ограничения

В следующих ситуациях системы парковки могут использоваться только с ограничениями:

- При открытой двери.
- С открытым багажником.
- При сложенных наружных зеркалах заднего вида.

Заштрихованные серым цветом области с символом на изображении с камеры обозначают зоны, не отображенные в настоящий момент, например открытую дверь.

Физические границы работы системы

Указание по технике безопасности

ОСТОРОЖНО

Из-за системных ограничений система может не реагировать, реагировать слишком поздно, неправильно или необоснованно. Существует опасность аварии, травмирования и материального ущерба. Соблюдайте указания по физическим границам работы системы и при необходимости активно вмешивайтесь.

Системные ограничения датчиков

Системы помощи при парковке могут работать с ограничениями из-за определенных системных ограничений датчиков.

Дополнительная информация:

Датчики автомобиля, см. стр. 42.

Зона обзора

Из-за угла обзора камера может не зафиксировать поверхность под автомобилем.

Распознавание объектов

Датчики могут не распознавать слишком низко или высоко расположенные выступающие объекты, например выступы стен.

Видимые на центральном дисплее объекты находятся ближе, чем кажется. Не рассчитывайте расстояние до объектов по центральному дисплею.

Выступающий груз или несущий кронштейн задней части могут ограничивать зону распознавания камеры.



Сбой в работе

Отказ камеры отображается на центральном дисплее.

Зона распознавания неисправной камеры отображается заштрихованной.

Камера заднего вида

Принцип действия

Камера заднего вида помогает при парковке задним ходом и маневрировании. На изображении с камеры на центральном дисплее отображается зона за автомобилем. Камера заднего вида включается при движении задним ходом и может управляться через центральный дисплей или с помощью кнопки ассистента парковки.

В изображении с камеры могут отображаться дополнительные индикаторы, например вспомогательные линии парковки и маркировка препятствий.

Общие положения

Соблюдайте указания из главы «Системы парковки».

Необходимые для работы условия

Для камеры заднего вида действуют следующие условия:

- Багажник полностью закрыт.
- Область вокруг камер чистая и ничем не перекрыта.

Включение/выключение камеры заднего вида

Автоматическое включение изображения с камеры

Камера заднего вида включается автоматически, если при включенной готовности к движению рычаг селектора устанавливается в положение R.

Автоматическое выключение изображения с камеры

При движении передним ходом камера заднего вида автоматически выключается, как только будут превышены определенные пробег или скорость.

Включение и выключение изображения с камеры вручную

-  Для ручного включения камеры заднего вида нажмите кнопку ассистента парковки в коммутационном центре.
- Установите рычаг селектора в положение R.

Отображается индикатор систем парковки.

Включается изображение с камеры заднего вида.

 В зависимости от комплектации: символ автоматической перспективы камеры в окне выбора выбран автоматически.

Чтобы закрыть окно камеры заднего вида, выберите другой вид с камеры в окне выбора или снова нажмите кнопку или снова нажмите кнопку ассистента парковки.

Деактивированная камера заднего вида

Если камера заднего вида деактивирована, например при открытом багажнике, то изображение камеры заштриховано серым цветом.

Полуавтоматическая перспектива камеры

Принцип действия

В зависимости от направления парковки и включенной передачи полуавтоматическая перспектива камеры отображает фиксированную перспективу камеры с зонами перед или позади автомобиля. Перспективу камеры можно включить или выключить на центральном дисплее.

Общие положения

Соблюдайте указания из главы «Системы парковки».

Включение и выключение полуавтоматической перспективы камеры

-  Для включения полуавтоматического ракурса камеры нажмите кнопку ассистента парковки в коммутиационном центре.

Отображается индикатор систем парковки.

-  Выберите символ полуавтоматической перспективы камеры в окне выбора.

Чтобы закрыть фиксированный вид с камеры, выберите другой вид с камеры в окне выбора.

Автоматическая перспектива камеры

Принцип действия

Автоматическая перспектива камеры показывает вид в зависимости от управления в соответствующем направлении движения. Эта перспектива адаптируется к соответствующей дорожной ситуации.

Если распознаны препятствия, этот вид переключается на неподвижное изображение зоны перед и за бампером или при необходимости — на боковую систему контроля дистанции при парковке (PDC).

Боковая система контроля дистанции при парковке автоматически отображается при включенной автоматической перспективе камеры. Функция показывает препятствия, находящиеся рядом с автомобилем.

Перспективу камеры можно включить или выключить на центральном дисплее.

Общие положения

Соблюдайте указания из главы «Системы парковки».

Включение и выключение автоматической перспективы камеры

Автоматическое включение и выключение изображения с камеры

При включении индикации систем помощи при парковке по умолчанию выбирается автоматическая перспектива камеры.

 Символ автоматической перспективы камеры в окне выбора выбран автоматически.

Чтобы закрыть вид с камеры, зависящий от рулевого управления, выберите другой вид с камеры в окне выбора.

При включении передачи заднего хода при необходимости выключается автоматическая перспектива камеры, а система включает полуавтоматическую перспективу с камеры заднего вида.

При необходимости при включенной передаче заднего хода можно выбрать автоматическую перспективу камеры. Для текущего процесса парковки в этом случае сохраняется автоматическая перспектива камеры.

Включение и выключение изображения с камеры вручную

1.  Для ручного включения автоматического ракурса камеры нажмите кнопку ассистента парковки в коммутационном центре.

Отображается индикатор систем парковки.

2.  Символ автоматической перспективы камеры в окне выбора выбран автоматически.

Чтобы закрыть вид с камеры, зависящий от рулевого управления, выберите другой вид с камеры в окне выбора или снова нажмите кнопку ассистента парковки.

Индикация боковых датчиков аварийного сближения при парковке



Для защиты боковых сторон кузова выделенные препятствия отображаются сбоку автомобиля.

Цветная маркировка препятствий предупреждает об обнаруженных препятствиях.

Если маркировка препятствий не отображается, то препятствия не обнаружены.

Границы боковых датчиков аварийного сближения при парковке

Система контроля дистанции при парковке сбоку показывает только неподвижные препятствия, которые были распознаны датчиками при проезде мимо.

Система не распознает, движется ли препятствие. Поэтому разметка на дисплее при остановке через определенное время больше не отображается. Зона рядом с автомобилем должна быть распознана заново.

Вид боковых сторон кузова

Принцип действия

Вид боковых сторон кузова отображает боковое пространство вокруг автомобиля и помогает водителю позиционировать

автомобиль относительно бордюра или других боковых препятствий.

Камера снимает в направлении сзади вперед и при опасности автоматически фокусируется на возможных препятствиях.



Боковой обзор можно включить или выключить на центральном дисплее.

Общие положения

Соблюдайте указания из главы «Системы парковки».

Включение и выключение бокового вида

Для бокового вида можно выбрать в окне выбора правую или левую боковую сторону транспортного средства.

-  Для включения бокового вида нажмите кнопку ассистента парковки в коммутационном центре. Отображается индикатор систем парковки.
-  Выберите символ камеры для нужной боковой стороны транспортного средства в окне выбора.

Чтобы закрыть боковой вид, выберите другой вид с камеры в окне выбора.

3D-обзор

Принцип действия

При 3D-обзоре в окне выбора отображается круговая траектория вокруг вида автомобиля сверху.

Установленные перспективы можно выбирать непосредственно на окружности в окне выбора или проведя пальцем по автомобилю в центре изображения камеры.

Текущая перспектива обозначается значком камеры на окружности.

3D-обзор можно включить или выключить на центральном дисплее.

Общие положения

Соблюдайте указания из главы «Системы парковки».

Включение и выключение 3D-обзора

-  Для включения 3D-обзора нажмите кнопку ассистента парковки в коммутационном центре. Отображается индикатор систем парковки.
- В верхней области выбора выберите следующее изображение с камеры: „3D“.

Чтобы выйти из 3D-обзора, выберите другой вид с камеры в верхней области выбора.

Обзор моечной установки

Принцип действия

Отображение автоматической моечной установки помогает при заезде на мойку.

Функцию можно включить или выключить на центральном дисплее.

Общие положения

Соблюдайте указания из главы «Системы парковки».



Включение/выключение обзора моечной установки

1.  Для включения вида автомойки нажмите кнопку ассистента парковки в коммутационном центре. Отображается индикатор систем парковки.
2. В верхней области выбора выберите следующее изображение с камеры: „Автомойка“.

Для выхода из вида автомойки выберите другой вид с камеры в верхней области выбора.

Индикация

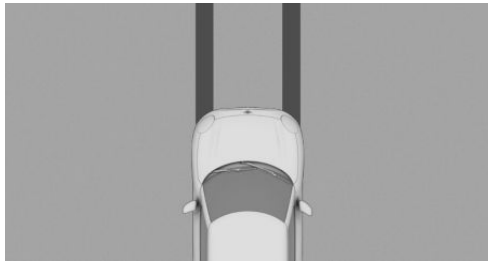

Для облегчения заезда автомобиля на мойку отображается полоса своего движения.

Индикатор можно использовать для правильного позиционирования автомобиля в направляющих автоматической моечной установки.

На автоматической моечной установке необходимо, чтобы автомобиль мог свободно катиться.

Дополнительная информация:

Качение или толкание автомобиля, см. стр. 148.

Панорамный вид

Принцип действия

При съезде на не просматриваемую дорогу и на перекрестках панорамный обзор позволяет заранее увидеть движущийся в поперечном направлении транспорт.

Участники движения, закрытые боковыми препятствиями, распознаются с места водителя слишком поздно. Для улучшения обзора камера заднего вида и, в зависимости от комплектации, передняя видеокамера распознают боковую область вокруг автомобиля.

В зависимости от комплектации функция может использоваться при движении задним или передним ходом.

Панорамный вид можно включить или выключить на центральном дисплее.

В зависимости от комплектации функция может быть автоматически активирована путем сохранения точек активации.

Общие положения

Изображение с камеры в некоторых зонах искажено в разной степени, поэтому его нельзя использовать для оценки расстояний.

Соблюдайте указания из главы «Системы парковки».

Датчики

Панорамный вид контролируется следующими датчиками.

- Камера заднего вида.
- В зависимости от комплектации: передняя видеокамера.

Включение/выключение панорамного вида



1. Для включения панорамного вида нажмите кнопку ассистента парковки в коммутационном центре. Отображается индикатор систем парковки.
2. В верхней области выбора выберите следующее изображение с камеры: „Панорама“.

Чтобы закрыть панорамный вид, выберите другой вид с камеры в верхней области выбора.

Индикация

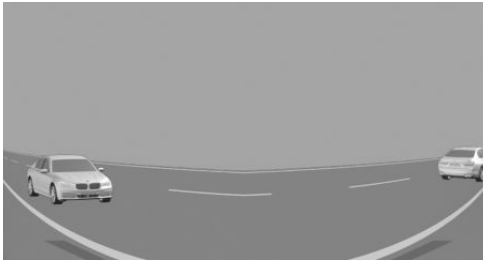

Желтые линии на изображении на экране обозначают бампер своего автомобиля.

При включенной передаче заднего хода отображается вид с камеры заднего вида. В зависимости от комплектации при включении передачи переднего хода отображается вид с передней видеокамеры.

Автоматическая активация панорамного вида

Принцип действия

Места, в которых панорамный вид должен включаться автоматически, можно сохранить как точки активации.

Можно сохранять и удалять до десяти точек активации.

Точки активации могут использоваться для движения передним и, в зависимости от экспортного исполнения, задним ходом.

Общие положения

Соблюдайте указания из главы «Панорамный вид».

Необходимые для работы условия

Для автоматической активации панорамного вида действуют следующие условия:

- Необходим прием сигнала GPS.
- В зависимости от экспортного исполнения должен быть активирован MINI ID или водительский профиль.
- Камера заднего вида и передняя видеокамера должны быть установлены.
- Направление движения, положение рычага селектора и угол поворота автомобиля должны совпадать с сохраненной точкой активации.

Сохранение точек активации

Требуемые точки активации можно сохранить.

1. Переместите автомобиль в положение, в котором панорамный вид бу-



дет включаться автоматически, и остановитесь.

2.  Нажмите кнопку ассистента парковки в коммутационном центре.

Отображается индикатор систем парковки.

3. Перейдите в следующее меню: „Панорама“/„Точка активации“/„Сохранить точку активации“.

При этом сохраняются точки активации, например, со следующей информацией:

- Населенный пункт.
- Населенный пункт и улица.
- Со стандартным именем.

Применение точек активации

Чтобы включить или отключить использование точек активации, перейдите в следующее меню: меню «Положения»/„Автомобиль“/„Настройки вождения“/„Система пом. водителю“/„Парковка“/„На основе GPS“.

Удаление точек активации

Можно удалить отдельные или все точки активации.

1.  Нажмите кнопку ассистента парковки в коммутационном центре. Отображается индикатор систем парковки.
2. Перейдите в следующее меню: „Панорама“/„Упорядочить точки“. Отображается список всех сохраненных точек активации.

- Для удаления точки активации смахните ее пальцем.
- Чтобы удалить все точки активации, выберите следующую функцию: „Удалить все точки“.

Угол раскрытия двери

Принцип действия

В зависимости от комплектации, угол открывания двери во время стоянки отображается автоматически.

Индикатор помогает оценить, насколько широко можно открыть двери во время парковки.

С активированной маркировкой препятствия изображение парковки отображает неподвижные препятствия, ограничивающие угол открытия дверей.

Общие положения

Соблюдайте указания из главы «Системы парковки».

Индикация



3-дверный автомобиль: При положении рычага селектора Р отображается максимальный угол раскрытия дверей.



5-дверный автомобиль: При положении рычага селектора Р отображается максимальный угол раскрывания дверей.

Физические границы работы системы

Индикатор угла открывания двери не предупреждает о приближающихся участниках дорожного движения.

По техническим причинам окружающее автомобиль пространство отображается искаженно.

Осторожно паркуйтесь рядом с другими объектами, даже если они не накладываются на индикацию угла открывания двери на центральном дисплее.

По причине перспективы расположенные на возвышении или выступающие объекты могут оказаться ближе, чем они отображены на центральном дисплее.

Дистанционный 3D-обзор

Принцип действия

Приложение MINI и изображения парковки с камеры, например автоматический ракурс камеры, позволяют отображать пространство вокруг автомобиля на мобильном конечном устройстве.

Дистанционный 3D-обзор отображает моментальный снимок ситуации.

Общие положения

По причине защиты данных дистанционный 3D-обзор может выполняться только три раза в два часа.

Соблюдайте указания из главы «Системы парковки».

Датчики

Дистанционный 3D-обзор контролируется следующими датчиками.

- Передняя видеочамера.
- Видеочамеры в наружных зеркалах.
- Камера заднего вида.

Необходимые для работы условия

Для дистанционного 3D-обзора действуют следующие условия:

- Передача данных должна быть включена.
- Приложение MINI должно быть установлено на мобильном конечном устройстве.
- В странах с MINI Connected необходимо активировать MINI ID с имеющейся учетной записью MINI Connected.

Дополнительная информация:

- Защита данных, см. стр. 71.
- MINI ID, см. стр. 72.

Включение/выключение Дистанционного 3D-обзора

Дистанционный 3D-обзор можно активировать или деактивировать отдельно или вместе с другим функциями.

1. Перейдите в следующее меню: меню «Приложения»/„Все“/„Защита данных“.
2. Выберите нужную настройку.



После активации дистанционный 3D-обзор вызывается в приложении MINI.

Физические границы работы системы

Дистанционный 3D-обзор может быть ограничен или недоступен, например, в следующих ситуациях:

- С открытой дверью или багажником. Темные поверхности на отображении обозначают области, которые система не может увидеть.
- Со сложенными вручную наружными зеркалами.
- При выполнении других функций камерами автомобиля.
- Автомобиль движется со скоростью, превышающей скорость пешехода.
- При слабом соединении с Интернетом или при его отсутствии.

Система контроля дистанции при парковке

Принцип действия

Система контроля дистанции при парковке помогает парковаться. Звуковой или визуальный предупреждающий сигнал сообщает о препятствиях перед или за автомобилем.

Система сообщает о препятствиях, которые распознаются боковыми ультразвуковыми датчиками.

Дальность действия системы контроля дистанции при парковке в зависимости от препятствий и условий окружающей среды составляет ок. 2 м.

Система контроля дистанции при парковке автоматически включается и выключается в определенных ситуациях.

Автоматическое включение можно активировать или деактивировать на центральном дисплее.

Общие положения

Соблюдайте указания из главы «Системы парковки».

Указания по технике безопасности

ОСТОРОЖНО

Система не освобождает водителя от личной ответственности за правильную оценку дорожной ситуации. Из-за системных ограничений система не может должным образом реагировать на все дорожные ситуации без участия водителя. Существует опасность аварии, травмирования и материального ущерба. Адаптируйте манеру вождения к ситуации на дороге. Следите за ситуацией на дороге, всегда оставайтесь готовыми к рулевому управлению и торможению, в соответствующих ситуациях активно действуйте.

ОСТОРОЖНО

Из-за высокой скорости при активированной системе контроля дистанции при парковке вследствие физических условий предостережение может запаздывать. Существует опасность травмирования и повреждения имущества. Избегайте быстрого приближения к объекту. Избегайте быстрого трогания с места, пока система контроля дистанции при парковке еще не активна.

Датчики

Система контроля дистанции при парковке контролируется следующими датчиками.

- Ультразвуковые датчики в переднем и заднем бампере.
- Боковые ультразвуковые датчики.

Включение/выключение системы контроля дистанции при парковке

Автоматическое включение системы

Система контроля дистанции при парковке автоматически включается в следующих ситуациях:

- При включенной готовности к движению, если рычаг селектора установлен в положение R.
- При приближении к распознанным препятствиям, если скорость меньше 4 км/ч. Расстояние для активации зависит от соответствующей ситуации.

Чтобы активировать или деактивировать автоматическое включение при распознанных препятствиях, перейдите в следующее меню: меню «Приложения»/„Автомобиль“/„Настройки вождения“/„Система пом. водителю“/„Парковка“/„Автоматическая активация PDC“.

Автоматическое выключение системы

Система контроля дистанции при парковке при необходимости автоматически выключается при движении передним ходом после прохождения определенного отрезка пути или превышения скорости.

Включение/выключение системы вручную



Для ручного включения системы контроля дистанции при парковке нажмите кнопку ассистента парковки в коммутационном центре.

Отображается индикатор систем парковки.

Если светодиод над кнопкой ассистента парковки горит, то система включена. Если светодиод гаснет, то система выключена.

Если при включенной передаче заднего хода система включается вручную, появляется изображение с камеры заднего вида.

В зависимости от экспортного исполнения система не может быть отключена вручную при включении передачи заднего хода.

Звуковой предупреждающий сигнал

Общие положения

Прерывистый звуковой предупреждающий сигнал системы контроля дистанции при парковке сообщает о приближении к объекту. Если, к примеру, слева за автомобилем распознается объект, звук раздается из заднего левого динамика.

Чем короче расстояние до объекта, тем короче будут интервалы прерывистых звуковых сигналов.

Звуковой предупреждающий сигнал подается при опасности столкновения на расстоянии до объекта ок. 70 см.

Если объект находится позади автомобиля, то звуковой предупреждающий сигнал подается уже на расстоянии ок. 1,50 м.



Если расстояние до распознанного объекта менее прибл. 20 см, раздается непрерывный звуковой сигнал.

Если объекты находятся одновременно спереди и позади автомобиля на расстоянии менее 20 см, непрерывный сигнал попеременно раздается в передних и задних динамиках.

Прерывистые и непрерывные звуковые сигналы выключаются при установке рычага селектора в положение P.

В зависимости от экспортного исполнения прерывистые звуковые сигналы при неподвижном автомобиле отключаются спустя короткое время.

При приближении к объекту во время стоянки автомобиля звуковой сигнал снова активируется.

Регулировка громкости

1. Чтобы настроить громкость звукового предупреждающего сигнала, перейдите в следующее меню: меню «Приложения»/„Автомобиль“/„Настройки вождения“/„Система пом. водителю“/„Парковка“/„Громкость сигнала PDC“.
2. Установите требуемое значение.

В зависимости от экспортного исполнения: отключение звукового предупреждающего сигнала

В зависимости от экспортного исполнения для активного процесса парковки можно временно выключить звуковой предупреждающий сигнал.

Р₂ Выберите символ звукового предупреждающего сигнала в правой области на центральном дисплее. Символ отображается серым цветом, а светодиод под символом гаснет.

При повторном включении системы контроля дистанции при парковке звуковой предупреждающий сигнал снова автоматически включается.

Визуальное предупреждение

Общие положения

Приближение к объекту отображается на центральном дисплее, как только активируется система контроля дистанции при парковке.

Отдаленные объекты отображаются уже до того, как раздается сигнал.

Для лучшей оценки достаточности места в зависимости от вида для отображения выводятся линии полосы движения, траектории поворота и маркировки препятствий.

В зависимости от комплектации зона распознавания датчиков отображается в виде заштрихованных кольцеобразных областей. Отметки зеленого, желтого и красного цветов показывают, что в зоне распознавания обнаружены препятствия.

При комплектации функцией предупреждения о поперечном движении в области индикации также появляется предупреждение об автомобилях, приближающихся сзади сбоку.

Для защиты боковых сторон кузова выделенные препятствия отображаются сбоку автомобиля.

Индикация

В зависимости от комплектации предупреждения могут отображаться перед, рядом и за автомобилем.

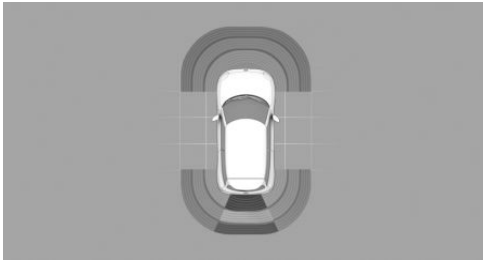

Пример индикации предупреждений за автомобилем.

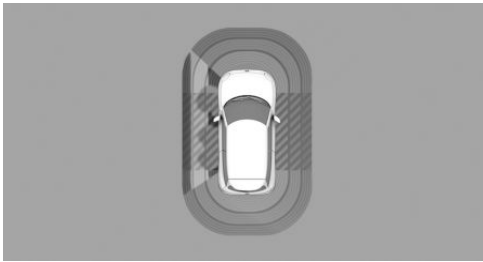

Пример индикации предупреждений рядом с автомобилем.

Заштрихованные серым поверхности показывают зону распознавания датчиков. В зоне распознавания препятствия не обнаружены.

Цветные отметки в заштрихованной области указывают на то, что в зоне распознавания датчиков обнаружены препятствия.

Прерванные заштрихованные области: зона рядом с автомобилем еще не распознана.

Физические границы работы системы

Общие положения

Функция защиты боковых сторон автомобиля показывает только неподвижные препятствия, которые были распознаны датчиками при проезде мимо.

Система контроля дистанции при парковке не распознает, движется ли препятствие. Заштрихованные сбоку серые области скрываются по прошествии определенного времени во время остановки. Зона сбоку автомобилем должна быть распознана заново.

Дополнительно учитывайте пределы системы, указанные в разделе «Системы парковки».

Ошибочные предупреждения

При достижении системных ограничений системы контроля дистанции при парковке возможны ошибочные предупреждения.

Для уменьшения количества ошибочных предупреждений, например на линиях автоматической мойки, при необходимости отключайте автоматическое включение системы контроля дистанции при парковке при обнаружении препятствий.

Сбой в работе



При сбое в работе системы контроля дистанции при парковке на центральном дисплее отображается предупреждающий символ.

В зависимости от комплектации зона распознавания датчиков может не отображаться.

Отображается сообщение системы контроля параметров автомобиля.

Система контроля дистанции при парковке может не работать. Для проверки системы обратитесь на авторизованную СТОА, другую квалифицированную СТОА или специализированную СТО.



Активная система контроля дистанции при парковке

Принцип действия

Активная система контроля дистанции при парковке является функцией торможения системы контроля дистанции при парковке (PDC), которая инициирует аварийное торможение в случае опасности столкновения.

Эта система доступна при скорости ниже скорости пешехода во время движения задним ходом или откатывании назад.

Из-за системных ограничений столкновение не всегда можно предотвратить.

Нажатие на педаль акселератора прерывает воздействие на тормозной механизм. Аварийное торможение не выполняется.

На центральном дисплее можно временно деактивировать активную систему контроля дистанции при парковке и выполнить настройки системы.

Общие положения

Соблюдайте указания из главы «Системы парковки».

Указание по технике безопасности

ОСТОРОЖНО

Система не освобождает водителя от личной ответственности за правильную оценку дорожной ситуации. Из-за системных ограничений система не может должным образом реагировать на все дорожные ситуации без участия водителя. Существует опасность аварии, травмирования и материального ущерба. Адаптируйте манеру вождения

к ситуации на дороге. Следите за ситуацией на дороге, всегда оставайтесь готовыми к рулевому управлению и торможению, в соответствующих ситуациях активно действуйте.

Датчики

Активная система контроля дистанции при парковке контролируется следующими датчиками.

- Ультразвуковые датчики в заднем бампере.
- Боковые ультразвуковые датчики.
- Камера заднего вида.

Трогание после аварийного торможения

После аварийного торможения до полной остановки можно выполнять дальнейшее сканирование препятствий. Для сканирования слегка нажмите педаль акселератора и отпустите ее.

При длительном нажатии на педаль акселератора автомобиль трогается с места. В любое время возможно торможение вручную.

Временное выключение активной системы контроля дистанции при парковке

После аварийного торможения активную систему контроля дистанции при парковке можно временно деактивировать на центральном дисплее. Отображается соответствующее сообщение.

Перейдите в следующее меню: „Конфигурировать“/„Временно деактивировать“.

При продолжении движения в данном окружении дальнейшее аварийное торможение не выполняется.



При повторном включении системы контроля дистанции при парковке функция автоматически активируется.

Настройки

Для активной системы контроля дистанции при парковке можно настроить зоны автомобиля, которые будут защищены системой.

1. Перейдите в следующее меню: меню «Приложения»/„Автомобиль“/„Настройки вождения“/„Система пом. водителю“/„Парковка“/„Функция авар. торм.: активная PDC“.
2. Выберите нужную настройку.

Индикация



При вмешательстве системы отображается символ с соответствующим сообщением.

Физические границы работы системы

Общие положения

Учитывайте пределы системы, указанные в главе «Системы парковки».

Система контроля начала движения

Принцип действия

Система контроля начала движения в случае опасности столкновения при трогании с места уменьшает приводную мощность.

При распознавании препятствий вблизи перед автомобилем уменьшается ускорение. За счет этого в некоторых случаях

можно своевременно затормозить вручную.

При распознавании препятствий за автомобилем система выполняет торможение.

Систему контроля начала движения можно активировать или деактивировать на центральном дисплее.

Уменьшение ускорения можно отменить, например с помощью двукратного нажатия педали акселератора.

Общие положения

Соблюдайте указания из главы «Системы парковки».

Указание по технике безопасности

ОСТОРОЖНО

Система не освобождает водителя от личной ответственности за правильную оценку дорожной ситуации. Из-за системных ограничений система не может должным образом реагировать на все дорожные ситуации без участия водителя. Существует опасность аварии, травмирования и материального ущерба. Адаптируйте манеру вождения к ситуации на дороге. Следите за ситуацией на дороге, всегда оставайтесь готовыми к рулевому управлению и торможению, в соответствующих ситуациях активно действуйте.

Датчики

Система контроля начала движения контролируется следующими датчиками.

- Ультразвуковые датчики в переднем и заднем бампере.
- Боковые ультразвуковые датчики.



Необходимые для работы условия

Для системы контроля начала движения действуют следующие условия для работы функции:

- У неподвижно стоящего автомобиля рычаг селектора устанавливается в положение D или R.
- Препятствия вблизи распознаются перед автомобилем и за ним.
- Педаль акселератора нажимается очень сильно, почти до конечной точки.
- Педаль акселератора нажимается сразу после включения передачи и распознавания препятствия.

Активация/деактивация системы контроля начала движения

Чтобы активировать или деактивировать систему контроля начала движения, перейдите в следующее меню: меню Приложения/„Автомобиль“/„Настройки вождения“/„Система пом. водителю“/„Парковка“/„Контроль начала движения“.

При определенных обстоятельствах, отображается сообщение системы контроля параметров автомобиля.

В зависимости от экспортного исполнения система автоматически снова активируется при следующей поездке.

Отмена понижения приводной мощности

Понижение приводной мощности отменяется в следующих ситуациях:

- Отпускается педаль акселератора.
- После двукратного нажатия педали акселератора.
- Пройден определенный участок пути.

Если прекратить снижение приводной мощности путем прохождения определенного участка, приводная мощность постепенно высвобождается.

Индикация



При вмешательстве системы отображается символ с соответствующим сообщением.

Физические границы работы системы

Общие положения

Учитывайте пределы системы, указанные в главе «Системы парковки».

Ассистент маневрирования при парковке

Принцип действия

Ассистент маневрирования при парковке помогает при парковке параллельно и перпендикулярно дорожному полотну.

Кроме того, система облегчает выезд с мест продольной и перпендикулярной парковки.

Ультразвуковые датчики сканируют окружающее пространство с обеих сторон автомобиля при медленном прямом движении передним ходом. Подходящие парковочные места определяются на основе данных об обнаруженных объектах, например припаркованных автомобилях. Отображается статус системы.

Система рассчитывает оптимальную траекторию заезда на парковку или выезда с нее и берет на себя в процессе парковки управление автомобилем.

Принцип действия и управление ассистента маневрирования при парковке делятся на следующие этапы:

- Поиск парковочного места.
- Включение.
- Парковка.
- Выезд с парковки.

Процесс парковки выполняется автоматически.

При выезде с мест продольной парковки автомобиль автоматически маневрирует, пока не сможет выехать с парковочного места без дополнительных движений рулевого колеса.

При выезде с мест перпендикулярной парковки автомобиль маневрирует для полного выезда с парковочного места, чтобы затем продолжить движение в нужном направлении.

Процесс парковки можно прервать и возобновить вручную.

Можно выполнять индивидуальные настройки, например для отображения процесса парковки или звукового сигнала при распознавании подходящих парковочных мест.

Общие положения

Соблюдайте указания из главы «Системы парковки».

Указания по технике безопасности

ОСТОРОЖНО

Система не освобождает водителя от личной ответственности за правильную оценку дорожной ситуации. Из-за системных ограничений система не может должным образом реагировать на все дорожные ситуации без участия водителя. Существует опасность ава-

рии, травмирования и материального ущерба. Адаптируйте манеру вождения к ситуации на дороге. Следите за ситуацией на дороге, всегда оставайтесь готовыми к рулевому управлению и торможению, в соответствующих ситуациях активно действуйте.

ОСТОРОЖНО

Система не помогает избежать наезда на бордюр. Существует опасность травмирования и повреждения имущества. Следите за дорожной обстановкой и в соответствующих ситуациях действуйте незамедлительно

Способы парковки

Мастер маневрирования при парковке поддерживает следующие функции:

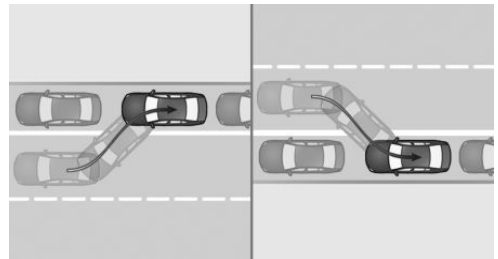

При параллельной парковке: парковка задним ходом параллельно дорожному полотну.

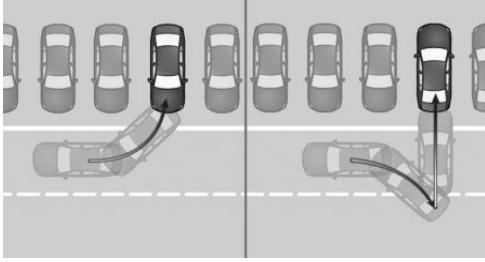

При перпендикулярной парковке: парковка задним или передним ходом перпендикулярно дорожному полотну.

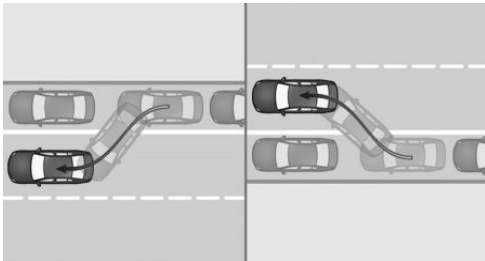

При выезде с мест параллельной парковки.

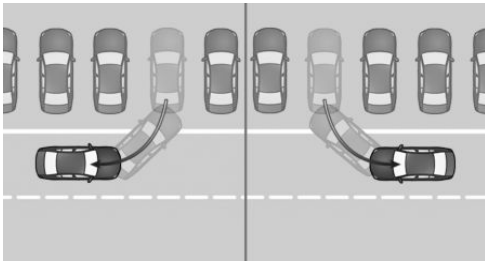

При выезде с мест перпендикулярной парковки.

Датчики

Мастер маневрирования при парковке управляется следующими датчиками:

- Ультразвуковые датчики в переднем и заднем бампере.
- Боковые ультразвуковые датчики.

Необходимые для работы условия

Измерение парковочных мест

Для измерения парковочных мест действуют следующие условия:

- Прямое движение передним ходом со скоростью примерно до 35 км/ч.
- Максимальное расстояние до ряда запаркованных автомобилей примерно 1,5 м.

Подходящее парковочное место

Для подходящих парковочных мест действуют следующие условия:

Продольная парковка:

- Минимальная длина распознанного объекта, например припаркованного автомобиля: примерно 1 м.
- Минимальная длина промежутка между двумя объектами складывается из собственной длины транспортного средства плюс примерно 0,8 м.
- Минимальная глубина: примерно 1,5 м.

Перпендикулярная парковка:

- Минимальная длина распознанного объекта, например припаркованного автомобиля: примерно 1 м.
- Минимальная ширина промежутка складывается из собственной ширины транспортного средства плюс примерно 0,7 м.
- Минимальная глубина соответствует собственной длине транспортного средства.

Глубину парковочных мест при перпендикулярной парковке водитель должен оценивать самостоятельно. Из-за технических ограничений система может определить глубину



промежутков при поперечной парковке только приблизительно.

Процесс парковки

Для процесса парковки действуют следующие условия:

- Двери и багажник закрыты.
- Ремень безопасности водителя пристегнут.

Процесс выезда с парковки

Для процесса выезда с парковки действуют следующие условия:

- Автомобиль припаркован с использованием мастера маневрирования при парковке, в пространстве вокруг автомобиля распознается какой-либо объект.
- Автомобиль был припаркован задним ходом вручную, в пространстве непосредственно вокруг автомобиля распознаются какие-либо объекты. Расстояние до распознанного бордюрного камня составляет не менее 15 см.
- Парковочное место минимум на 0,8 м длиннее, чем автомобиль.

Индикация

Общие положения

Текущий статус ассистента маневрирования при парковке отображается на центральном дисплее и, в зависимости от комплектации, на проекционном дисплее.

При выборе метода парковки отображаются различные символы.

Порядок отображаемых символов соответствует приоритетному парковочному месту.

Символы методов парковки для выезда с парковки изменяют направление, указанное стрелкой.

Символ	Значение
	Параллельная парковка задним ходом, справа.
	Параллельная парковка задним ходом, слева.
	Перпендикулярная парковка задним ходом.
	Перпендикулярная парковка передним ходом.

Включение/выключение индикации процесса парковки

Если активирован ассистент маневрирования при парковке, процесс парковки отображается на изображении с камеры на центральном дисплее.

Чтобы включить или отключить индикатор процесса парковки, перейдите в следующее меню: меню «Приложения»/„Автомобиль“/„Настройки вождения“/„Система пом. водителю“/„Парковка“/„Показать информацию системы помощи“.

Включение/выключение звукового сигнала

Чтобы включить или отключить звуковой сигнал при наличии подходящих парковочных мест, перейдите в следующее меню: меню «Приложения»/„Автомобиль“/„Настройки вождения“/„Система пом. водителю“/„Парковка“/„Звуковой сигнал при доступн.“.



Парковка с помощью ассистента маневрирования при парковке

Для парковки с помощью мастера маневрирования при парковке необходимо выбрать метод парковки в зависимости от доступных парковочных мест.

1. Для поиска парковочного места двигайтесь со скоростью до 35 км/ч на максимальном расстоянии 1,5 м мимо паркующихся автомобилей.

 Функция поиска парковочного места активирована.

2.  В коммутационном центре нажмите кнопку ассистента парковки или включите передачу заднего хода. Отображается индикатор систем парковки.

Статус поиска парковочного места и возможные парковочные места отображаются на центральном дисплее.

3. Выберите предлагаемый метод парковки на центральном дисплее. При необходимости в дальнейшем можно изменить метод парковки.

 Значок состояния ассистента маневрирования при парковке горит зеленым цветом. Система берет процесс парковки на себя.

4. Следуйте указаниям на центральном дисплее.

Скорость снижается тормозом. Другое вмешательство ведет к прекращению работы системы.

В зависимости от экспортного исполнения раздается прерывистый или непрерывный звуковой сигнал системы контроля дистанции при парковке.

По окончании процедуры парковки рычаг селектора перейдет в положение P.

Завершение процесса парковки отображается на центральном дисплее.

5. Откорректируйте при необходимости парковочное положение.

Выезд с парковки с помощью парковочного ассистента

1. Для парковки с помощью ассистента маневрирования при парковке включите готовность к движению.



2. При стоящем автомобиле нажмите кнопку ассистента парковки в коммутационном центре или включите передачу заднего хода.

Отображается индикатор систем парковки.

3. Выберите на центральном дисплее нужный метод парковки.

4. Следуйте указаниям на центральном дисплее.

 Значок состояния ассистента маневрирования при парковке горит зеленым цветом. Система берет процесс маневрирования на себя.

Скорость снижается тормозом. Другое вмешательство ведет к прекращению работы системы.

В конце процесса маневрирования отображается сообщение.

5. Убедитесь в том, что дорожная ситуация позволяет осуществить выезд с парковки, и трогайтесь с места как обычно.

Мастер маневрирования при парковке отключается автоматически.



Ручное прерывание работы ассистента маневрирования при парковке

Работу ассистента маневрирования при парковке можно в любой момент прервать вручную, например:

- Два раза подряд слегка нажимается педаль акселератора.
- Слегка нажимается педаль акселератора и одновременно слегка вращается руль.
- Нажимается педаль тормоза и одновременно задействуется рычаг селектора.

Работа мастера маневрирования при парковке прерывается без установки рычага селектора в положение P. Можно сразу же продолжать движение.

Автоматическое прерывание работы ассистента маневрирования при парковке

Ассистент маневрирования при парковке автоматически прерывает работу, например, в следующих ситуациях:

- При удерживании рулевого колеса или при самостоятельном управлении.
- При нажатии педали акселератора или рычага селектора.
- При включении стояночного тормоза.
- При снятии ремня безопасности водителя.
- С открытым багажником.
- С открытой крышкой капота.
- При открытых дверях.
- При активации или вмешательстве в работу систем помощи водителю.
- При переключении на другие функции на центральном дисплее.

- Если индикацию на центральном дисплее перекрывают сообщения.
- На заснеженном или скользком дорожном полотне.
- На крутых подъемах и спусках.
- При необходимости при наличии сложных препятствий, например, бордюрный камень.
- При неожиданно возникающих препятствиях.
- При слишком малых расстояниях, отображаемых системой контроля дистанции при парковке (PDC).
- При превышении максимального количества движений для паркования или длительности парковки.

При автоматическом прерывании работы системы рычаг селектора устанавливается в положение P.

При определенных обстоятельствах, отображается сообщение системы контроля параметров автомобиля.

Продолжение процесса парковки

При необходимости можно продолжить прерванный процесс парковки или выезда с парковки.

Для этого заново включите ассистента маневрирования при парковке и следуйте инструкциям на центральном дисплее.

Физические границы работы системы

Общие положения

Учитывайте пределы системы, указанные в главе «Системы парковки».



Система помощи при парковке отсутствует

Ассистент маневрирования при парковке не поддерживает парковку в следующих ситуациях:

- На узких поворотах.
- Для диагональных парковочных мест.
- Для парковочных мест, которые обозначены на асфальте только линиями. Система ориентируется по объектам.
- Для специальных парковок, например платных парковок с автоматическими шлагбаумами или механических парковочных систем.

Функциональные ограничения

Функциональность ассистента маневрирования при парковке может быть ограничена в следующих ситуациях:

- На неровном основании, например, на щебеночном покрытии.
- На скользком основании.
- На крутых подъемах и склонах.
- При наличии лиственной кучи или сугроба на парковочном месте.
- При изменении уже измеренного парковочного места.
- При наличии ям или канав, например, на окраине порта.
- Возможно распознавание свободных парковочных мест, которые являются неподходящими, и нераспознавание подходящих свободных парковочных мест.

Сбой в работе

Отображается сообщение системы контроля параметров автомобиля.

Возможно, ассистент маневрирования при парковке не работает. Обратитесь

на авторизованную СТОА, другую квалифицированную СТОА или специализированную СТО для проверки системы.

Ассистент движения задним ходом

Принцип действия

Ассистент движения задним ходом помогает при движении задним ходом, например при выезде из мест с плохим обзором и узких парковочных мест и при сложных ситуациях на дороге.

Автомобиль сохраняет траекторию последних движений. По сохраненной траектории автомобиль может выехать обратно в режиме автоматизированного рулевого управления.

Ассистент движения задним ходом берет на себя рулевое управление. Регулирование скорости педалью акселератора и тормозом должно осуществляться водителем.

При наличии ассистента движения задним ходом сохраняется макс. 50 м пробега.

Общие положения

Соблюдайте указания из главы «Системы парковки».

Указания по технике безопасности

ОСТОРОЖНО

Система не освобождает водителя от личной ответственности за правильную оценку дорожной ситуации. Из-за системных ограничений система не может должным образом реагировать на все дорожные ситуации без участия

водителя. Существует опасность аварии, травмирования и материального ущерба. Адаптируйте манеру вождения к ситуации на дороге. Следите за ситуацией на дороге, всегда оставайтесь готовыми к рулевому управлению и торможению, в соответствующих ситуациях активно действуйте.

ОСТОРОЖНО

Система не помогает избежать наезда на бордюр. Существует опасность травмирования и повреждения имущества. Следите за дорожной обстановкой и в соответствующих ситуациях действуйте незамедлительно

Необходимые для работы условия

Для ассистента движения задним ходом действуют следующие условия:

- Для сохранения траектории проедьте вперед без перерыва.
- Для сохранения отрезка пути двигайтесь со скоростью не более 35 км/ч.

Обратное движение в режиме автоматического управления

1. Для движения задним ходом с автоматизированным рулевым управлением включите готовность к движению.



2. При стоящем автомобиле нажмите кнопку ассистента парковки в коммутационном центре или включите передачу заднего хода.

Отображается индикатор систем парковки.

3. В нижней панели управления выберите следующую функцию:

„Запустить ассистент движ. задним ходом“.

На центральном дисплее отображается длина сохраненного отрезка пути.

При необходимости следуйте инструкциям на центральном дисплее.

4. Уберите руки с руля и осторожно двигайтесь назад, управляя движением с помощью педалей акселератора и тормоза.

 Значок состояния ассистента движения задним ходом горит зеленым цветом. Система принимает управление на себя.

При движении назад контролируйте пространство вокруг автомобиля.

При появлении препятствий немедленно остановитесь и примите управление автомобилем на себя. Соблюдайте указания системы контроля дистанции при парковке.

5. Незадолго до конца сохраненного отрезка пути раздается звуковой сигнал и отображается сообщение.

Не позднее момента возврата в обычное дорожное движение остановитесь и примите управление автомобилем на себя, например путем включения передней передачи.

Прекращение работы ассистента движения задним ходом вручную

Движение задним ходом, поддерживаемое ассистентом движения задним ходом, можно прерывать вручную:



- В нижней панели управления выберите следующую функцию: „Отменить“.



- Нажмите кнопку ассистента парковки в коммутационном центре.

Автоматическое прекращение работы ассистента движения задним ходом

Ассистент движения задним ходом автоматически прерывает работу, например, в следующих ситуациях:

- При удерживании рулевого колеса или при самостоятельном управлении.
- При переключении рычага селектора из положения заднего хода в другое положение.
- При активации или вмешательстве в работу систем помощи водителю.
- При выезде из сохраненной полосы движения задним ходом, например с максимальным углом поворота рулевого колеса.
- Если индикацию на центральном дисплее перекрывают сообщения.
- На скользком покрытии.
- При качении автомобиля, например, на склоне.
- При изменении условий окружающей среды.
- При скорости выше около 10 км/ч.

Физические границы работы системы

Порог скорости

Максимальная скорость при движении задним ходом ограничена примерно 10 км/ч.

На скорости ок. 7 км/ч выдается предупреждение.

При превышении максимальной скорости выполнение функции прерывается.

Функциональные ограничения

Различные факторы могут приводить к отклонениям вбок при движении назад по сохраненному отрезку пути. К ним относятся, например, следующие факторы:

- Движения рулевого колеса у неподвижно стоящего автомобиля при сохранении отрезка пути.
- Скорость не адаптируется к отрезку пути.
- Определенные динамические качества: например, наклоны дорожного полотна, подъемы или скользкое покрытие.
- Большая разница в условиях при сохранении и прохождении по отрезку пути, например другие шины или изменившиеся условия окружающей среды, такие как непогода.

Дополнительно учитывайте пределы системы, указанные в разделе «Системы парковки».

Комфорт движения

Оснащение автомобиля

В данной главе описаны варианты комплектации, системы и функции, которые доступны сейчас или будут доступны в дальнейшем в зависимости от модели, даже если их нет в конкретном автомобиле.

Дополнительная информация:

Комплектация транспортного средства, см. стр. 9.

Адаптивная подвеска

Адаптивная подвеска — это адаптивная спортивная ходовая часть с механической регулировкой, которая уменьшает движения кузова при спортивной манере вождения или на неровном дорожном полотне.

Динамика движения и комфорт движения повышаются за счет регулировки шасси.

MINI Sound

В зависимости от комплектации и экстремального исполнения с помощью MINI Sound можно настроить звук двигателя автомобиля.

1. Чтобы настроить MINI Sound, перейдите в следующее меню: меню «Приложения»/„Автомобиль“/„Настройки вождения“/„Привод и шасси“/„MINI Sound“.
2. Выберите нужную настройку.



Микроклимат

Оснащение автомобиля

В данной главе описаны варианты комплектации, системы и функции, которые доступны сейчас или будут доступны в дальнейшем в зависимости от модели, даже если их нет в конкретном автомобиле.

Дополнительная информация:

Комплектация транспортного средства, см. стр. 9.

Управление кондиционером

Обзор

Функции в меню кондиционера

Некоторые функции кондиционера можно настроить на центральном дисплее в меню кондиционера, например обогрев сидений или количество воздуха.



Символ	Функция
	Включение/выключение системы кондиционирования.
	Автоматическая программа.
	Температура.
	Количество воздуха.
	Распределение потоков воздуха.

Символ	Функция
	Функция охлаждения.
	Максимальное охлаждение.
	Режим рециркуляции.
	Автоматическая рециркуляция.
	Наружный воздух.
	Программа SYNC.
	Обогрев сиденья.
	Обогрев руля.

Кнопки, автоматический климат-контроль



Режим оттаивания и обогрева заднего стекла можно включать и выключать в коммутационном центре.

Символ	Функция
	Режим оттаивания.
	Обогрев заднего стекла.

Вызов функций кондиционера

Откройте меню кондиционера с помощью центрального дисплея:

 Выберите символ меню кондиционера в строке меню.

Или:

Перейдите в следующее меню: меню «Приложения»/„Автомобиль“/„Климат-контроль“.

Включение/выключение системы кондиционирования

Систему кондиционирования можно включить или выключить на центральном дисплее.

1.  Выберите символ меню кондиционера в строке меню.

2.  Для включения и выключения нажмите экранную кнопку.



Вся система кондиционирования включается или выключается с последними выбранными настройками.

С включенной системой кондиционирования могут выключаться отдельные функции кондиционера.

При длительном пребывании в автомобиле и выключенной системе кондиционирования, например во время сна, обеспечьте достаточную вентиляцию.

Настройки

С помощью центрального дисплея можно настраивать функции кондиционера, например интенсивность обогрева сиденья.

1.  Для индивидуальной настройки функций кондиционера выберите в строке меню символ меню кондиционера.
2.  Коснитесь экранной кнопки для вызова настроек.
3. Выберите нужную настройку.

Автоматическая программа

Принцип действия

Автоматическая программа создает в салоне автомобиля приятный микроклимат, который можно отрегулировать, установив температуру и выполнив прочие настройки на свое усмотрение.

Автоматическая программа охлаждает, проветривает или нагревает салон автомобиля в автоматическом режиме.

При выборе соответствующей комплектации автоматическая программа в зависимости от наружной температуры, температуры воздуха в салоне, инсоляции, занятости сидений и настроенной температуры наилучшим образом автоматически регулирует следующие функции кондиционера:

- Количество воздуха.
- Распределение воздушных потоков.
- Температура.
- Обогрев сиденья.
- Обогрев рулевого колеса.



Общие положения

Автоматическая программа учитывает занятость сидений для обеспечения энергоэффективной и согласованной с пассажирами регулировки.

Датчик запотевания одновременно управляет автоматической программой так, чтобы максимально предотвратить запотевание стекол.



Обзор



- 1 Температура
Обогрев сиденья
Обогрев руля
- 2 Интенсивность воздушного потока
- 3 Панель функций кондиционера
- 4 Настройки



Включение/выключение автоматической программы

Автоматическую программу можно включить или выключить через центральный дисплей.

1.  Выберите символ меню кондиционера в строке меню.
2.  Нажмите экранную кнопку автоматической программы.

Настройки интенсивности

При активированной автоматической программе интенсивность отдельных функций кондиционера, например обогрева сиденья, можно настроить индивидуально.

1.  Выберите символ меню кондиционера в строке меню.
2.  Коснитесь экранной кнопки для вызова настроек.
3. Выберите нужную настройку.

Для каждого уровня задан определенный диапазон регулировки интенсивности.

Из-за сохраненных моделей данных при движении автомобиля интенсивность корректируется динамически. Увеличивать или уменьшать интенсивность вручную во время движения не требуется.

Индивидуально выбранные настройки функции кондиционера сохраняются и автоматически активируются, например, после запуска автомобиля.

Индикация

Индикатор температуры показывает разность настроенной температуры и фактической температуры воздуха в салоне.

- Мигающая красная или синяя полоса рядом с индикатором температуры указывает на то, что температура воздуха в салоне регулируется.
- Когда нужная температура воздуха в салоне будет настроена, полоса перестанет мигать.

Температура

Принцип действия

Встроенная автоматическая система отопления и кондиционирования нагревает или охлаждает до настроенной температуры и затем поддерживает ее.

Настройка температуры

Температуру можно отдельно настроить для водителя и переднего пассажира.

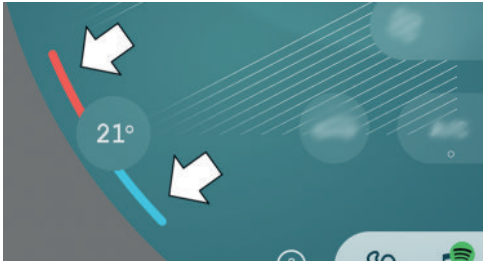

1. Коснитесь экранной кнопки с индикатором температуры.
2. Настройка нужной температуры.

Не меняйте регулировку температуры слишком часто. В противном случае автоматический климат-контроль не будет успевать регулировать заданную температуру.

Объем подачи воздуха



Принцип действия

Количество воздуха, подаваемое вентилятором, при необходимости регулируется.

При необходимости количество воздуха уменьшается для сбережения ресурса аккумуляторной батареи транспортного средства.

Настройка объема воздуха

Расход воздуха можно регулировать через центральный дисплей:

1.  Выберите символ меню кондиционера в строке меню.
2. Выберите нужную настройку.
 -  Выберите большой символ количества воздуха, чтобы увеличить количество воздуха.
 -  Выберите маленький символ количества воздуха, чтобы уменьшить количество воздуха.

Распределение потоков воздуха

Принцип действия

В ручном режиме можно при необходимости настроить распределение воздушных потоков.

Регулировка распределения воздушных потоков

Распределение воздушных потоков можно регулировать через центральный дисплей.

1.  Выберите символ меню кондиционера в строке меню.
2. Выберите нужную настройку.

- Направьте поток воздуха в пространство для ног, стрелка 1.
- Направьте поток воздуха на область верхней части тела, стрелка 2.
- Направьте поток воздуха к лобовому стеклу, стрелка 3.

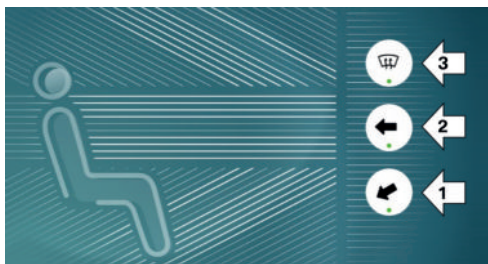

Отображается выбранное распределение потоков воздуха.

Функция охлаждения

Принцип действия



При помощи функции охлаждения воздух в салоне автомобиля охлаждается, осушается и, в зависимости от настроенной температуры, снова подогревается.

Необходимое для работы условие

Функция охлаждения доступна в режимах готовности к эксплуатации или готовности к движению.

Включение/выключение функции кондиционера

Функцию охлаждения можно включить или выключить на центральном дисплее.

1.  Выберите символ меню кондиционера в строке меню.
2.  Коснитесь экранной кнопки функции охлаждения.

Функция кондиционера автоматически включается в режиме рециркуляции, чтобы осушить воздух и предотвратить запотевание стекол.

При определенных погодных условиях после включения Готовности к движению возможно кратковременное запотевание лобового и боковых стекол.

В системе кондиционирования воздуха автомобиля может образовываться жидкий конденсат. Вытекание жидкого конденсата под автомобилем обусловлено технически и не является сбоем.

Максимальное охлаждение

Принцип действия

Функция максимального охлаждения позволяет быстро и интенсивно охлаждать салон автомобиля.

Минимальная температура и максимальное количество воздуха настраиваются автоматически.



Необходимое для работы условие

Максимальное охлаждение доступно при наружной температуре ок. 0 °C и с включенной готовностью к движению.



Включение/выключение максимального охлаждения

Максимальное охлаждение можно включить или выключить через центральный дисплей:

-  Выберите символ меню кондиционера в строке меню.
-  Нажмите экранную кнопку максимального охлаждения.

Откроются дефлекторы. Воздух поступает из воздуховодов для верхней части тела.

Режим рециркуляции

Принцип действия

При неприятном запахе с улицы или загазованности в режиме рециркуляции воздуха можно перекрыть подачу наружного воздуха. В этом случае воздух в салоне циркулирует по замкнутому кругу. С автоматической функцией рециркуляции воздуха в зависимости от качества наружного воздуха в салон подается наружный воздух или циркулирует воздух в салоне.

С выключенным режимом рециркуляции воздуха в салон автомобиля направляется наружный воздух.

Воздушный фильтр салона очищает поступающий наружный воздух или циркулирующий воздух в салоне в режиме рециркуляции воздуха.



Общие положения

При запотевании стекол выключите режим рециркуляции воздуха.

Включение/выключение режима рециркуляции воздуха

Режим рециркуляции воздуха можно включить или выключить через центральный дисплей.

-  Выберите символ меню кондиционера в строке меню.
- На панели функций кондиционера отображается текущий режим работы. Нажмите экранную кнопку и выберите нужный режим работы.

-  Режим рециркуляции воздуха.
-  Наружный воздух.
-  Автоматическая функция рециркуляции воздуха.

В зависимости от комплектации и условий окружающей среды, режим рециркуляции воздуха спустя некоторое время автоматически выключается, чтобы предотвратить запотевание стекол.

Программа SYNC

Принцип действия

При активированной программе SYNC регулировка температуры со стороны водителя применяется для стороны переднего пассажира.

Для оптимизации комфорта при деактивированной программе SYNC в автоматической программе в зависимости от занятости сидений автоматически выполняются следующие настройки:



- Если сиденье переднего пассажира не занято, для стороны переднего

пассажира применяются настройки стороны водителя.

- При повторной занятости сиденья снова активируются последние выполненные настройки.

Включение/выключение программы SYNC

Программу SYNC можно включить или выключить через центральный дисплей.

1.  Выберите символ меню кондиционера в строке меню.
2.  Нажмите экранную кнопку программы SYNC.

При изменении регулировки температуры на стороне переднего пассажира программа SYNC автоматически выключается.

Режим оттаивания

Принцип действия

В режиме оттаивания лед и конденсат быстро устраняются с лобового стекла и передних боковых стекол.

Для удаления льда и конденсата количество воздуха и температура воздуха оптимизируются автоматически.

Распределение воздушных потоков направлено на лобовое и передние боковые стекла.

При запотевании стекол включите автоматическую программу, чтобы воспользоваться преимуществами датчика запотевания.

Включение/выключение режима оттаивания



Для включения или выключения режима оттаивания нажмите кнопку режима оттаивания в коммутационном центре.

С включенной системой горит светодиод в кнопке.

Убедитесь в том, что на лобовое стекло и боковые передние стекла подается воздух.

Обогрев заднего стекла

Принцип действия

С обогревом заднего стекла лед и конденсат быстро устраняются с заднего стекла.

Обогрев заднего стекла можно использовать с автоматическим выключением через некоторое время или в продолжительном режиме работы.

Необходимое для работы условие

- Обогрев заднего стекла доступен при включенном режиме готовности к эксплуатации или готовности к движению.
- Продолжительный режим работы обогрева заднего стекла можно включить только при наружной температуре ниже 5 °C.

Включение/выключение обогрева заднего стекла



Для включения или выключения обогрева заднего стекла нажмите на приборной панели кнопку обогрева заднего стекла.

Светодиод горит при включенном обогреве заднего стекла.

Выключается обогрев автоматически, спустя некоторое время.

Чтобы включить постоянный обогрев заднего стекла, удерживайте эту кнопку нажатой минимум три секунды.

Обогрев сиденья

Принцип действия

Сиденья подогреваются в зависимости от наружной температуры и температуры в салоне.

В автоматической программе можно задать интенсивность работы функции. При необходимости функцию можно отрегулировать.

Общие положения

В случае продолжения движения после промежуточной остановки длительностью не более 15 минут функции включаются автоматически и используют последние настройки температуры.

Регулировка обогрева сидений

Автоматическая программа

С включенной автоматической программой можно настраивать интенсивность обогрева сиденья. В процессе движения мощность обогрева автоматически корректируется в соответствии с настроенной интенсивностью.

Ручная регулировка обогрева сиденья

Уровень мощности обогрева можно отрегулировать вручную:

1. Коснитесь экранной кнопки с индикатором температуры.

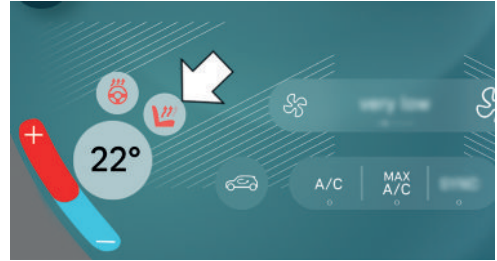

2. Несколько раз нажмите экранную кнопку обогрева сиденья, пока не будет выбран нужный уровень, стрелка.

Если выбран режим движения с оптимизацией расхода, мощность обогрева снижается.

Обогрев руля

Принцип действия

Рулевое колесо подогревается в зависимости от наружной температуры и температуры в салоне.

В автоматической программе можно задать интенсивность работы функции. При необходимости функцию можно отрегулировать.

Регулировка обогрева рулевого колеса

Автоматическая программа

При активированной автоматической программе можно настраивать интенсивность обогрева рулевого колеса. В процессе движения мощность обогрева

автоматически корректируется в соответствии с настроенной интенсивностью.

Ручная регулировка обогрева рулевого колеса

Уровень мощности обогрева можно отрегулировать вручную:

1. Коснитесь экранной кнопки с индикатором температуры.



2. Нажимайте экранную кнопку для обогрева рулевого колеса, пока не будет выбрана нужная ступень, стрелка.

Если выбран режим движения с оптимизацией расхода, мощность обогрева снижается.

Вентиляция

Принцип действия

Вентиляционная система предлагает индивидуальные возможности регулировки прямой и непрямой вентиляции для оптимизации движения воздуха в автомобиле.

Поток воздуха ощутимо обогревает или охлаждает в зависимости от заданной желаемой температуры.

Вентиляция в передней части салона

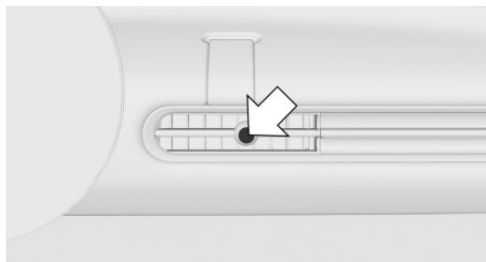

- Для настройки направления потока нажмите кнопку в нужном направлении потока.
- Чтобы отрегулировать количество воздуха, вращайте кнопку для плавного открытия и закрытия дефлекторов.

Регулировка вентиляции

В зависимости от желаемой вентиляции поток воздуха направляется прямо на пассажиров или рядом с ними.

Откройте дефлекторы и направьте их так, чтобы происходило эффективное кондиционирование.

Качество воздуха

Общие положения

Качество воздуха в салоне автомобиля улучшают следующие компоненты:

- Салон автомобиля, проверенный на выбросы вредных веществ.
- Воздушный фильтр салона.
- Система кондиционирования для регулировки температуры, количества воздуха и режима циркуляции воздуха.
- Автономная вентиляция.



Воздушный фильтр салона

Воздушный фильтр салона очищает поступающий наружный воздух или циркулирующий воздух в салоне в режиме рециркуляции воздуха.

В зависимости от комплектации:

- Пыль и пыльца отфильтровываются при подаче наружного воздуха.
- Сокращается количество ультрамелких частиц пыли.
- Отфильтровываются газообразные вредные вещества.
- Отфильтровываются микробные частицы, вирусы и аллергены.

Производитель автомобиля рекомендует менять воздушный фильтр салона при техническом обслуживании автомобиля.

Автономная система вентиляции

Принцип действия

Автономная вентиляция позволяет установить нужную температуру в салоне автомобиля еще до начала движения.

В зависимости от настроенной температуры и температуры окружающей среды, салон автомобиля вентилируется, или, смотря по типу транспортного средства, нагревается остаточным теплом двигателя.

Систему можно включать и выключать напрямую либо путем программирования времени отъезда.

Момент включения определяется в зависимости от наружной температуры. Система включается своевременно до выбранного времени отъезда.

Система автоматически отключается через некоторое время. После выключения

она продолжает работать еще некоторое время.

Необходимые для работы условия

Для использования автономной вентиляции должны быть выполнены следующие условия:



- Автомобиль находится в состоянии покоя или в режиме готовности к эксплуатации.
- Аккумуляторная батарея транспортного средства достаточно заряжена.

При включенной автономной системе вентиляции аккумуляторная батарея разряжается. Поэтому максимальное время включения ограничено для сбережения ресурса аккумуляторной батареи. После пуска двигателя или непродолжительной поездки системой снова можно пользоваться.

- Дата и время настроены правильно.
- Открыты дефлекторы системы вентиляции.

Включение/выключение автономной вентиляции

Автономная вентиляция может быть включена или выключена с помощью центрального дисплея:

1.  Выберите символ меню кондиционера в строке меню.
2.  Коснитесь экранной кнопки для вызова настроек.
3. „Автономная вентиляция“
4. Выберите нужную настройку.



Время отъезда

Принцип действия

Чтобы уже в начале поездки установить комфортную температуру воздуха в салоне автомобиля, можно задать разные значения времени отъезда:

- Одноразовое время отъезда: можно установить время.

Система включается один раз.

- Время отправления с днем недели: можно установить время и день недели.

Система включается в нужный день недели до заданного времени отправления.

Программирование времени отправления состоит из двух этапов:

- Установите время отъезда.
- Активация времени отправления.

Активация автономной вентиляции во время отправления возможна только один раз.

Между настройкой и активацией времени отправления и запланированным моментом времени отправления должно пройти не менее 10 минут, чтобы обеспечить достаточное время для установления температурного режима.

Настройка времени отъезда

Время отправления настраивается с помощью центрального дисплея.

1.  Выберите символ меню кондиционера в строке меню.



2.  Коснитесь экранной кнопки для вызова настроек.

3. „Автономная вентиляция“

4. „Расписание отправлений“
5. Выберите нужное время отправления.
6. Настройте нужное время отправления.
7. При необходимости выберите день недели.

Активация времени отъезда

Время отправления можно активировать с помощью центрального дисплея.

1.  Выберите символ меню кондиционера в строке меню.
2.  Коснитесь экранной кнопки для вызова настроек.
3. „Автономная вентиляция“
4. „Расписание отправлений“
5. Активируйте нужное время отправления.

Активация с помощью приложения MINI

В зависимости от комплектации, автономную вентиляцию можно включить с помощью приложения MINI с функцией удаленного управления, выбрав предустановленное время отправления или напрямую.

Автономное кондиционирование с помощью удаленного пуска двигателя

Принцип действия

Функция автономного кондиционирования позволяет охладить или нагреть салон до необходимой температуры перед



началом движения. Для этого система автоматически выполняет охлаждение, вентиляцию или обогрев в зависимости от температуры в салоне, температуры наружного воздуха и заданной температуры. Снег и лед в случае наличия удаляются легче.

Система для этого автоматически запускает двигатель и оставляет его на некоторое время включенным.

Указания по технике безопасности

ОПАСНОСТЬ

При заблокированной выхлопной трубе или недостаточной вентиляции вредные для здоровья выхлопные газы могут загрязнять среду вокруг автомобиля или проникать внутрь автомобиля. Отработавшие газы содержат вредные вещества без цвета и запаха. В закрытых помещениях или в помещениях с плохой вентиляцией выхлопные газы могут скапливаться за пределами автомобиля. Существует опасность для жизни. Держите выхлопную трубу свободной и обеспечьте достаточную вентиляцию. Не включайте автономного кондиционирования в закрытых или плохо проветриваемых помещениях, например, в закрытых гаражах.

ОСТОРОЖНО

Во время работы автономного кондиционирования температура под кузовом автомобиля может достигать высоких значений, например, из-за системы выпуска ОГ. Контакт горючих материалов с горячими деталями системы выпуска ОГ может привести к возгоранию. Существует опасность возни-

кновения пожара, травмирования и материального ущерба. Следите за тем, чтобы при работе системы автономного кондиционирования с деталями автомобиля не соприкасались горючие материалы, например, листва, трава, газ, бензин, масло или иные воспламеняющиеся предметы.

Необходимые для работы условия



Для работы автономного кондиционирования должны быть выполнены следующие условия:

- Автомобиль находится в состоянии покоя или в режиме готовности к эксплуатации.
- Аккумуляторная батарея заряжена в достаточной мере.
- Достаточный уровень топлива в топливном баке.
- Крышка капота закрыта.
- Дата и время настроены правильно.
- Открыты дефлекторы системы вентиляции.

Разблокировать автоматический пуск двигателя

Перед использованием системы необходимо разблокировать автоматический запуск двигателя. Только тогда возможно автоматическое включение двигателя для кондиционирования салона автомобиля.

Автоматический пуск двигателя можно деблокировать с помощью центрального дисплея:

1.  Выберите символ меню кондиционера в строке меню.
2.  Коснитесь экранной кнопки для вызова настроек.
3. „Автономное кондициониров.“
4. „Дистанц. запуск двигателя“
5. „Пуск двигателя для кондиц.“
6. Подтвердите исключение ответственности.

Включение/выключение автономного кондиционирования

Общие положения



По соображениям безопасности автономное кондиционирование автоматически отключается в течение 15 минут.

Автономное кондиционирование можно включать не более двух раз подряд.

Автономное кондиционирование снова доступно, после того как была активирована и снова деактивирована готовность к движению.

Включение с помощью центрального дисплея

Автономное кондиционирование можно включать и выключать с помощью центрального дисплея:

1.  Выберите символ меню кондиционера в строке меню.
2.  Коснитесь экранной кнопки для вызова настроек.

3. „Автономное кондициониров.“
4. „Запустить сейчас“

Включение/выключение с помощью автомобильного ключа

Автономное кондиционирование также можно включать и выключать с помощью автомобильного ключа:

1.  Трижды в течение 1 секунды нажмите кнопку на автомобильном ключе.

После нажатия кнопки на автомобильном ключе пройдет ок. 3 секунд до включения двигателя.

Для выключения автономного кондиционирования снова нажмите кнопку три раза в течение 1 секунды.

Выключение кнопкой Старт/Стоп

Автономное кондиционирование можно выключить напрямую нажатием кнопки Старт/Стоп, не нажимая на педаль тормоза.

Кондиционирование по времени отправления

Принцип действия

Чтобы уже в начале поездки гарантировать комфортную температуру воздуха в салоне автомобиля, можно задать в системе запланированное время отправления.

- Одноразовое время отправления: можно установить время запланированного отправления.

Автономное кондиционирование включается один раз.

- Время отправления с днем недели: можно установить время и день недели запланированного отправления.



Программирование времени отправления состоит из двух этапов:

- Установите время отъезда.
- Активация времени отправления.

Автономное кондиционирование автоматически активируется за несколько минут до заданного времени отправления. Автономное кондиционирование остается включенным некоторое время после заданного времени отправления.

Из соображений безопасности кондиционирование ко времени отправления можно осуществить только один раз.

Автономное кондиционирование снова доступно, после того как была активирована и снова деактивирована готовность к движению.



Соблюдайте указания по использованию автомобиля по назначению.

Дополнительная информация:

Личная безопасность, см. стр. 10.



Настройка времени отъезда

Время отправления настраивается с помощью центрального дисплея.

1.  Выберите символ меню кондиционера в строке меню.
2.  Коснитесь экранной кнопки для вызова настроек.
3. „Автономное кондициониров.“
4. „Расписание отправлений“
5. Установите нужное время отправления.
6. При необходимости выберите день недели.

Активация времени отъезда

Время отправления можно активировать с помощью центрального дисплея.

1.  Выберите символ меню кондиционера в строке меню.
2.  Коснитесь экранной кнопки для вызова настроек.
3. „Автономное кондициониров.“
4. „Расписание отправлений“
5. Активируйте нужное время отправления.

Индикация



Включенное автономное кондиционирование отображается на центральном дисплее.

Двигатель работает для обеспечения функционирования автономного кондиционера. Автомобиль не готов к движению.

Сигналы подтверждения автомобиля

Включение автономного кондиционирования подтверждается двукратным миганием.

Стояночные свет включен, пока включено автономное кондиционирование.



Внутреннее оснащение

Оснащение автомобиля

В данной главе описаны варианты комплектации, системы и функции, которые доступны сейчас или будут доступны в дальнейшем в зависимости от модели, даже если их нет в конкретном автомобиле.

Дополнительная информация:

Комплектация транспортного средства, см. стр. 9.

Солнцезащитный козырек

Противоослепляющая защита

Для защиты от ослепления откиньте солнцезащитный козырек вниз или вверх.

Противоослепляющая защита сбоку

Откидывание солнцезащитного козырька

Для защиты от ослепления через боковое окно выполните следующие действия:

1. Откиньте солнцезащитный козырек вниз.
2. Отцепите солнцезащитный козырек от крепления и поверните его к боковому окну.

Складывание солнцезащитного козырька

Закрытие выполняется в обратной последовательности.

Косметическое зеркало

Косметическое зеркало находится в солнцезащитном козырьке за накладкой.

Розетки

Принцип действия

С включенной готовностью к эксплуатации или готовностью к движению розетку можно использовать для питания электроприборов.

Общие положения

Полная нагрузка всех розеток при этом не должна превышать 140 Вт при напряжении 12 В.

Не повредите розетку, вставляя в нее неподходящий штекер.

Указания по технике безопасности

ОСТОРОЖНО

Устройства и кабели в зоне раскрытия подушек безопасности могут препятствовать раскрытию подушек безопасности или при раскрытии падать в салон, например, портативные навигационные приборы и т. п. Существует опасность травмирования и повреждения имущества. Следите за тем, чтобы в зоне раскрытия подушек безопасности не находились устройства и кабели.



⚠ ОСТОРОЖНО

Зарядные устройства, заряжающие аккумуляторную батарею транспортного средства от розетки или от прикуривателя в автомобиле, могут привести к перегрузке или повреждению бортовой сети 12 В. Существует опасность травмирования и повреждения имущества. Подключайте зарядные устройства для аккумуляторных батарей транспортного средства только к выводам для подключения внешнего источника питания в моторном отсеке.

⚠ ОСТОРОЖНО

Металлические предметы, попавшие или вставленные в электронные интерфейсы, например розетки или разъемы USB, могут вызвать короткое замыкание и повредить интерфейс. Существует опасность травмирования и повреждения имущества. Убедитесь, что в электронные интерфейсы не попали и не вставлены никакие металлические предметы. Сразу после использования розетки вставьте прикуриватель или крышку розетки на место.

Передняя центральная консоль

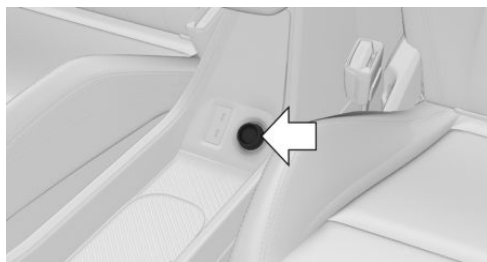

Розетка находится в центральной консоли под кожухом. Перед использованием розетки снимите кожух.

Разъем USB

Принцип действия

Через разъем USB можно заряжать мобильные устройства с помощью USB-кабеля.

Указание по технике безопасности

⚠ ОСТОРОЖНО

Металлические предметы, попавшие или вставленные в электронные интерфейсы, например розетки или разъемы USB, могут вызвать короткое замыкание и повредить интерфейс. Существует опасность травмирования и повреждения имущества. Убедитесь, что в электронные интерфейсы не попали и не вставлены никакие металлические предметы. Сразу после использования розетки вставьте прикуриватель или крышку розетки на место.

Передняя центральная консоль

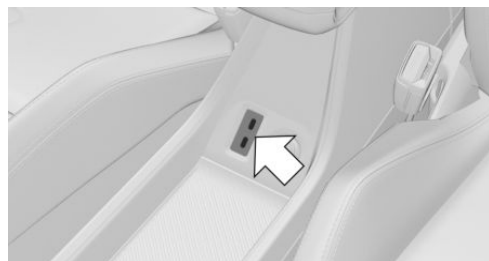

Спереди на центральной консоли находятся два разъема USB.

Характеристики:

- Разъем USB типа С.
- Для зарядки мобильных устройств.
- Зарядный ток: максимум 3 А на разъем.

Задняя центральная консоль

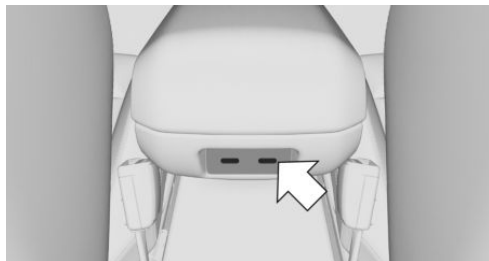

Сзади на центральной консоли находятся два разъема USB.

Характеристики:

- Разъем USB типа С.
- Для зарядки мобильных устройств.
- Зарядный ток: максимум 3 А на разъем.

Отсек для беспроводной зарядки

Принцип действия

Отсек для беспроводной зарядки обеспечивает беспроводную зарядку смартфонов, сертифицированных по стандарту Qi.

Общие положения

Поддержка функций быстрой зарядки зависит от смартфона.

Встроенный вентилятор обеспечивает охлаждение заряжаемого смартфона.

При помещении смартфона в отсек для беспроводной зарядки следите за тем,

чтобы в нем не было никаких предметов, кроме заряжаемого смартфона.

⚡ Процесс зарядки отображается на центральном дисплее посредством индикатора зарядки.

Указания по технике безопасности

⚠ ОСТОРОЖНО

При зарядке устройства, поддерживающего стандарт Qi, в отсеке для беспроводной зарядки металлические предметы, находящиеся там вместе с устройством, могут очень сильно нагреваться. Если носители данных или электронные карты, например карты с чипом, магнитной полосой или возможностью передачи сигнала, находятся вместе с устройством в лотке, это может привести к их повреждению. Существует опасность травмирования и повреждения имущества. При зарядке мобильных устройств следите за тем, чтобы вместе с устройством в отсеке не было посторонних предметов.

⚠ УВЕДОМЛЕНИЕ

Лоток рассчитан на мобильные телефоны определенного размера. Вставка в лоток с применением силы может повредить порт или мобильный телефон. Существует опасность повреждения имущества. Соблюдайте максимальные размеры мобильного телефона. Не вставляйте мобильный телефон в лоток с применением силы.

Обзор

Отсек для беспроводной зарядки находится в центральной консоли.

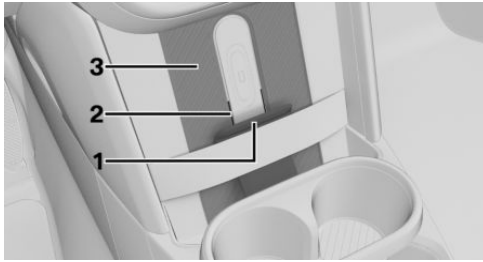

- 1 Крепление для мобильных телефонов
- 2 Вентилятор
- 3 Отсек для беспроводной зарядки

Необходимые для работы условия

Для использования отсека для беспроводной зарядки должны быть выполнены следующие условия:

- Заряжаемый смартфон должен быть сертифицирован по стандарту Qi.
- Готовность к работе включена.
- Функция зарядки включена.
- Размеры смартфона не должны превышать 170 x 85 x 18 мм.
- Защитные чехлы и наклейки должны подходить для беспроводной зарядки.
- Заряжаемый смартфон расположен вертикально по центру отсека для беспроводной зарядки. Дисплей смартфона обращен вверх.

Активация/деактивация функции зарядки

Чтобы активировать или деактивировать функцию зарядки, перейдите в следующее меню: меню Приложения/„Автомобиль“/„Системные настройки“/„Отсек для беспроводной зарядки“/„Беспроводная зарядка“.

Размещение/извлечение смартфона



Разместите смартфон вертикально по середине за удерживающим зажимом и задвиньте его вниз до упора. Дисплей смартфона должен быть направлен вверх.

Для извлечения вытащите смартфон из за удерживающего зажима.

Функция напоминания

Общие положения

Может быть выдано предостережение, если при выходе из автомобиля смартфон, сертифицированный по стандарту Qi, забыт в отсеке для беспроводной зарядки.

Напоминание отображается на центральном дисплее.

Активация/деактивация функции напоминания

Чтобы активировать или деактивировать напоминание, перейдите в следующее меню: меню Приложения/„Автомобиль“/„Системные настройки“/„Отсек для беспроводной зарядки“/„Напоминание о моб. телеф.“.



Физические границы работы системы

В следующих случаях может снизиться зарядный ток или временно прерваться процесс зарядки в отсеке для беспроводной зарядки:

- По причине слишком высокой температуры отсека для беспроводной зарядки и смартфона.
- При наличии каких-либо предметов между смартфоном и отсеком для беспроводной зарядки.
- Если носители данных или электронные карты, например карты с чипом, карты с магнитной полосой или карты с возможностью передачи сигналов, находятся между смартфоном и отсеком для беспроводной зарядки.
- Защитные чехлы и накладки, толщина которых превышает 2 мм.
- Защитные чехлы и накладки из неподходящего материала, например с магнитными компонентами.
- Навесные детали на смартфоне, например держатели.
- Из-за настроек на смартфоне, например, для зарядки. Соблюдайте соответствующие указания на центральном дисплее и, если имеются, из руководства смартфона.

Салонная камера

Принцип действия

Салонная камера позволяет осуществлять видеозапись в салоне автомобиля. Перед первым использованием салонной камеры необходимо активировать функцию записи и при необходимости передачу данных. Для этого подтвердите запрос на центральном дисплее. Для от-

дельных функций системы может потребоваться дополнительная активация.

Когда салонная камера активирована, рядом с ее объективом горят два источника инфракрасного света. В зависимости от условий освещенности могут быть видны источники инфракрасного света.

Салонная камера позволяет выполнять следующие функции:

- Камера в салоне.
Возможны съемка, сохранение и воспроизведение медиафайлов.
- Функция дистанционного видеоконтроля салона.
Съемка салона автомобиля может выполняться с помощью приложения MINI.
- Противоугонный видеорегистратор.
При срабатывании охранной сигнализации активируется автоматическая видеозапись в салоне автомобиля. Запись медиафайлов можно просматривать через приложение MINI.

При использовании системы соблюдайте действующие предписания законодательства.

Защита данных

Общие положения

Допустимость записи и использования записанных медиафайлов салонной камеры зависит от законодательства страны, в которой будет использоваться данная система. Ответственность за использование системы и за соблюдение действующего законодательства лежит на пользователе.

Производитель автомобиля рекомендует перед первым использованием убедиться в том, что использование си-

стемы не нарушает никакие законодательные или официальные ограничения в соответствующем государстве или регионе. Кроме того, необходимо регулярно проверять правомерность использования системы, в особенности при частом пересечении границ.

Информируйте о системе других водителей и пассажиров автомобиля. Кроме того, необходимо информировать о системе при передаче автомобиля.

Передача и сохранение данных

Передача и сохранение записей медиафайлов зависят от функции записи.

Для работы камеры в салоне действительно следующее:

- Данные передаются на мобильное устройство. Требуется соединение с автомобилем через WLAN.
- Данные сохраняются в автомобиле или привязываются к MINI ID или водительскому профилю.

Для функции дистанционного видеоконтроля салона действует следующее:

- Данные передаются через приложение MINI на мобильное устройство. Требуется соединение с учетной записью MINI Connected.
- Данные сохраняются в приложении MINI и после передачи данных — на мобильном устройстве.

Для функции противоугонного регистратора действует следующее:

- Данные передаются через приложение MINI на мобильное устройство. Требуется соединение с учетной записью MINI Connected.
- Данные сохраняются в автомобиле и после передачи данных — на мобильном устройстве.

Дополнительную информацию об объеме и содержании обработки данных см.

в Интернете на портале MINI Connected в политике конфиденциальности/описании услуг.

Занятые сиденья

Салонная камера также используется для распознавания занятых сидений.

Салонная камера периодически включается автоматически, когда все двери закрыты. Для распознавания занятых сидений система анализирует салон автомобиля. При этом видеозаписи не сохраняются.

Обзор



Салонная камера находится на потолке.

Дополнительная информация:

В зоне потолка, см. стр. 41.

Необходимые для работы условия

Для работы камеры в салоне должны быть выполнены следующие условия:

- Политика конфиденциальности принята.
- Камера активирована.

Для передачи записей медиафайлов на мобильные устройства должны быть выполнены следующие условия:

- Передача данных активирована.
- Мобильное устройство подключено к автомобилю по беспроводной локальной сети WLAN.



Для работы функций дистанционного видеоконтроля салона и противоугонного видеорегистратора должны быть выполнены следующие условия:

- Политика конфиденциальности принята.
- Приложение MINI установлено на мобильном устройстве.
- Приложение MINI привязано к учетной записи MINI Connected.
- Автомобиль припаркован и заблокирован.
- Противоугонный видеорегистратор доступен только при комплектации охранной сигнализацией.

Убедитесь, что лица пассажиров видны и не закрываются частично или полностью, например масками.

Дополнительная информация:

Защита данных, см. стр. 71.

Включение/выключение салонной камеры

Функцию записи и передачу данных салонной камеры можно активировать и деактивировать.

1. Перейдите в следующее меню: меню «Приложения»/„Все“/„Камера в салоне“/„Настр.“.
2. Выберите нужную настройку.

Камера в салоне

Режим записи

Режим записи	Функция
„Один снимок“	Непосредственно перед срабатыванием записывается фото.
„Улыбнитесь“	При распознавании улыбки делается фотоснимок.
„Автоспуск (3 с)“	По истечении таймера делается фотоснимок.
„Серийн. фото“	Непосредственно перед срабатыванием делается серия фотоснимков.

Запись фото

Фотографию можно сделать следующим образом:

1. Перейдите в следующее меню: меню «Приложения»/„Все“/„Камера в салоне“/„Камера“.
2. Выберите нужный режим записи.
3. Сделайте снимок.

В зависимости от выбранного режима записи фотосъемка происходит непосредственно после срабатывания, после распознавания улыбки или по истечении времени таймера.

При серийной съемке отображается предпросмотр серии фотоснимков.

Запись видео

Видео можно записывать следующим образом:

1. Перейдите в следующее меню: меню «Приложения»/„Все“/„Камера в салоне“/„Камера“.
2. Выберите режим записи видео.
3. Начните запись видео.
Видеозапись ограничена по времени.

Просмотр записей медиаданных и управление ими

Сохраненные записи медиафайлов можно отображать, передавать и удалять в автомобиле.

В некоторых экспортных исполнениях в целях вашей безопасности записи медиафайлов на центральном дисплее отображаются только на скорости примерно до 3 км/ч.

1. Перейдите в следующее меню: меню «Приложения»/„Все“/„Камера в салоне“/„Галерея“.
2. Выберите нужную запись медиафайлов.
3. Выберите нужную настройку.

Для передачи записи медиафайлов на мобильное устройство отсканируйте QR-код, отображаемый на центральном дисплее. Запись медиаданных передается при открытии всплывающего окна на мобильном устройстве. Мобильное устройство должно быть подключено к автомобилю по беспроводной локальной сети.

Настройки

1. Чтобы задать настройки салонной камеры, перейдите в следующее меню:

меню «Приложения»/„Все“/„Камера в салоне“/„Настр.“.

2. Выберите нужную настройку.

Функция дистанционного видеоконтроля салона

Функция дистанционного видеоконтроля салона позволяет просматривать записи медиафайлов из салона автомобиля с помощью приложения MINI на мобильном устройстве. Возможен контроль салона автомобиля, например, на наличие забытых предметов.

Данная функция не предназначена для контроля оставленных в автомобиле людей или животных.

Противоугонный видеорегистратор

Если срабатывает охранная сигнализация, противоугонный видеорегистратор автоматически записывает медиафайлы из салона автомобиля. Приложение MINI информирует о записи медиаданных. Видеозапись может отображаться на мобильном устройстве.

В автомобиле сохраняются до трех записей медиафайлов и синхронизируются с приложением MINI. При сбросе автомобиля до заводских настроек сохраненные в автомобиле записи медиаданных удаляются.



Места для хранения

Оснащение автомобиля

В данной главе описаны варианты комплектации, системы и функции, которые доступны сейчас или будут доступны в дальнейшем в зависимости от модели, даже если их нет в конкретном автомобиле.

Дополнительная информация:

Комплектация транспортного средства, см. стр. 9.

Возможности для хранения

Принцип действия

Автомобиль оборудован различными местами для хранения предметов, например перчаточным ящиком или отделениями для мелких вещей в дверях.

Указания по технике безопасности

ОСТОРОЖНО

Устройства, соединенные с автомобилем кабелем, например мобильные телефоны, а также незакрепленные предметы могут разлетаться по салону во время поездки, например, в случае аварии, торможения или объезда. Существует опасность травмирования и повреждения имущества. Зафиксируйте устройства, соединенные с автомобилем кабелем, и незакрепленные предметы.

ОСТОРОЖНО

Хрупкие бьющиеся предметы, например, стеклянные бутылки или стаканы, могут разбиться, например, при аварии, во время торможения или объезда. Осколки могут разлететься по салону. Существует опасность травмирования и повреждения имущества. Не пользуйтесь хрупкими бьющимися предметами во время поездки. Бьющиеся предметы перевозите только в закрытых местах для хранения.

ОСТОРОЖНО

Открытые крышки отделений для мелких вещей, например перчаточного ящика или центрального подлокотника, выступают в салон и могут препятствовать срабатыванию подушки безопасности. Кроме того, во время поездки, например в случае аварии, торможения или объездного маневра, предметы из отделения для мелких вещей могут вылететь в салон. Существует опасность травмирования. После использования отделения для мелких вещей следует сразу же закрывать.

ОСТОРОЖНО

Противоскользящие подкладки, например, противоскользящие коврики, могут повредить переднюю панель. Закрепленные предметы могут отсоединиться. Существует опасность травмирования и повреждения имущества. Запрещается использовать противоскользящие подкладки.



Перчаточный ящик

Обзор

Перчаточный ящик находится в нижней части приборной панели со стороны переднего пассажира.

Открытие перчаточного ящика



Потяните ручку на перчаточном ящике.

Закрывание перчаточного ящика

Чтобы закрыть перчаточный ящик, захлопните его крышку со щелчком.

Лотки в центральной консоли

Обзор

Отделения для мелких вещей расположены в центральной консоли.

Открытие отделения для мелких вещей

Чтобы открыть отделение для мелких вещей, выполните следующие действия:

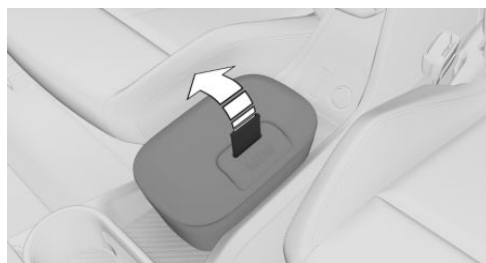

С помощью петли на отделении для мелких вещей откиньте крышку, стрелка.

Закрывание отделения для мелких вещей

Чтобы закрыть отделение для мелких вещей, надавите на крышку до защелкивания.

Подстаканники спереди

Указание по технике безопасности

ОСТОРОЖНО

Неподходящая емкость в подстаканнике могут повредить подстаканник или вылететь в салон, например, при аварии, торможении или объездном маневре. Пропитые жидкости отвлекают от дорожной ситуации и могут привести к аварии и повреждению компонентов автомобиля. Горячие напитки могут повредить подстаканник или стать причиной ожогов. Существует опасность травмирования и повреждения имущества. Не вставляйте предметы в подстаканники с применением силы. Убедитесь в том, что контейнеры надежно закреплены в подстаканнике. Используйте легкие, небьющиеся и закрывающиеся емкости. Незамедлительно собирайте про-

литую жидкость. Не перевозите горячие напитки.

литую жидкость. Не перевозите горячие напитки.

Обзор



В центральной консоли находятся два подстаканника.

Обзор

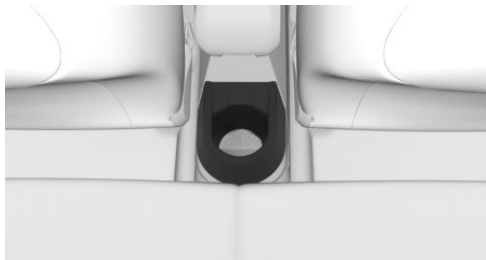

Один подстаканник находится в задней центральной консоли.

Подстаканники сзади

Указание по технике безопасности

ОСТОРОЖНО

Неподходящая емкость в подстаканнике могут повредить подстаканник или вылететь в салон, например, при аварии, торможении или объездном маневре. Пролитые жидкости отвлекают от дорожной ситуации и могут привести к аварии и повреждению компонентов автомобиля. Горячие напитки могут повредить подстаканник или стать причиной ожогов. Существует опасность травмирования и повреждения имущества. Не вставляйте предметы в подстаканники с применением силы. Убедитесь в том, что контейнеры надежно закреплены в подстаканнике. Используйте легкие, небьющиеся и закрывающиеся емкости. Незамедлительно собирайте про-

Крючки для одежды

Указания по технике безопасности

ОСТОРОЖНО

Предметы одежды на крючках для одежды могут ограничивать обзор водителя. Существует опасность аварии, травмирования и материального ущерба. Вешайте одежду на крючки таким образом, чтобы обзор при движении оставался свободным.

ОСТОРОЖНО

Ненадлежащее использование крючков для одежды, например, при выполнении торможения или объездного маневра, может привести к опасной ситуации из-за вылетающих предметов. Существует опасность травмирования и повреждения имущества. Вешайте



на крючки для одежды только легкие предметы, например, одежду.

Обзор

Крючки для одежды находятся на потолке над боковыми окнами в задней части салона.



Багажное отделение

Оснащение автомобиля

В данной главе описаны варианты комплектации, системы и функции, которые доступны сейчас или будут доступны в дальнейшем в зависимости от модели, даже если их нет в конкретном автомобиле.

Дополнительная информация:

Комплектация транспортного средства, см. стр. 9.

Загрузка

Принцип действия

При загрузке автомобиля предметы и груз должны быть уложены и закреплены надлежащим образом. Не превышайте допустимую массу и нагрузку.

Указания по технике безопасности

ОСТОРОЖНО

Большая общая масса может привести к перегреву шин, внутренним повреждениям и внезапному падению давления в шинах. Возможно отрицательное влияние на динамические качества, например, снижается курсовая устойчивость автомобиля при торможении, увеличивается тормозной путь и изменяется поворачиваемость. Существует опасность аварии, травмирования и материального ущерба. Соблюдайте допустимую нагрузку на шины

и не превышайте допустимую общую массу.

ОСТОРОЖНО

При превышении допустимой общей массы и допустимых нагрузок на ось эксплуатационная безопасность автомобиля не гарантируется. Существует опасность аварии. Не превышайте допустимую общую массу и допустимые нагрузки на ось.

ОСТОРОЖНО

Устройства, соединенные с автомобилем кабелем, например мобильные телефоны, а также незакрепленные предметы могут разлетаться по салону во время поездки, например, в случае аварии, торможения или объезда. Существует опасность травмирования и повреждения имущества. Зафиксируйте устройства, соединенные с автомобилем кабелем, и незакрепленные предметы.

ОСТОРОЖНО

Неправильно уложенные предметы могут скатиться или отлететь в салон, например, при аварии, выполнении торможения или объездных маневров. Эти предметы могут попасть в пассажиров автомобиля и травмировать их. Существует опасность травмирования и повреждения имущества. Предметы и грузы должны быть уложены и зафиксированы надлежащим образом.

УВЕДОМЛЕНИЕ

Жидкости в багажном отделении могут вызвать повреждения. Существует опасность повреждения имущества. Следите за тем, чтобы жидкости в багажном отделении не вытекали.

Укладка и фиксация груза

При размещении и фиксации груза соблюдайте следующие правила:

- Прикройте острые края и углы груза.
- Не складывайте груз выше верхней кромки спинок.
- Если груз выше верхней кромки, полностью сложите спинки задних сидений.
- Небольшой и легкий груз зафиксируйте натяжными ремнями, стяжными лентами или сеткой багажного отделения.
- Большой и тяжелый груз зафиксируйте дополнительными креплениями для багажа.
- Очень тяжелый груз укладывайте как можно дальше от двери багажника, непосредственно за спинками задних сидений и внизу. При незанятых задних сиденьях вставьте внешние ремни безопасности в соответствующих противоположный замок.

Пол багажного отделения

Принцип действия

Под полом багажника находится отделение для мелких вещей, где можно разместить груз. Пол багажника можно откинуть вверх и вынуть.

Указания по технике безопасности

ОСТОРОЖНО

Ненадлежащее использование пола багажника, например, при выполнении торможения или объезда, может привести к опасной ситуации из-за разлетающихся предметов. Существует опасность травмирования и повреждения имущества.

- Пол багажника нельзя использовать для разделения багажника и салона, в качестве разделительной сетки.
- Пол багажника разрешается использовать в поднятом положении только когда спинка заднего сиденья откинута и зафиксирована.
- Перед поездкой пол багажника необходимо сложить.
- Груз должен быть зафиксирован от скатывания, например, с помощью стяжных или крепежных проушин.

УВЕДОМЛЕНИЕ

Место для хранения под полом багажного отделения предназначено только для мягких предметов. Жесткие предметы в случае аварии могут вести к повреждению электрооборудования автомобиля. Существует опасность повреждения имущества. Храните только мягкие предметы под полом багажного отделения.



Открытие отделения для мелких вещей

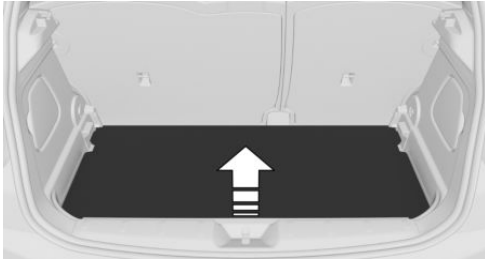

Чтобы открыть отделение для мелких вещей, потяните пол багажника за петлю вверх и откиньте его.

Извлечение пола багажного отделения

Пол багажника снимается следующим образом:

1. При необходимости снимите откидную шторку багажника.
2. Возьмитесь за петлю на полу багажника и откиньте его вверх.
3. Потяните пол багажника назад из креплений и снимите его.

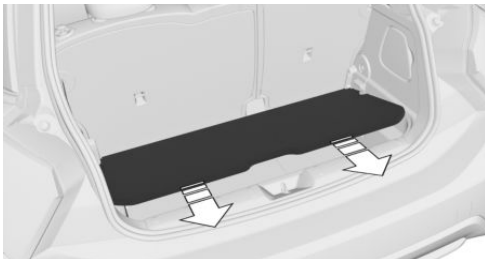

Дополнительная информация:

Снимите шторку багажного отделения, см. стр. 337.

Установка пола багажного отделения

Для установки пола багажника отделения необходимо выполнить описанные действия в обратной последовательности:

1. Вставьте пол багажника в крепление сзади.
2. Откиньте пол багажника вниз.

Позиции пола багажника

Принцип действия

В зависимости от комплектации пол багажника может быть установлен в двух положениях, чтобы адаптировать багажник под груз.

Верхнее положение

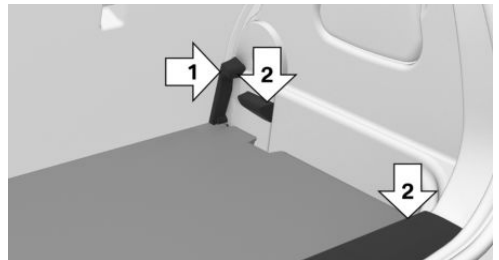

3-дверный автомобиль: установите пол багажника в верхнее положение крепления, стрелка 1, и положите его на консоль и край задней панели, стрелки 2.

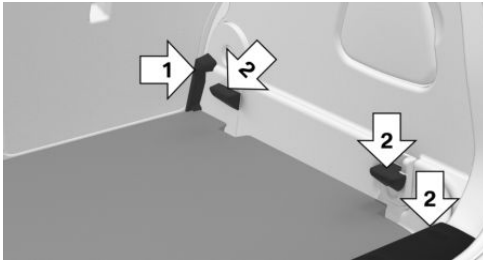

5-дверный автомобиль: установите пол багажника в верхнее положение крепления, стрелка 1, и положите его на консоли и край задней панели, стрелки 2.

- При откидывании спинок задних сидений образуется длинная ровная площадка для размещения груза.
- Под полом багажника остается место для дополнительного груза.

Нижнее положение

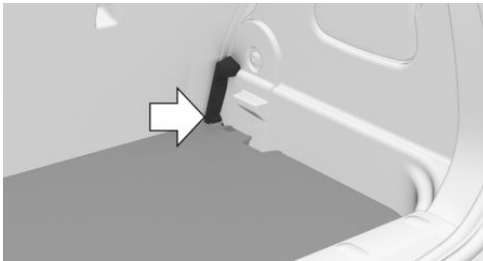

Вставьте пол багажника сверху в нижнее положение крепления, см. стрелку, и откиньте его вниз.

- Вы можете перевозить предметы большего размера.
- Под полом багажника остается место для небольших грузов.

Увеличение объема багажного отделения

Принцип действия

Багажное отделение может быть увеличено откидыванием спинок задних сидений.

Общие положения

Спинка заднего сиденья разделена в пропорции 60–40.

Спинки задних сидений можно складывать из задней части.

Указания по технике безопасности

ОСТОРОЖНО

При откидывании спинки заднего сиденья существует опасность защемления. Существует опасность травмирования и повреждения имущества. Перед откидыванием следите за тем, чтобы зона перемещения спинки заднего сиденья и подголовника оставалась свободной.

ОСТОРОЖНО

При незафиксированной спинке заднего сиденья незакрепленный груз может резко переместиться по салону, например, при аварии, торможении или выполнении объездного маневра. Существует опасность травмирования. Следите за тем, чтобы после установки в исходное положение спинка заднего сиденья была зафиксирована.

**⚠ ОСТОРОЖНО**

При неправильной регулировке сиденья или неправильной установке детского сиденья устойчивость удерживающей системы безопасности для детей может быть ограничена или отсутствовать. Существует опасность травмирования и опасность для жизни. Следите за тем, чтобы удерживающая система безопасности для детей плотно прилегала к спинке сиденья. Для этого соответствующим образом отрегулируйте наклон спинки всех сидений и правильно отрегулируйте сиденья. Следите за тем, чтобы сиденья и их спинки были правильно зафиксированы или заблокированы. По возможности и при необходимости отрегулируйте подголовники по высоте или снимите их.

Складывание спинки заднего сиденья

Чтобы сложить спинки задних сидений, выполните следующие действия:

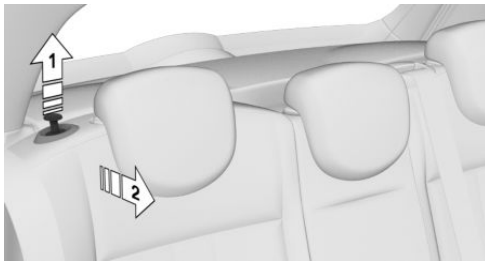

Потяните рычаг на спинке заднего сиденья вверх, стрелка 1, и откиньте спинку заднего сиденья вперед, стрелка 2.

Установка спинки заднего сиденья в исходное положение

Чтобы откинуть спинки задних сидений назад, выполните следующие действия: Откиньте спинку заднего сиденья назад и вдавите в фиксатор. Следите за тем, чтобы ремень безопасности не был прижат.

Шторка багажника**Принцип действия**

Шторка багажника отделяет багажник от рядов сидений, для фиксации груза. Шторку багажника можно снять.

Указания по технике безопасности**⚠ ОСТОРОЖНО**

Устройства, соединенные с автомобилем кабелем, например мобильные телефоны, а также незакрепленные предметы могут разлетаться по салону во время поездки, например, в случае аварии, торможения или объезда. Существует опасность травмирования и повреждения имущества. Зафиксируйте устройства, соединенные с автомобилем кабелем, и незакрепленные предметы.

⚠ ОСТОРОЖНО

Неправильно установленная шторка багажного отделения во время движения может резко отлететь в салон, например, при аварии, торможении или объездном маневре. Существует опасность травмирования и повреждения имущества. Следите за тем, чтобы шторка ба-



гажного отделения была надежно защелкнута в держателях.

⚠ ОСТОРОЖНО

При управлении шторкой багажника существует опасность защемления частей тела. Существует опасность травмирования. При управлении шторкой багажника следите за тем, чтобы зона перемещения шторки багажника оставалась свободной.

Снятие откидной шторки багажника

Для погрузки громоздкого багажа шторку можно снять.

1. Отцепите ленты крепления от багажной двери.
2. Возьмите кожух обеими руками за задний край и слегка приподнимите его.

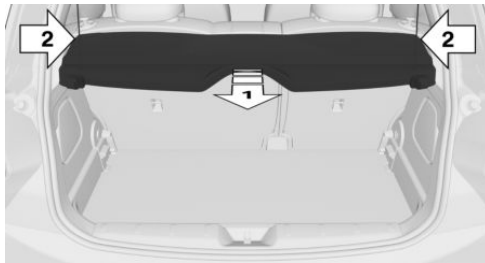

3. Потяните кожух назад, стрелка 1, из креплений, стрелки 2.

Установка откидной шторки багажника

При установке шторки багажника действуйте в обратной последовательности. Следите за тем, чтобы шторка багажника правильно располагалась в креплениях и была защелкнута.

Особенности эксплуатации

Оснащение автомобиля

В данной главе описаны варианты комплектации, системы и функции, которые доступны сейчас или будут доступны в дальнейшем в зависимости от модели, даже если их нет в конкретном автомобиле.

Дополнительная информация:

Комплектация транспортного средства, см. стр. 9.

Указания по обкатке

Общие положения

Подвижные детали должны приработаться друг к другу.

Приведенные ниже указания по обкатке помогут продлить срок службы автомобиля и сделать его эксплуатацию более экономичной.

Во время обкатки не используйте управление сдержанием.

Указание по технике безопасности

⚠ ОСТОРОЖНО

Из-за новых деталей и компонентов системы безопасности и системы помощи водителю могут реагировать с задержкой. Существует опасность аварии, травмирования и материального ущерба. После установки новых деталей или во время обкатки нового автомобиля используйте сдержанную манеру вождения и при необходимости своевременно вмешивайтесь. Со-

блюдайте указания по обкатке соответствующих деталей и компонентов.

Двигатель, КПП и осевой привод

До 2000 км

До 2000 км не превышайте максимальную частоту вращения и скорость:

- 4500 об/мин и 160 км/ч.

Избегайте полной нагрузки и режима KickDown.

От 2000 км

От 2000 км можно постепенно повышать частоту вращения и скорость.

Шины

Сцепление новых покрышек с дорожным полотном становится оптимальным только после обкатки, что обусловлено технологией их изготовления.

Во время прохождения первых 300 км двигайтесь в сдержанном режиме.

Тормозная система

Во избежание эффектов, которые могут привести к шуму тормозов, тормозные диски и тормозные накладки должны приработаться. Во время прохождения первых 500 км двигайтесь на умеренной скорости.

После замены деталей

Заново выполните указания по обкатке, если были заменены компоненты, о которых говорилось выше.

Общие указания

Закрывание багажной двери

Указание по технике безопасности

ОСТОРОЖНО

Открытая багажная дверь выступает за габариты автомобиля и при аварии, торможении или выполнении объездного маневра может травмировать пассажиров и других участников дорожного движения или повредить автомобиль. Кроме того, в салон могут попасть отработавшие газы или вода. Существует опасность травмирования и повреждения имущества. Движение с открытой багажной дверью запрещено.

Движение с открытой багажной дверью

Если все же требуется движение с открытой багажной дверью:

- Закройте все окна и люк.
- Значительно увеличьте интенсивность вентиляции.
- Двигайтесь в умеренном режиме.
- Зафиксируйте багажную дверь, например, натяжным ремнем для крепления груза.

Высота дорожного просвета

УВЕДОМЛЕНИЕ

При недостаточной высоте дорожного просвета (например, на въездах в подземный гараж, лежащих полицейских или до краев бордюрных камней) возможен контакт с деталями автомобиля, например со спойлером и днищем. Существует опасность повреждения иму-

щества. Следите за наличием достаточной высоты дорожного просвета. Скорректируйте манеру вождения в соответствии с дорожной ситуацией.

Движение с высокой скоростью

ОСТОРОЖНО

При высокой скорости повреждения частей автомобиля могут отрицательно влиять на динамические свойства. Сюда помимо прочего относятся шины, днище автомобиля и детали для улучшения аэродинамики. Существует опасность аварии, травмирования и материального ущерба. Для устранения повреждений обратитесь на авторизованную СТОА, другую квалифицированную СТОА или специализированную СТО. До устранения повреждений движение с высокой скоростью запрещено.

Горячая система выпуска ОГ

ОСТОРОЖНО

Во время поездки температура под кузовом автомобиля может достигать высоких значений, например, из-за выхлопной системы. Прикосновение к выхлопной системе может привести к ожогам. Существует опасность травмирования. Не касайтесь горячей системы выпуска отработавших газов, включая выхлопную трубу.

ОСТОРОЖНО

При соприкосновении воспламеняющихся материалов, например, листьев или травы, с горячими частями системы выпуска ОГ эти материалы могут воспламениться. Существует опас-

ность возгорания и травмирования. Не снимайте имеющиеся термозащитные щитки и не устанавливайте защиту днища. Следите за тем, чтобы в режиме движения, на холостом ходу или во время парковки воспламеняющиеся материалы не могли соприкоснуться с горячими частями автомобиля.

Фильтр выхлопной системы

Принцип действия

Фильтр выхлопной системы задерживает частицы сажи. Фильтр выхлопной системы очищается при необходимости сжиганием частиц сажи при высоких температурах.

Общие положения

Во время очистки продолжительностью в несколько минут может возникать следующее:

- Двигатель внутреннего сгорания некоторое время работает неровно.
- Для обычного наращивания мощности понадобится более высокая частота вращения.
- Возможен повышенный расход топлива. Повышенный расход топлива учитывается на индикаторе текущего расхода как среднее значение.
- Небольшое дымление из системы выпуска отработавших газов, даже после выключения двигателя внутреннего сгорания.
- Шумы также спустя несколько минут после выключения двигателя внутреннего сгорания, например работа вентилятора радиатора.

Движение вентилятора радиатора по инерции в течение нескольких минут является нормой даже при поездках на короткие расстояния.

Очистите фильтр выхлопной системы в режиме движения

Самоочищение сажевого фильтра выполняется автоматически. Никакие другие мероприятия, например корректировка манеры вождения, не требуются.

Предотвращение образования жидкого конденсата в системе привода

Различные профили движения обеспечивают надлежащую работу привода. Манера вождения с низкой нагрузкой в течение длительного времени может привести к нарушению работы, например к образованию конденсата в системе привода. Иногда это можно предотвратить благодаря увеличению времени работы двигателя с более высокими нагрузками.

Аквапланирование

На влажной или размокшей дороге между шиной и дорожной поверхностью может образоваться водяной клин.

Это явление известно как аквапланирование и может привести к частичной или полной потере сцепления с дорогой, потере управления автомобилем и способности торможения.

Водные преграды

Общие положения

Во время движения по воде соблюдайте следующее:

- Проезжать можно только с работающим двигателем внутреннего сгорания.
- Чтобы предотвратить выключение двигателя внутреннего сгорания автоматической функцией Старт/Стоп, в зависимости от комплектации ус-

тановите положение рычага селектора S или L.

- В положении рычага селектора R выключение двигателя внутреннего сгорания также не происходит.
- Ездите только по стоячей воде.
- Уровень воды не должен превышать 25 см.
- Двигайтесь по воде со скоростью пешехода, не более 5 км/ч.

Дополнительная информация:

Автоматический Старт/Стоп, см. стр. 143.

Указание по технике безопасности

УВЕДОМЛЕНИЕ

При слишком быстром движении в слишком глубокой воде она может попасть в моторный отсек, электрическую систему или КПП. Существует опасность повреждения имущества. Не превышайте максимально допустимый уровень воды и максимальную скорость, указанные для движения по воде.

Надежное торможение

Общие положения

Автомобиль оснащен антиблокировочной системой в серийном исполнении. Если это необходимо, выполните торможение до полной остановки. Чтобы обеспечить оптимальное усиление тормозного привода, во время торможения до полной остановки не уменьшайте давление на педаль тормоза.

Автомобиль сохранит управляемость. Случайные препятствия можно объехать, вращая руль по возможности спокойными движениями.

Гидравлические шумы при регулировке указывают на то, что антиблокировочная система работает.

Предметы в зоне хода педалей

ОСТОРОЖНО

Предметы в области пространства для ног водителя могут ограничить ход педалей или заблокировать нажатую педаль. Существует опасность аварии, травмирования и материального ущерба. Размещайте предметы в автомобиле таким образом, чтобы они были зафиксированы и не могли попасть в область пространства для ног водителя. Используйте напольные коврики, подходящие для автомобиля и надежно закрепленные на полу. Запрещается использовать незакрепленные ножные коврики и накладывать несколько ковриков друг на друга. Следите за тем, чтобы для педалей было достаточно свободного пространства. Следите за тем, чтобы коврики снова надежно фиксировались после их извлечения, например, для очистки.

Ощущение педали при начале движения

После включения режима готовности к движению из состояния покоя может возникнуть необычное впечатление от реагирования педали, например короткий или длинный ход педали. После полного отпускания педали тормоза ощущение педали обычное.

Влажность

При влажности, воздействии соли или сильном дожде через каждые несколько километров следует слегка притормаживать. Эти действия не должны создавать

помехи для других участников движения.

Возникающее при торможении тепло подсушивает тормозные диски и колодки и защищает их от коррозии.

Таким образом, в случае необходимости можно быть уверенным в полноценной силе торможения.

Спуск

Общие положения

Проезжайте длинные или крутые наклонные участки на той передаче, при которой тормозить необходимо меньше всего. В противном случае тормозная система может перегреться, а тормозное действие уменьшиться.

Переключаясь на более низкую передачу (вплоть до первой), можно увеличивать тормозное действие двигателя.

Указания по технике безопасности

⚠ ОСТОРОЖНО

Слабое, но продолжительное нажатие на педаль тормоза может привести к перегревам, износу тормозных колодок и даже к отказу тормозной системы. Существует опасность аварии, травмирования и материального ущерба. Избегайте чрезмерной нагрузки на тормоза.

⚠ ОСТОРОЖНО

На холостом ходу или при выключенной Готовности к движению важные для безопасности функции ограничены или больше недоступны, например, тормозное действие двигателя или усилители тормозного и рулевого приводов. Существует опасность аварии, травмирования и материального ущерба. Движение на холостом

ходу или при выключенной Готовности к движению запрещено.

Коррозия тормозного диска

Коррозии тормозных дисков и загрязнению тормозных накладок способствуют:

- Небольшой пробег.
- Длительные простои.
- Низкая нагрузка.
- Агрессивные, содержащие кислоту или щелочные очистители.

Пораженные коррозией тормозные диски при притормаживании создают эффект износа за счет трения, который в большинстве случаев уже нельзя устранить.

Конденсат из-под оставленного на стоянке автомобиля

В системе кондиционирования воздуха автомобиля может образовываться жидкий конденсат.

Вытекание жидкого конденсата под автомобилем обусловлено технически и не является сбоем.

Движение по гоночной трассе

Общие положения

Перед движением по гоночной трассе и после него обратитесь на авторизованную СТОА, другую квалифицированную СТОА или специализированную СТО для проверки автомобиля.

Высокая механическая и тепловая нагрузка при движении в гоночном режиме приводит к повышенному износу. Подобный износ не покрывается гарантией.

Указание по технике безопасности

ОСТОРОЖНО

Автомобиль не рассчитан на автоспорт и участие в соревнованиях наподобие спортивных гонок. Существует опасность аварии, травмирования и материального ущерба. Не использовать автомобиль для мотоспорта или аналогичных соревнований.

Спортивные шины

Производитель автомобиля рекомендует использовать специальные спортивные шины, например шины High Performance. Спортивные шины адаптированы к особым требованиям спортивной манеры вождения. Информацию о спортивных шинах можно получить на авторизованной СТОА, другой квалифицированной СТОА или специализированной СТО.

Багажные поперечины на крыше

Принцип действия

Багажные поперечины на крыше — это устройства, монтируемые на автомобиле для облегчения перевозки багажа. При движении с багажными поперечинами на крыше необходимо соблюдать различные предписания, например правила загрузки.

Общие положения

Монтаж багажных поперечин на крыше возможен только при наличии рейлингов на крыше.

Багажники на крыше являются дополнительной опцией.

Указание по технике безопасности

ОСТОРОЖНО

При движении с грузом на крыше, например, с багажными поперечинами на крыше, вследствие более высокого расположения центра тяжести не может быть обеспечена безопасность движения в критических ситуациях. Существует опасность аварии, травмирования и материального ущерба. Движение с нагрузкой на крышу только с активным динамическим контролем устойчивости.

Монтаж

При монтаже багажных поперечин на крыше соблюдайте соответствующее руководство по монтажу.

Следите за тем, чтобы оставалось достаточно свободного места для поднятия и открытия крышки люка.

Загрузка

Загруженные багажные поперечины на крыше изменяют управляемость и динамические свойства автомобиля вследствие смещения центра тяжести.

При загрузке и движении учитывайте следующее:

- Не превышайте допустимую нагрузку на крышу, нагрузку на ось и допустимую полную массу.
- Равномерно распределите нагрузку на крышу.
- Нагрузка на крышу не должна занимать слишком большую площадь.
- Тяжелый груз следует перевозить внизу.



- Надежно закрепите багаж на крыше, например, с помощью натяжных ремней для крепления груза.
- В зоне перемещения багажной двери не должно находиться никаких предметов.
- Двигайтесь плавно. Двигайтесь спокойно, избегайте резкого трогания с места и торможения и быстрого прохождения поворотов.

Экономия топлива

Оснащение автомобиля

В данной главе описаны варианты комплектации, системы и функции, которые доступны сейчас или будут доступны в дальнейшем в зависимости от модели, даже если их нет в конкретном автомобиле.

Дополнительная информация:

Комплектация транспортного средства, см. стр. 9.

Снижение расхода топлива

Принцип действия

Автомобиль оборудован комплексом технологий, направленных на уменьшение значений расхода и эмиссии.

Некоторые меры могут повлиять на расход топлива и воздействие на окружающую среду:

- Уберите из автомобиля неиспользуемый груз.
- После использования снимите навесные детали, например несущий кронштейн задней части.
- Во время движения закройте окна и стеклянный люк.
- Регулярно проверяйте и при необходимости повышайте давление в шинах.
- Остановите двигатель внутреннего сгорания при продолжительной остановке.
- Выберите режимы движения Green Mode или Core Mode.

- При движении используйте превентивные меры, например, чаще позволяйте автомобилю катиться.
- Деактивируйте ненужные функции, например обогрев заднего стекла.
- Регулярно проводите техническое обслуживание автомобиля.

Движение накатом

Принцип действия

Привод позволяет осуществлять эффективное качение в положении рычага селектора D с минимальным замедлением. Этот режим движения называется движение накатом. Расход топлива при этом снижается.

Общие положения

Предусмотрительная манера вождения помогает часто использовать движение накатом и позволяет снижать расход топлива с помощью режима движения накатом.

Режим движения накатом автоматически подстраивается под ту или иную дорожную ситуацию.

Примеры дорожных ситуаций

Если участок пути можно пройти без прогнозируемого торможения, то рекомендуется проехать его накатом.

Для движения накатом могут подходить следующие дорожные ситуации:

- Качение на прямом уклоне дороги без препятствий.
- Движение накатом на участке без препятствий.

Избегайте позднего или сильного торможения.

Необходимые для работы условия

Для движения накатом соблюдайте следующие условия:

- Установлено положение рычага селектора D.
- Тормоз не нажат.
- Педаль акселератора не нажата.
- Режим движения Go-Kart Mode не активирован.
- John Cooper Works:
Режим движения JCW Mode не активирован.
- В зависимости от экспортного исполнения: режим движения Core Mode не активирован.
- Система динамического контроля устойчивости активирована.
- Система распознает спокойную и равномерную манеру вождения.
- Система распознает соответствующее расстояние до движущегося впереди автомобиля.
- Система не распознает затруднительные дорожные ситуации и особенности дороги.

Функция активна в диапазоне скоростей от прибл. 25 км/ч до 160 км/ч.

Управление с помощью подрулевых лепестков

Принцип действия

В зависимости от комплектации режимом движения накатом можно управлять с помощью подрулевых лепестков.

Активация/деактивация режима движения накатом с помощью подрулевых лепестков

Чтобы активировать режим движения накатом, потяните за правый подрулевой лепесток и удерживайте в течение некоторого времени.

Чтобы деактивировать режим движения накатом, потяните за левый подрулевой лепесток.

Физические границы работы системы

Режим движения накатом, например, может быть ограничен или недоступен в следующих ситуациях:

- При активном круиз-контроле.
- При поврежденных, загрязненных или закрытых датчиках систем помощи водителю.

Green Mode

Принцип действия

Режим Green Mode поддерживает экономичную манеру вождения.

Дополнительно в зависимости от ситуации показываются рекомендации по экономичному вождению, помогающие ехать с оптимизированным расходом топлива.

Достигнутое таким образом увеличение запаса хода может отображаться на центральном дисплее в виде дополнительного запаса хода.

Обзор

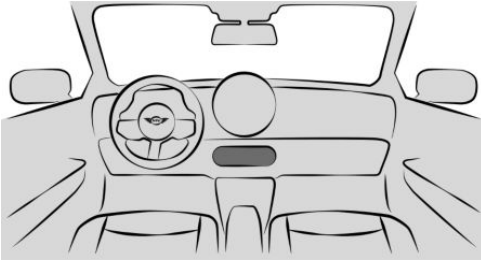

Выключатель MINI Modes находится в коммутационном центре и обозначен надписью EXPERIENCES.

Выбор режима движения





В коммутационном центре с помощью выключателя MINI Modes выберите Green Mode.

Конфигурация режима Green Mode



Общие положения

Для конфигурирования режима Green Mode выполните следующие действия:

1.  В коммутационном центре с помощью выключателя MINI Modes выберите Green Mode.
2.  Выберите на центральном дисплее символ настроек.
3. Выберите нужную настройку.

Сброс настроек

Для сброса настроек выполните следующие действия:

1.  В коммутационном центре с помощью выключателя MINI Modes выберите Green Mode.
2.  Выберите на центральном дисплее символ настроек.
3. „Сбросить настройки“.

Рекомендации по экономичному вождению

Принцип действия

Рекомендации по экономичному вождению поддерживают предусмотрительную и ориентированную на комфорт манеру вождения. Для этого информация карты и данные с датчиков используются для анализа текущей дорожной ситуации, например для оценки движущихся впереди автомобилей. На основе данной информации водителю заранее даются указания по экономичной манере вождения.

Общие положения

Система использует различные индикаторы для помощи водителю в экономичной манере вождения.

Необходимые для работы условия

При использовании рекомендаций по экономичному вождению соблюдайте следующие условия:

- Установлено положение рычага селектора D.
- При необходимости следует активировать Experience View в настройках MINI Modes.

Индикация

Общие положения

При активации режима Green Mode индикатор на центральном дисплее переключается на вид, соответствующий режиму Green Mode.

Дополнительно в полноэкранный и минимальный вид можно найти изображения к рекомендациям по экономичному вождению.

Некоторая информация системы также может отображаться на проекционном дисплее.



Экономичная область индикатора мощности окрашивается в зеленый цвет. Также отображается дополнительный запас хода.

В зависимости от дорожной ситуации отображаются дополнительный запас хода и символы животных, сигнализирующие об экономичности.

Манера вождения является экономичной, если индикатор мощности перемещается в пределах зеленой области. При неэкономичной манере вождения цвет индикации меняется на красный, также меняются символы животных.

Дополнительная информация:
Индикация мощности, см. стр. 174.

Дополнительный запас хода

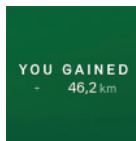

С помощью согласованной манеры езды можно добиться увеличения запаса хода.

Увеличение запаса хода отображается как дополнительный запас хода на центральном дисплее.

Увеличение и уменьшение дополнительного запаса хода обозначается стрелкой слева от дополнительного запаса хода и указывает на текущую манеру вождения.

Интервалы сброса дополнительного запаса хода зависят от настроек данных поездки.

Индикация неэкономичной манеры езды



При движении выше экономичного диапазона на центральном дисплее отображается стрелка.

Индикация появляется, например, в следующих ситуациях:

- При слишком быстром ускорении.
- На очень высокой скорости.
- Впереди находится особый участок маршрута, например круговое движение.

Дополнительно может отображаться указание для причины задержки.

Физические границы работы системы

Функция недоступна, например, в следующих ситуациях:

- При активном круиз-контроле.
- Если активирована спортивная программа коробки передач.

Ассистент прогнозирования

Принцип действия

Индикация на центральном дисплее информирует водителя о предстоящих ситуациях, когда нужно снизить скорость, даже если они еще не видны. Такими ситуациями могут быть, например, круговое движение или снижение ограничений скорости. Информация о ситуации и расстояние до предстоящего участка пути появляется на центральном дисплее над текущим ограничением скорости. При поступлении указания с помощью определенного положения педали акселератора можно заставить автомобиль двигаться накатом, что позволит уменьшить скорость и экономить топливо до достижения этого отрезка пути.

Система рекомендует водителю временно снизить скорость, уменьшая экономичную область индикатора мощности на центральном дисплее. Уменьшенная экономичная область на индикаторе мощности отображается до достижения данной области.



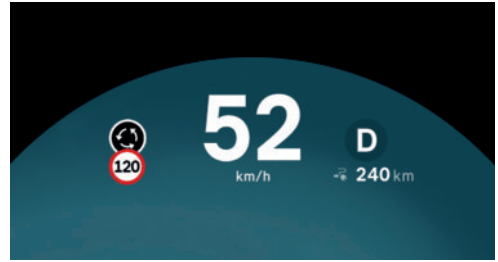

Индикаторы на центральном дисплее

Уведомления для прогнозирования отображаются на центральном дисплее.



Указание на предстоящий отрезок пути выполняется в виде рекомендации дать автомобилю двигаться накатом.

Символ, например поворот, обозначает распознанный участок пути.

Символ	Предстоящий участок пути
	Поворот.
	Ограничение скорости или начало населенного пункта.
	Круговое движение.
	Съезд с дорог за пределами населенных пунктов.
	Поворот.

Физические границы работы системы

Индикатор дальнейших отрезков маршрута недоступен, например, в следующих ситуациях:



- При временном или переменном ограничении скорости, например, в местах проведения дорожных работ.
- При недействительных, устаревших или недоступных навигационных данных.
- С ограничениями, зависящими от страны, на отрезке пути на базе карты.

Заправка топливом

Оснащение автомобиля

В данной главе описаны варианты комплектации, системы и функции, которые доступны сейчас или будут доступны в дальнейшем в зависимости от модели, даже если их нет в конкретном автомобиле.

Дополнительная информация:

Комплектация транспортного средства, см. стр. 9.

Порядок заправки топливом

Общие положения

Перед заправкой топливом соблюдайте указания по качеству топлива.

При заправке топливом вложите заправочный пистолет в заливную горловину. Подъем заправочного пистолета во время заправки приводит к преждевременному выключению и ограничению возврата паров топлива.

Бак можно считать наполненным, когда заправочный пистолет отключится в первый раз.

Соблюдайте правила техники безопасности, действующие на заправочных станциях.

Дополнительная информация:

Качество топлива, см. стр. 388.

Указания по технике безопасности

УВЕДОМЛЕНИЕ

При запасе хода менее 50 км в двигатель может больше не поступать достаточное количество топлива. Функционирование двигателя больше не гарантируется. Существует опасность повреждения имущества. Своевременно производите заправку топливом.

УВЕДОМЛЕНИЕ

Топливо является ядовитым и агрессивным веществом. При переполнении топливного бака возможно повреждение топливной системы. При контакте с лакированными поверхностями возможно их повреждение. Наносится вред окружающей среде. Существует опасность повреждения имущества. Не допускайте переполнения.

Пробка топливного бака

Указание по технике безопасности

ОСТОРОЖНО

При закручивании возможно защемление и зажатие крепежной ленты пробки топливного бака. В этом случае невозможно правильно закрыть пробку топливного бака. Топливо или пары топлива могут выходить из бака. Суще-

ствует опасность травмирования и повреждения имущества. Следите, чтобы крепежная лента при закрытии пробки топливного бака не была зажата или защемлена.

Открытие

1. Для открывания крышки горловины топливного бака нажмите на задний край, стрелка. Крышка горловины топливного бака открывается.



2. Поверните пробку топливного бака против часовой стрелки.

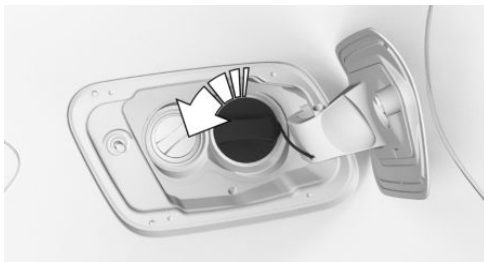

3. Вставьте крышку бака в крепление на крышке горловины бака.

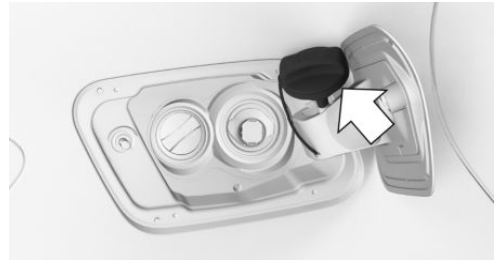

Закрытие

Закройте пробку топливного бака следующим образом.

1. Вставьте пробку топливного бака и поверните ее по часовой стрелке до отчетливого щелчка.
2. Нажмите на крышку горловины топливного бака до фиксации со щелчком.

Механизм аварийной разблокировки

В определенных ситуациях может потребоваться ручная разблокировка крышки горловины топливного бака, например, при электрической неисправности.

В этом случае для разблокировки крышки горловины топливного бака обратитесь на авторизованную СТОА, другую квалифицированную СТОА или специализированную СТО.

Диски и шины

Оснащение автомобиля

В данной главе описаны варианты комплектации, системы и функции, которые доступны сейчас или будут доступны в дальнейшем в зависимости от модели, даже если их нет в конкретном автомобиле.

Дополнительная информация:

Комплектация транспортного средства, см. стр. 9.

Давление воздуха в шинах

Общие положения

От качества шин и от давления воздуха в них зависит следующее:

- Срок службы шин.
- Безопасность движения.
- Комфорт движения.
- Расход топлива.

Указание по технике безопасности

ОСТОРОЖНО

Шины при слишком низком и при отсутствующем давлении могут сильно нагреваться и быть повреждены. Это отрицательно влияет на ходовые качества автомобиля, например, управляемость и тормозные характеристики. Существует опасность аварии, травмирования и материального ущерба. Регулярно проверяйте давление воздуха в шинах и при необходимости регулируйте, например, не реже двух раз в

месяц или каждый раз перед дальней поездкой.

Данные давления шин

На стойке двери



Значения давления воздуха в шинах указаны в табличке на стойке двери водителя.

Значения давления в шинах действительны для всех размеров и марок шин, рекомендованных производителем автомобиля к применению для соответствующего варианта модели. Могут приводиться также и размеры шин, пригодные только в сочетании со специальным оснащением.

Информацию о дисках и шинах, допустимых для конкретного автомобиля, можно получить на авторизованной СТОА, другой квалифицированной СТОА или специализированной СТО.

В зависимости от степени загрузки автомобиля действуют значения давления в шинах, указанные для соответствующей степени загрузки. Например, в частично загруженном автомобиле оптимальным является давление в шинах, указанное для частично загруженного автомобиля.

На центральном дисплее

Текущие значения давления в шинах и заданные значения давления в шинах могут отображаться для установленных шин на центральном дисплее.

Для правильной индикации размеры шин должны быть сохранены в системе, а также должны быть настроены для установленных шин.

Значение текущего давления в шинах указано на соответствующих шинах.

Значение заданного давления в шинах указано в нижней области центрального дисплея.

Проверка давления в шинах

Общие положения

Во время движения шины нагреваются. При повышении температуры растет давление в шинах.

Регулярно проверяйте давление воздуха в шинах и при необходимости корректируйте его.

В шинах происходит естественное равномерное падение давления. Показания устройств для накачивания могут быть меньше на 0,1 бара.

Необходимые для работы условия

Проверяйте давление воздуха в шинах только на холодных шинах.

- Расстояние не более 2 км не было превышено.
- Если автомобиль был неподвижен в течение минимум двух часов после поездки.

Проверка по значениям давления воздуха в шинах на стойке двери

Для проверки давления в шинах по значениям давления воздуха в шинах

на стойке двери выполните следующие действия.

1. Определите номинальные значения давления воздуха в шинах, указанные на стойке двери водителя для установленных шин.
2. Проверьте давление во всех четырех шинах, например, при помощи устройства накачки шин.
3. Откорректируйте давление воздуха в шине, если фактическое значение отличается от заданного давления воздуха в шинах.
4. Проверьте, все ли колпачки вентилях навинчены на вентили шин.

Значения давления воздуха в шинах на табличке на стойке двери касаются только холодных шин или шин с температурой, равной температуре окружающей среды.

В комплектации с аварийным запасным колесом регулярно проверяйте и при необходимости регулируйте давление в шине аварийного запасного колеса в багажнике.

Проверка по значениям давления воздуха в шинах на центральном дисплее

Для проверки давления в шинах по значениям давления воздуха в шинах на центральном дисплее выполните следующие действия:

1. Перейдите в следующее меню: меню «Приложения»/„Автомобиль“/„Состояние автомобиля“/„Контроль давл. в шинах“.
2. Проверьте, отличаются ли фактические значения давления воздуха в

шинах от номинального значения давления воздуха в шинах.

- Откорректируйте давление воздуха в шине, если фактическое значение отличается от заданного давления воздуха в шинах.

Показание индикатора фактического давления в шинах на центральном дисплее во время стоянки может быть неточным. После непродолжительной поездки показание давления в шинах обновляется.

После корректировки давления в шинах

В комплектации с системой контроля давления в шинах откорректированное давление в шинах применяется автоматически. Проверьте правильность настроек шин. Если значения давления воздуха в шинах для определенных шин отсутствуют на центральном дисплее, выполните сброс системы контроля давления в шинах.

При комплектации индикатором повреждения шин его необходимо инициализировать заново.

Высота рисунка протектора

Указание по технике безопасности

ОСТОРОЖНО

Недостаточная высота рисунка протектора может нарушить безопасность движения в критических ситуациях, например при аквапланировании или на мокром снегу. Существует опасность аварии, травмирования и материального ущерба. Высота рисунка протектора летних шин должна составлять

не менее 3 мм, зимних и всесезонных шин — не менее 4 мм; в ином случае соблюдайте законодательные предписания о минимальной высоте рисунка протектора.

Минимальная высота рисунка протектора

Минимальная высота рисунка протектора может быть проверена на шинах с помощью индикаторов износа.



По окружности покрышки распределены установленные производителем шин индикаторы износа высотой не менее 1,6 мм, которые служат индикатором износа рисунка протектора.

Положение индикаторов износа протектора обозначено меткой TWI, Tread Wear Indicator, на боковине шины.

Повреждения шин

Общие положения

Регулярно проверяйте шины на отсутствие повреждений, инородных тел и износа.

Следующие неисправности могут указывать на повреждение шины или на сбой в работе автомобиля.

- Непривычная вибрация.
- Непривычный шум при качении и движении.
- Необычное поведение автомобиля, например, сильный увод влево или вправо.
- Неравномерный износ, например повышенный износ в плечевой зоне шины.

Повреждения шины могут быть вызваны следующими ситуациями.

- Наезд на бордюры.
- Повреждения дорожного полотна.
- Слишком низкое давление в шинах.
- Перегрузка автомобиля.
- Неправильное хранение шин.

Указания по технике безопасности

ОСТОРОЖНО

В поврежденных шинах давление воздуха может снижаться, что может привести к потере управления автомобилем. Существует опасность аварии, травмирования и материального ущерба. При появлении указания на повреждение шин во время движения немедленно сбавьте скорость и остановитесь. Проверьте диски и шины. Для этого осторожно доставьте автомобиль на авторизованную СТОА, другую квалифицированную СТОА или специализированную СТО. При необходимости используйте для этого буксировку или другой вид транспортировки автомобиля. Не ремонтируйте поврежденные шины, а замените их.

ОСТОРОЖНО

Пересечение бордюров, повреждений дорожного покрытия или других препятствий может привести к повреждению колес, шин и деталей ходовой части. Более крупные колеса имеют меньшее сечение шин. При меньшем сечении шин опасность повреждения шины возрастает. Существует опасность аварии, травмирования и материального ущерба. По возможности объезжайте бордюры, повреждения дорожного покрытия или другие препятствия или переезжайте их медленно и осторожно.

Состояние шин

Независимо от высоты рисунка протектора меняйте шины не реже чем каждые 6 лет.

Дата изготовления шины указана на боковой стенке шины.

Обозначение	Дата изготовления
DOT ... 3824	38-я неделя 2024 г.

Замена дисков и шин

Монтаж и балансировка

Для монтажа и балансировки колеса обратитесь на авторизованную СТОА, другую квалифицированную СТОА или специализированную СТО.

Подходящие диски и шины

Общие положения

В зависимости от конкретного автомобиля и его комплектации доступны лишь определенные сочетания дисков и шин. Комбинации колес и шин устанавливаются производителем автомобиля на основании следующих критериев:

- Размер шин, например ширина шин, отношение поперечного сечения.
- Размер колеса, например диаметр диска, глубина запрессовки.

Дополнительную информацию о сочетании дисков и шин и специальной комплектации можно получить на авторизованной СТОА, другой квалифицированной СТОА или специализированной СТО.

Указания по технике безопасности

ОСТОРОЖНО

Диски и шины, не подходящие для данного автомобиля, могут повредить детали автомобиля. Существует опасность аварии, травмирования и материального ущерба. Производитель автомобиля рекомендует использовать только диски и шины, рекомендованные к применению для соответствующего типа транспортного средства.

ОСТОРОЖНО

Недопустимое сочетание дисков и шин в автомобиле отрицательно влияет на динамические качества автомобиля и работу различных систем, например антиблокировочной системы или системы динамического контроля устойчивости. Существует опасность ава-

рии, травмирования и материального ущерба. Производитель автомобиля рекомендует использовать диски и шины, рекомендованные к применению для соответствующей модели автомобиля. При повреждении шин восстанавливайте рекомендованное сочетание колес и шин.

Рекомендованные марки шин



Для каждого автомобиля разрабатываются типы шин, которые целенаправленно оптимизируются с учетом отдельных требований автомобиля, например:

- Динамические свойства.
- Комфорт.
- Шумовыделение.

Специально разработанные шины помечены звездочкой на боковой стенке шины. После замены колес и шин производитель автомобиля рекомендует снова использовать шины, маркированные звездочкой на боковой стенке.

Производитель автомобиля рекомендует использовать шины того же производителя и того же профиля.

Новые шины

Сцепление новых покрышек с дорожным полотном становится оптимальным только после обкатки, что обусловлено технологией их изготовления.

Во время прохождения первых 300 км двигайтесь в сдержанном режиме.

Шины с восстановленным протектором

ОСТОРОЖНО

Шины с восстановленным протектором могут иметь разную степень износа каркаса. Его сильное старение может отрицательно сказаться на прочности шины. Существует опасность аварии, травмирования и материального ущерба. Производитель автомобиля не рекомендует использовать шины с восстановленным протектором.

Максимальная скорость

Указание по технике безопасности

ОСТОРОЖНО

Превышение максимально допустимой для установленных шин скорости может привести к их повреждению. Существует опасность аварии, травмирования и материального ущерба. Не превышайте максимально допустимую для шин скорость.

Индекс скорости

Максимально допустимая скорость для шин определяется индексом скорости. Индекс скорости указан на официальной маркировке шины на ее боковой стенке.

Обозначение	Максимальная скорость
Q	до 160 км/ч
R	до 170 км/ч

Обозначение	Максимальная скорость
S	до 180 км/ч
T	до 190 км/ч
H	до 210 км/ч
V	до 240 км/ч
W	до 270 км/ч
Y	до 300 км/ч
(Y)	свыше 300 км/ч

Максимальная скорость зимних шин

Если максимальная скорость автомобиля превышает допустимую скорость для зимних шин, то в поле зрения водителя необходимо разместить предупреждающую табличку с допустимой максимальной скоростью. Предупреждающую табличку можно приобрести на авторизованной СТОА, другой квалифицированной СТОА или специализированной СТО.

Зимние шины



При эксплуатации на зимних дорогах рекомендуется использовать зимние шины.

Зимние шины обозначены символом горы и снежинки на боковой стенке, а также надписью M+S.

Так называемые всесезонные шины с маркировкой M+S, но без символа горы и снежинки обладают лучшими свойствами для эксплуатации в зимних условиях, чем летние шины. Всесезонные шины, как правило, не достигают производительности зимних шин.

Замена шин с технологией Runflat

При замене шины с технологией Runflat на стандартные шины следите за тем, чтобы в автомобиле имелось аварийное запасное колесо или аварийный комплект для шин Mobility Set. Дополнительную информацию можно получить на авторизованной СТОА, другой квалифицированной СТОА или специализированной СТО.

Перестановка колес с одной оси на другую

В зависимости от индивидуальных условий эксплуатации на переднем и заднем мостах может иметь место различная степень истирания. Для обеспечения равномерного износа колеса можно переставлять попарно с одной оси на другую. Дополнительную информацию можно получить на авторизованной СТОА, другой квалифицированной СТОА или специализированной СТО. После смены колеса проверьте давление в шинах и при необходимости откорректируйте его.

Хранение шин

При хранении шин также нельзя превышать максимальное давление воздуха в шинах, указанное на боковой стенке шины.

При хранении шин соблюдайте следующие правила.

- Снятые колеса и шины храните в прохладном, сухом и темном месте.
- Предохраняйте шины от попадания на них горюче-смазочных материалов и растворителей.
- Не храните шины в пластиковых пакетах.
- Удаляйте грязь с шин и колес.

Устранение прокола шины

При проколе шины примите следующие меры предосторожности.

- Поставьте автомобиль на безопасном расстоянии от проезжей части на твердую и нескользкую поверхность.
- Включите аварийную световую сигнализацию.
- Включите парковочный тормоз.
- Зафиксируйте блокировку рулевого колеса при колесах, установленных для движения по прямой.
- Если загруженность дорог позволяет, высадите всех пассажиров и отвезите их за пределы опасной зоны, например за ограждения.
- При необходимости установите знак аварийной остановки или мигающую сигнальную лампу на соответствующем расстоянии.

Устраните прокол шины, например, с помощью аварийного комплекта для шин Mobility Set, или замените колесо.

Шины с технологией Runflat

Принцип действия

Шины с технологией Runflat позволяют продолжить ограниченное движение при полной потере давления.

Общие положения

Колеса состоят из самонесущей шины и при необходимости из специального диска.

Усиленные боковины позволяют, хотя и с ограничениями, продолжить движение даже на спущенной шине.

Соблюдайте указания по продолжению движения с проколом шины.

Указание по технике безопасности

ОСТОРОЖНО

В случае шин с возможностью движения после полной потери давления, с низким или отсутствующим давлением изменяются ходовые качества, например, снижается курсовая устойчивость при торможении, увеличивается тормозной путь и изменяется поворачиваемость. Существует опасность аварии, травмирования и материального ущерба. Выберите умеренный темп движения и не превышайте скорость 80 км/ч.

ОСТОРОЖНО

Необычные вибрации и сильный шум во время движения могут свидетельствовать об окончательном выходе поврежденной шины из строя. Возможно отсоединение деталей шин. Существует опасность аварии, травмирования и материального ущерба. Сбавьте скорость и остановитесь. Не продолжайте движение; обратитесь на авторизованную СТОА, другую квалифицированную СТОА или специализированную СТО.

Маркировка



Шины с технологией Runflat обозначены круглым символом с буквами RSC на боковине.

Аварийный комплект для шин Mobility Set

Принцип действия

Аварийный комплект для шин Mobility Set может на короткое время герметизировать небольшие повреждения шин для продолжения движения.

Закачанный герметик при отвердевании герметизирует внутренние повреждения шины.

Компрессор можно использовать для контроля давления в шинах.

Использование аварийного комплекта для шин Mobility Set может оказаться безрезультатным при повреждениях шин размером около 4 мм.

Общие положения

- Соблюдайте указания по использованию аварийного комплекта для шин Mobility Set на компрессоре и емкости с герметиком.
- Не извлекайте из шины посторонние предметы, которые в ней застряли. Посторонние предметы уда-

лейте только в случае, если они заметно выступают из шины.

Обзор

Размещение

В зависимости от комплектации предусмотрено следующее размещение аварийного комплекта для шин Mobility Set:

- В багажном отделении под полом багажника.
- В багажном отделении с левой или правой стороны.
- В багажном отделении за боковой обшивкой.

Емкость с герметиком для шин и дополнительный шланг

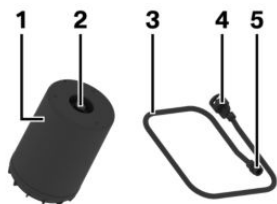

- 1 Емкость с уплотняющим средством
- 2 Выпуск емкости с герметиком для шин
- 3 Наполнительный шланг
- 4 Подсоедин. емкости с герметиком для шин
- 5 Подсоединение к вентилю колеса

Компрессор

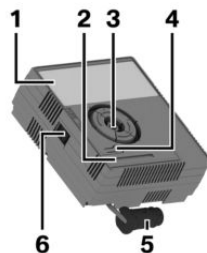

- 1 Компрессор
- 2 Индикатор давления в шинах
- 3 Крепл. емкости с уплот. средством
- 4 Кнопка редукционного клапана
- 5 Штекер для розетки
- 6 Включатель/выключатель

Меры безопасности

При использовании аварийного комплекта для шин Mobility Set соблюдайте следующие меры безопасности.

- Поставьте автомобиль как можно дальше от движущихся транспортных средств на твердое основание.
- Включите аварийную световую сигнализацию.
- Включите парковочный тормоз.
- Зафиксируйте блокировку рулевого колеса при колесах, установленных для движения по прямой.
- Если загруженность дорог позволяет, высадите всех пассажиров и отвезите их за пределы опасной зоны, например за ограждения.
- При необходимости установите знак аварийной остановки или мигающую сигнальную лампу на соответствующем расстоянии.
- Снимите с емкости с герметиком наклейте с предупреждением о макси-

мально допустимой скорости и наклейте ее на видном месте в салоне.

Подготовка аварийного комплекта для шин Mobility Set

1. Для подготовки аварийного комплекта для шин Mobility Set вставьте емкость с герметиком в крепление на корпусе компрессора.



2. Поверните емкость с герметиком для шин до упора на 90° по часовой стрелке.

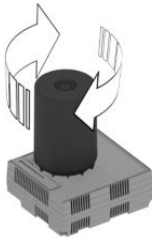

3. Соедините наполнительный шланг с выпуском емкости с герметиком для

шин и поверните до упора на 90° по часовой стрелке.



4. Открутите колпачок вентиля с колеса и прикрутите соединительный элемент наполнительного шланга к вентилю.

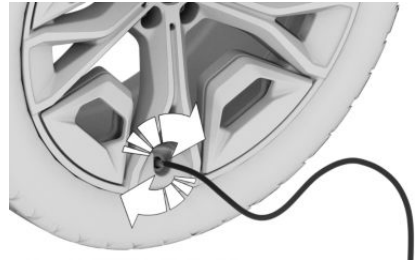

5. Вставьте разъем в розетку в салоне автомобиля при выключенном компрессоре.

Введение герметика

Указания по технике безопасности

ОПАСНОСТЬ

При заблокированной выхлопной трубе или недостаточной вентиляции вредные для здоровья выхлопные газы могут проникать внутрь автомобиля. Отработавшие газы содержат вредные вещества без цвета и запаха. В закрытых помещениях отработавшие газы могут скапливаться за пределами автомобиля. Существует опасность для жизни. Держите выхлопную трубу сво-

бодной и обеспечьте достаточную вентиляцию.

УВЕДОМЛЕНИЕ

При слишком длительной работе компрессор может перегреться. Существует опасность повреждения имущества. Включайте компрессор не более, чем на 10 минут.

Введение герметика

Чтобы ввести герметик и создать давление в шинах 2,5 бар, дайте компрессору поработать в течение не более чем 10 минут.

1. Включите компрессор при включенной готовности к работе или к движению.

При закачке герметика индикатор давления воздуха в шинах может кратковременно подняться примерно до 6 бар, прежде чем снова отобразится фактическое давление в шинах. Не отключайте компрессор на этом этапе.

2. Выключите компрессор, когда давление в шинах достигнет 2,5 бар.

Проверка давления в шинах

Для проверки давления в шинах считайте данные индикатора давления воздуха в шинах на компрессоре. Давление в шинах должно составлять минимум 2,5 бар.

Повышенное давление в шинах

При повышенном давлении в шинах сбросьте его при помощи редукционного клапана на компрессоре.

Минимальное давление в шинах не достигнуто

Если не достигается давление в шинах минимум 2,5 бар, то запрещается продолжать движение. Обратитесь на авторизованную СТОА, другую квалифицированную СТОА или специализированную СТО.

Достигнуто минимальное давление в шинах

Когда давление в шинах достигнет 2,5 бар, выполните следующие действия.

1. Выньте штекер из розетки в салоне автомобиля.
2. Отсоедините шланг от емкости с герметиком для шин и от вентиля колеса.
3. Навинтите колпачок вентиля на вентиль.
4. Храните аварийный комплект для шин Mobility Set в багажнике.
5. Сразу проедьте 10 км, чтобы герметик равномерно распределился в шине.

Не превышайте ограничение скорости в 80 км/ч.

Скорость по возможности не должна быть ниже 20 км/ч.

С первыми оборотами колеса герметик для шин может выступать в месте повреждения.

Коррекция давления в шинах

Чтобы отрегулировать давление в шинах после использования аварийного комплекта для шин Mobility Set, выполните следующие действия:

1. Остановитесь в удобном месте.
2. Подсоедините шланг напрямую к компрессору и поверните до упора на

90° по часовой стрелке до слышимого щелчка.

- Открутите колпачок вентиля с колеса и прикрутите соединительный элемент шланга к вентилю.

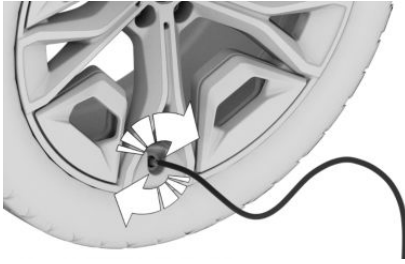

- Вставьте штекер в гнездо в салоне автомобиля.
- На компрессоре посмотрите давление в шинах на индикаторе давления воздуха в шинах.

Если отображаемое давление в шинах составляет менее 1,3 бар, то запрещается продолжать движение. Обратитесь на авторизованную СТОА, другую квалифицированную СТОА или специализированную СТО.

- Откорректируйте давление в шинах до 2,5 бар.
 - Для увеличения давления в шинах при включенном режиме готовности к эксплуатации или движению включите компрессор и дайте ему поработать не более 10 минут.
 - Для уменьшения давления в шинах нажмите кнопку редуцированного клапана на компрессоре.

Снятие и хранение аварийного комплекта для шин Mobility Set

Для демонтажа и хранения аварийного комплекта для шин Mobility Set выполните следующие действия:

- Выключите компрессор.
- Выньте штекер из розетки в салоне автомобиля.
- Отсоедините шланг от компрессора и от клапана колеса.
- Навинтите колпачок вентиля на вентиль.
- Храните аварийный комплект для шин Mobility Set вместе со шлангом в багажнике.

Продолжение движения

После использования аварийного комплекта для шин Mobility Set сразу продолжите движение.

Заново инициализируйте индикатор повреждения шин или выполните сброс системы контроля давления в шинах.

Не превышайте ограничение скорости 80 км/ч.

Не превышайте максимальный участок пути 200 км.

При первой возможности замените неисправную шину и емкость с герметиком аварийного комплекта для шин Mobility Set.

Дополнительная информация:

- Индикатор повреждения шин, см. стр. 376.
- Система контроля давления в шинах, см. стр. 367.

Физические границы работы системы

Если шину нельзя вернуть в состояние готовности к движению, обратитесь

на авторизованную СТОА, другую квалифицированную СТОА или специализированную СТО.

При оснащении системой контроля давления в шинах обратите внимание на следующее: использование герметика может привести к повреждению датчика давления воздуха. В таком случае датчик давления воздуха следует заменить при первой возможности.

Цепи противоскольжения

Указания по технике безопасности

ОСТОРОЖНО

Вследствие монтажа цепей противоскольжения на неподходящих шинах цепи противоскольжения могут соприкасаться с частями автомобиля. Существует опасность аварии, травмирования и материального ущерба. Устанавливайте цепи противоскольжения только на шины, рекомендованные производителем автомобиля для использования с цепями противоскольжения.

ОСТОРОЖНО

Недостаточно натянутые цепи противоскольжения могут повредить шины и компоненты автомобиля. Существует опасность аварии, травмирования и материального ущерба. Перед каждой поездкой проверяйте натяжение цепей. При необходимости подтягивайте цепи противоскольжения согласно инструкциям изготовителя.

Кольчужные цепи противоскольжения

Автопроизводитель рекомендует использовать кольчужные цепи противоскольжения. Изготовитель автомобиля протестировал, признал безопасными и рекомендовал для применения определенные модели кольчужных цепей противоскольжения.

Информацию о подходящих цепях противоскольжения можно получить на авторизованной СТОА, другой квалифицированной СТОА или специализированной СТО.

Применение

Допускается только парное применение цепей противоскольжения на передних колесах с шинами/дисками следующего размера.

Размер шины	Размер колеса	Глубина запрессовки (IS)
185/60 R16	5.5J x 16	34
195/50 R17	5.5J x 17	40

Данные о размере колеса и глубине запрессовки указаны на внутренней стороне колеса.

Могут приводиться также и размеры дисков/шин, пригодные только для определенных моделей.

Информацию о дисках и шинах, допустимых для конкретного автомобиля, можно получить на авторизованной СТОА, другой квалифицированной СТОА или специализированной СТО.

Соблюдайте указания изготовителя цепей противоскольжения.

В комплектации с системой контроля давления в шинах обратите внимание на следующее: не выполняйте сброс

системы контроля давления в шинах с цепями противоскольжения, так как это может привести к неверным показаниям.

В комплектации с индикатором повреждения шин обратите внимание на следующее: не выполняйте инициализацию индикатора повреждения шин с цепями противоскольжения, так как это может привести к неверным показаниям.

При движении с цепями противоскольжения при необходимости на короткое время активируйте систему помощи при начале движения, чтобы оптимизировать тяговое усилие.

Максимальная скорость с цепями противоскольжения

При наличии цепей противоскольжения не превышайте максимальную скорость 50 км/ч.

Система контроля давления в шинах

Принцип действия

Система контроля давления в шинах проверяет давление в шинах и предупреждает о его падении.

Установленные в вентилях шин датчики измеряют давление и температуру воздуха в шине.

В зависимости от распознанных или зарегистрированных шин система отображает на центральном дисплее заданное давление и сравнивает его с текущим давлением в шинах.

Общие положения

У шин, для которых значения давления воздуха не указаны на автомобиле, например, шин со специальным допуском,

систему контроля давления в шинах необходимо перезагрузить принудительно путем сброса. Таким образом, текущие значения давления наполнения шин будут приняты как заданные.

При обслуживании системы соблюдайте также информацию и указания в разделе «Давление воздуха в шинах».

Дополнительная информация:

Давление воздуха в шинах, см. стр. 354.

Указание по технике безопасности

ОСТОРОЖНО

Индикация заданных значений давления не заменяет данные значений давления воздуха в шинах на автомобиле. Неверные данные в настройках шин ведут к неверным заданным значениям давления в шинах. Корректное сообщение о падении давления воздуха в шинах при этом не гарантируется. Существует опасность травмирования и повреждения имущества. Следите за тем, чтобы размер установленных шин был внесен корректно и совпал с данными, указанными на шинах, и значениями давления воздуха в шинах, указанными в автомобиле.

Необходимые для работы условия

Для системы контроля давления в шинах должны выполняться следующие условия, в противном случае нельзя гарантировать корректное оповещение о падении давления в шинах.

- После каждой замены шин или колес смонтированные шины распознаются системой, обновляются и после ко-

роткой поездки выводятся на центральном дисплее.

Если шины не распознаются системой автоматически, вручную внесите данные по смонтированным шинам в настройки шин.

- Система контроля давления в шинах активируется только в течение нескольких минут после начала движения:
 - После замены шин или колес.
 - После сброса, для шин со специальным допуском.
 - После изменения положения шин.
- Для шин со специальным допуском соблюдайте следующее.
 - После замены шин или колес при корректном давлении наполнения шин был осуществлен сброс в системе.
 - После изменения давления наполнения шин на новое значение был осуществлен сброс в системе.
- Колеса с датчиком давления воздуха установлены.

Настройки шин

Общие положения

Данные об установленных шинах можно внести в настройки шин, если шины не распознаются системой автоматически.

Размеры устанавливаемых шин можно прочесть в данных значений давления воздуха в шинах в автомобиле или непосредственно на шинах.

Не следует заново вводить данные о шинах, если давление наполнения шин было откорректировано.

Для летних и зимних шин соответственно сохраняются последние введен-

ные данные о шинах. Таким образом, после замены шин или колес можно выбрать настройки для последних использованных наборов шин.

Ввод параметров шин

Чтобы указать данные установленных шин в настройках шин, выполните следующие действия.

1. Перейдите в следующее меню: меню Приложения/„Автомобиль“/„Состояние автомобиля“/„Контроль давл. в шинах“/„Настройки шин“/„Выбор шин“/„Вручную“/„Тип шин“.
2. Выберите размер шин, установленных на заднем мосту.
Для шин со специальным допуском. „Другие шины“
Дальнейшие действия см. в разделе «Сброс».
3. Выберите степень загрузки автомобиля, если выбран размер шин.
4. „Сохранить настройки шин“

Запускается измерение текущего давления в шинах. Отображается прогресс измерения.

Индикация состояния

Актуальный статус

Статус системы контроля давления в шинах — активна система или нет — можно просмотреть на центральном дисплее.

Перейдите в следующее меню: меню «Приложения»/„Автомобиль“/„Состояние автомобиля“/„Контроль давл. в шинах“.
Отображается актуальный статус.

Текущее давление наполнения шин

Текущее давление наполнения шин отображается для каждой шины.

Текущие значения давления наполнения шин могут изменяться под влиянием режима движения и наружной температуры.

Заданное значение давления

Отображается заданное значение давления для шин, установленных на передний и задний мост.

В указанном заданном значении давления учтено влияние температуры от выбранного режима движения и наружной температуры. Вне зависимости от погодных условий, температуры шин и времени движения отображается соответствующее заданное значение давления.

Отображенное заданное значение давления может изменяться и отличаться от данных по давлению наполнения шин, указанных на стойке двери водителя. Таким образом, давление шин можно откорректировать до указанных заданных значений.

Заданное значение давления немедленно корректируется, если в настройках шин изменилась степень загрузки.

Состояние шин

Общие положения

Состояние шин и системы отображается цветом колес и текстом на центральном дисплее в системе контроля давления в шинах.

Имеющиеся сообщения не удаляются, если при коррекции давления в шинах не достигается заданного значения давления.

Все колеса зеленые

Если система активирована, все колеса на центральном дисплее в системе контроля давления в шинах горят зеленым.

- Система показывает предостережение на основе заданных значений давления.
- Для шин со специальным допуском система показывает предостережение на основе давления воздуха в шинах, сохраненного при последнем сбросе.

Одно–четыре колеса желтые

Если имеется прокол шины или значительное падение давления в шине, на центральном дисплее в системе контроля давления в шинах одно–четыре колеса горят желтым.

Колеса серые

Если падение давления в шинах распознать невозможно, колеса горят на центральном дисплее серым.

Возможные причины указаны ниже.

- Имеется сбой в работе.
- После подтверждения настроек шин выполняется автоматическое измерение давления в шинах.
- Для шин со специальным допуском: выполняется сброс системы.

При наличии шин со специальным допуском: выполните сброс

Для сброса шин со специальным допуском выполните следующие действия:

1. Перейдите в следующее меню: меню «Приложения»/„Автомобиль“/„Состояние

автомобиля“/„Контроль давл. в шинах“.

2. Проверьте правильность настроек шин.
3. Активируйте готовность к движению и не трогайтесь с места.
4. „Выполнить сброс“
5. Трогайтесь.

Колеса отображаются серым цветом, и давление в шинах сбрасывается.

Через несколько минут движения автомобиля настроенное значение давления в шинах принимается как заданное. Во время движения сброс автоматически завершается.

После успешно завершеного сброса колеса выделяются на центральном дисплее зеленым цветом и отображаются сообщением.

Движение можно прервать в любое время. Сброс продолжится автоматически при возобновлении движения.

Дополнительная информация:

Настройки шин, см. стр. 368.

Сообщения: для шин без специального допуска

Общие положения

Система контроля давления в шинах может отображать сообщение для шин без специального допуска.

При сообщении о низком давлении в шинах в некоторых случаях включается динамический контроль устойчивости.

Указание по технике безопасности

ОСТОРОЖНО

Поврежденная стандартная шина со слишком низким или отсутствующим давлением отрицательно влияет на ходовые качества автомобиля, например, управляемость и тормозные характеристики. Шины Runflat могут поддерживать ограниченную устойчивость. Существует опасность аварии, травмирования и материального ущерба. Не продолжайте движение, если автомобиль оборудован стандартными шинами. Соблюдайте указания по использованию шин Runflat и продолжению движения с этими шинами.

Если требуется проверка давления воздуха в шинах

Сообщение

Система контроля давления в шинах показывает сообщение для шин без специального допуска, если требуется проверка давления воздуха в шинах.

На центральном дисплее отображается символ вместе с сообщением системы контроля параметров автомобиля.

Символ	Возможная причина
	Обнаружена негерметичность шины. Наполнение было проведено не в соответствии с предписаниями, например, при недостаточном объеме воздуха или при естественном и равномерном падении давления в шинах.

Мероприятие

Проверьте и при необходимости откорректируйте давление воздуха в шинах.

При очень низком давлении в шинах

Сообщение

Система контроля давления в шинах показывает сообщение для шин без специального допуска, если давление в шинах слишком низкое.



На центральном дисплее горит желтая сигнальная лампа.

Дополнительно на центральном дисплее отображается символ вместе с сообщением системы контроля параметров автомобиля.

Символ	Возможная причина
	Имеется падение давления в шинах.

Мероприятие

1. Снижайте скорость. Не превышайте скорость 130 км/ч.
2. При первой же возможности, например, на заправочной станции, проверьте давление воздуха во всех четырех шинах и при необходимости откорректируйте.

При сильном падении давления в шине

Сообщение

Система контроля давления в шинах показывает сообщение при сильном падении давления в шинах без специального допуска.



На центральном дисплее горит желтая сигнальная лампа.

Дополнительно на центральном дисплее отображается символ с соответствующей шиной в сообщении системы контроля параметров автомобиля.

Символ	Возможная причина
	Прокол шины или чрезмерное падение давления в одной из шин.

Мероприятие

1. Сбавьте скорость и осторожно остановитесь. Избегайте при этом резких воздействий на рулевое управление и тормоза.
2. Проверьте, какими шинами оснащен автомобиль: стандартными или Runflat.
Шины с технологией Runflat обозначены круглым символом с буквами RSC на боковине.
3. Соблюдайте описанный порядок действий при проколе шины.

Сообщения: для шин со специальным допуском

Общие положения

Система контроля давления в шинах может отображать сообщение для шин со специальным допуском.

При сообщении о низком давлении в шинах в некоторых случаях включается динамический контроль устойчивости.

Указание по технике безопасности

ОСТОРОЖНО

Поврежденная стандартная шина со слишком низким или отсутствующим давлением отрицательно влияет на ходовые качества автомобиля, например, управляемость и тормозные характеристики. Шины Runflat могут поддерживать ограниченную устойчивость. Существует опасность аварии, травмирования и материального ущерба. Не продолжайте движение, если автомобиль оборудован стандартными шинами. Соблюдайте указания по использованию шин Runflat и продолжению движения с этими шинами.

Если требуется проверка давления воздуха в шинах

Сообщение

Система контроля давления в шинах показывает сообщение для шин со специальным допуском, если требуется проверка давления воздуха в шинах.

На центральном дисплее отображается символ вместе с сообщением системы контроля параметров автомобиля.

Символ	Возможная причина
	<p>Наполнение было проведено не в соответствии с предписаниями, например, при недостаточном количестве воздуха.</p> <p>Система распознала замену колеса без выполнения сброса.</p> <p>По сравнению с последним сбросом давление воздуха в шине упало.</p> <p>Сброс системы не выполнен. Система показывает предупреждение на основе давления воздуха в шинах, сохраненного при последнем сбросе.</p>

Мероприятие

1. Проверьте и при необходимости откорректируйте давление воздуха в шинах.
2. Выполните сброс системы.

При очень низком давлении в шинах

Сообщение

Система контроля давления в шинах показывает сообщение для шин со специальным допуском, если давление в шинах слишком низкое.



На центральном дисплее горит желтая сигнальная лампа.

Дополнительно на центральном дисплее отображается символ вместе с сообщением системы контроля параметров автомобиля.

Символ	Возможная причина
	Имеется падение давления в шинах. Сброс системы не выполнен. Система показывает предупреждение на основе давления воздуха в шинах, сохраненного при последнем сбросе.

Мероприятие

1. Снижайте скорость. Не превышайте скорость 130 км/ч.
2. При первой же возможности, например, на заправочной станции, проверьте давление воздуха во всех четырех шинах и при необходимости откорректируйте.
3. Выполните сброс системы.

При сильном падении давления в шине

Сообщение

Система контроля давления в шинах показывает сообщение при значительном падении давления в шинах со специальным допуском.



На центральном дисплее горит желтая сигнальная лампа.

Дополнительно на центральном дисплее отображается символ с соответствующей шиной в сообщении системы контроля параметров автомобиля.

Символ	Возможная причина
	Прокол шины или чрезмерное падение давления в одной из шин. Сброс системы не выполнен. Система показывает предупреждение на основе давления воздуха в шинах, сохраненного при последнем сбросе.

Мероприятие

1. Сбавьте скорость и осторожно остановитесь. Избегайте при этом резких воздействий на рулевое управление и тормоза.
2. Проверьте, какими шинами оснащен автомобиль: стандартными или Runflat.

Шины с технологией Runflat обозначены круглым символом с буквами RSC на боковине.

3. Соблюдайте описанный порядок действий при проколе шины.

Порядок действий в случае прокола шины

Стандартные шины

1. При проколе шины определите, какая шина повреждена.
2. Проверьте давление воздуха во всех четырех шинах, например, с помощью индикатора давления воздуха в шинах из аварийного комплекта для шин Mobility Set.

В случае шин со специальным допуском: если давление во всех четырех шинах правильное, вероятно, сброс системы контроля давления в шинах

не производился. Затем выполните сброс.

Если идентифицировать повреждение шины не удастся, обратитесь на авторизованную СТОА, другую квалифицированную СТОА или специализированную СТО.

- Устраните прокол шины, например, с помощью аварийного комплекта для шин **Mobility Set**, или замените колесо.

Использование герметиков, например, из аварийного комплекта для шин **Mobility Set**, может привести к повреждению электронного блока в колесе. Электронику следует заменить при первой возможности.

Шины с технологией **Runflat**

Указание по технике безопасности

ОСТОРОЖНО

В случае шин с возможностью движения после полной потери давления, с низким или отсутствующим давлением изменяются ходовые качества, например, снижается курсовая устойчивость при торможении, увеличивается тормозной путь и изменяется поворачиваемость. Существует опасность аварии, травмирования и материального ущерба. Выберите умеренный темп движения и не превышайте скорость 80 км/ч.

ОСТОРОЖНО

Необычные вибрации и сильный шум во время движения могут свидетельствовать об окончательном выходе поврежденной шины из строя. Возможно отсоединение деталей шин. Существует опасность аварии, травмиро-

вания и материального ущерба. Сбавьте скорость и остановитесь. Не продолжайте движение; обратитесь на авторизованную СТОА, другую квалифицированную СТОА или специализированную СТО.

Максимальная скорость

Продолжать движение с поврежденной шиной можно при скорости не более 80 км/ч.

Продолжение движения с проколом шины

При продолжении движения с поврежденной шиной соблюдайте следующее:

- Избегайте при этом резких воздействий на рулевое управление и тормоза.
- Не превышайте скорость 80 км/ч.
- При первой же возможности проверьте давление воздуха во всех четырех шинах.

Возможный участок пути при проколе шины

Протяженность участка пути варьируется в зависимости от загрузки и нагрузки автомобиля, например, от скорости, состояния дороги, наружной температуры. Протяженность участка пути может быть меньше или больше при щадящей манере езды.

При средней загрузке автомобиля и малой нагрузке возможный участок пути составляет до примерно 80 км.

Динамические качества при движении с поврежденной шиной

При движении с поврежденной шиной меняются динамические качества, которые могут привести, например, к следующим ситуациям:

- Более быстрый уход автомобиля в занос.
- Увеличение тормозного пути.
- Изменение поворачиваемости.

Адаптируйте манеру вождения. Избегайте резкого управления или движения через препятствия, например, бордюрные камни, выбоины и т. п.

Окончательное повреждение шины

Необычные вибрации и сильный шум во время движения могут свидетельствовать об окончательном выходе поврежденной шины из строя.

Сбавьте скорость и остановитесь. Части шины могут начать отделяться, что может привести к аварии.

Не продолжайте движение; обратитесь на авторизованную СТОА, другую квалифицированную СТОА или специализированную СТО.

Физические границы работы системы

Температура

Давление в шинах зависит от температуры шины.

При повышении температуры воздуха в шине в поездке или при солнечном освещении повышается давление в шине.

Давления воздуха в шине уменьшается по мере уменьшения температуры воздуха в шине.

Вследствие этого при падении температуры может выдаваться предупреждение о падении давления в шинах.

При предупреждении, связанном с температурой, на центральном дисплее после непродолжительной поездки снова отобразятся заданные значения давления.

Внезапное падение давления в шине

Система может не срабатывать в случае сильного и внезапного повреждения шины с последующей потерей давления под влиянием внешних воздействий.

Сброс не осуществлен

Для шин со специальным допуском: система работает некорректно, если не был выполнен сброс. Например, система сообщает о проколе шины, несмотря на верное давление в шине.

Сбой в работе

Сообщение

Система контроля давления в шинах отображает сообщение при наличии неисправности.



Желтая сигнальная лампа мигает и затем горит непрерывно. Отображается сообщение системы контроля параметров автомобиля. Падение давления в шинах может не распознаваться.

Мероприятие

Если система контроля давления в шинах неисправна, выполните следующие действия.

- Если установлено колесо без датчика давления воздуха, при необходимости проверьте колеса.
- При неисправности, вызванной воздействием устройств и приборов с одинаковой передающей частотой, после выхода из поля радиопомех система автоматически активируется.
- Для шин со специальным допуском системе не удалось завершить сброс. Снова выполните сброс системы.
- При отказе системы контроля давления в шинах обратитесь для про-

верки на авторизованную СТОА, другую квалифицированную СТОА или специализированную СТО.

Индикатор повреждения шин

Принцип действия

Индикатор повреждения шин распознает падение давления в шине и предупреждает об этом.

Система не измеряет фактическое давление в шинах.

Система распознает падение давления воздуха в шинах по результатам сравнения частоты вращения отдельных колес во время движения.

При падении давления воздуха в шине изменяется диаметр и тем самым скорость вращения соответствующего колеса. Изменение регистрируется и посылается сообщение о повреждении шины.

Необходимые для работы условия

Для индикатора повреждения шин должны выполняться следующие условия, в противном случае нельзя гарантировать корректного оповещения о падении давления в шинах.

- После смены шины или колеса выполнена инициализация при корректном давлении в шинах.
- После изменения давления в шинах на новое значение была осуществлена инициализация.

Индикация состояния

Возможно отображение статуса — активен или неактивен — индикатора повреждения шин на центральном дисплее.

Перейдите в следующее меню: меню «Приложения»/„Автомобиль“/„Состояние автомобиля“/„Индикатор повреждения шин“.

Состояние отображается.

Требуется инициализация

В следующих ситуациях необходимо выполнить инициализацию индикатора повреждения шин.

- После изменения давления наполнения шин.
- После замены шин или колес.

Выполнение инициализации

При инициализации установленные значения давления воздуха в шинах принимаются в качестве исходной точки для определения прокола шины. Инициализация запускается при подтверждении значений давления воздуха в шине.

Не выполняйте инициализацию системы при надетых цепях противоскольжения.

Для инициализации индикатора повреждения шин выполните следующие действия.

1. Перейдите в следующее меню: меню «Приложения»/„Автомобиль“/„Состояние автомобиля“/„Индикатор повреждения шин“.
2. Активируйте готовность к движению и не трогайтесь с места.
3. „Выполнить сброс“
4. Трогайтесь.

Инициализация осуществляется во время движения. При этом можно делать остановки.

Инициализация автоматически продолжается при следующем цикле движения.

Сообщения

Общие положения

Система контроля давления в шинах показывает сообщение при проколе шины. При сообщении о проколе шины при необходимости включается динамический контроль устойчивости.

Указание по технике безопасности

ОСТОРОЖНО

Поврежденная стандартная шина со слишком низким или отсутствующим давлением отрицательно влияет на ходовые качества автомобиля, например, управляемость и тормозные характеристики. Шины Runflat могут поддерживать ограниченную устойчивость. Существует опасность аварии, травмирования и материального ущерба. Не продолжайте движение, если автомобиль оборудован стандартными шинами. Соблюдайте указания по использованию шин Runflat и продолжению движения с этими шинами.

Сообщение о проколе шины

Система индикации повреждения шин отображает сообщение при проколе шины.



На центральном дисплее горит желтая сигнальная лампа.

Дополнительно на центральном дисплее отображается символ вместе с со-

общением системы контроля параметров автомобиля.

Символ	Возможная причина
	Прокол шины или чрезмерное падение давления в одной из шин.



Мероприятие

1. Сбавьте скорость и осторожно остановитесь. Избегайте при этом резких воздействий на рулевое управление и тормоза.
2. Проверьте, какими шинами оснащен автомобиль: стандартными или Runflat.
Шины с технологией Runflat обозначены круглым символом с буквами RSC на боковине.
3. Соблюдайте описанный порядок действий при проколе шины.

Порядок действий в случае прокола шины

Стандартные шины

1. При проколе шины определите, какая шина повреждена.
2. Для этого проверьте давление воздуха во всех четырех шинах, например, с помощью индикатора давления воздуха в шинах из аварийного комплекта для шин Mobility Set.

При правильном давлении во всех четырех шинах, индикатор повреждения шин в данном случае не был инициализирован. Затем инициализируйте систему.

Если определить повреждение шины невозможно, обратитесь на авторизованную СТОА, другую квалифициро-

ванную СТОА или специализированную СТО.

- Устраните прокол шины, например, с помощью аварийного комплекта для шин Mobility Set, или замените колесо.

Шины с технологией Runflat

Указание по технике безопасности

ОСТОРОЖНО

В случае шин с возможностью движения после полной потери давления, с низким или отсутствующим давлением изменяются ходовые качества, например, снижается курсовая устойчивость при торможении, увеличивается тормозной путь и изменяется поворачиваемость. Существует опасность аварии, травмирования и материального ущерба. Выберите умеренный темп движения и не превышайте скорость 80 км/ч.

ОСТОРОЖНО

Необычные вибрации и сильный шум во время движения могут свидетельствовать об окончательном выходе поврежденной шины из строя. Возможно отсоединение деталей шин. Существует опасность аварии, травмирования и материального ущерба. Сбавьте скорость и остановитесь. Не продолжайте движение; обратитесь на авторизованную СТОА, другую квалифицированную СТОА или специализированную СТО.

Максимальная скорость

Продолжать движение с поврежденной шиной можно при скорости не более 80 км/ч.

Продолжение движения с проколом шины

При продолжении движения с поврежденной шиной соблюдайте следующее:

- Избегайте при этом резких воздействий на рулевое управление и тормоза.
- Не превышайте скорость 80 км/ч.
- При первой же возможности проверьте давление воздуха во всех четырех шинах.

При правильном давлении во всех четырех шинах, индикатор повреждения шин в данном случае не был инициализирован. В этом случае инициализируйте систему.

Возможный участок пути при проколе шины

Протяженность участка пути варьируется в зависимости от загрузки и нагрузки автомобиля, например, от скорости, состояния дороги, наружной температуры. Протяженность участка пути может быть меньше или больше при щадящей манере езды.

При средней загрузке автомобиля и малой нагрузке возможный участок пути составляет до примерно 80 км.

Динамические качества при движении с поврежденной шиной

При движении с поврежденной шиной меняются динамические качества, которые могут привести, например, к следующим ситуациям:

- Более быстрый уход автомобиля в занос.
- Увеличение тормозного пути.
- Изменение поворачиваемости.

Адаптируйте манеру вождения. Избегайте резкого управления или движения через препятствия, например, бордюрные камни, выбоины и т. п.

Окончательное повреждение шины

Необычные вибрации и сильный шум во время движения могут свидетельствовать об окончательном выходе поврежденной шины из строя.

Сбавьте скорость и остановитесь. Части шины могут начать отделяться, что может привести к аварии.

Не продолжайте движение; обратитесь на авторизованную СТОА, другую квалифицированную СТОА или специализированную СТО.

Физические границы работы системы

В следующих ситуациях реакция индикатора повреждения шин может быть запоздалой или ошибочной.

- Система не реагирует на естественное равномерное падение давления воздуха во всех четырех шинах. Поэтому регулярно проверяйте давление в шинах.
- Не срабатывает в случае внезапного сильного повреждения шины под влиянием внешних воздействий.
- Система не была инициализирована.
- При движении по заснеженному или скользкому дорожному полотну.
- При спортивной манере вождения, например из-за проскальзывания

приводных колес или высокого поперечного ускорения.

- При движении с цепями противоскольжения.

Замена колес

Общие положения

Если произошел прокол шины и давление в ней упало, но автомобиль оснащен шинами с технологией Runflat или был применен аварийный комплект для шин Mobility Set, то немедленная замена колеса не всегда обязательна.

При необходимости подходящий инструмент для смены колеса, например домкрат производителя транспортного средства, можно приобрести в качестве принадлежности на авторизованной СТОА, другой квалифицированной СТОА или специализированной СТО.

Указания по технике безопасности

ОСТОРОЖНО

Домкрат предназначен только для кратковременного подъема автомобиля при замене колес. Даже при принятии мер безопасности существует опасность падения поднятого автомобиля вследствие опрокидывания домкрата. Существует опасность травмирования и опасность для жизни. Когда автомобиль поднят с помощью домкрата, не ложитесь под него и не включайте готовность к движению.

⚠ ОСТОРОЖНО

При использовании подкладок под домкрат, например деревянных брусков и т. п., нужная грузоподъемность домкрата может быть не достигнута из-за ограниченной высоты. Грузоподъемность деревянных брусков может быть превышена, и автомобиль может опрокинуться. Существует опасность травмирования и опасность для жизни. Ничего не подкладывайте под домкрат.

⚠ ОСТОРОЖНО

Оригинальный домкрат предусмотрен для смены колеса в случае неисправности. Для частого использования домкрат не предусмотрен, например, для смены летних шин на зимние шины. При частом применении домкрат может заедать или сломаться. Существует опасность травмирования и повреждения имущества. Домкрат использовать только для смены аварийного или запасного колеса в случае неисправности.

⚠ ОСТОРОЖНО

На мягком, неровном или скользком основании, например, на снегу, льду, керамической плитке и т. д., домкрат может выскользнуть. Существует опасность травмирования. По возможности выполняйте замену колеса на ровной, твердой и нескользкой поверхности.

⚠ ОСТОРОЖНО

Домкрат предназначен только для подъема автомобиля с использованием предусмотренных на автомобиле креплений. Существует опасность травмирования. Запрещается поднимать дру-

гой автомобиль или прочий груз с помощью домкрата.

⚠ ОСТОРОЖНО

Если не вставить домкрат в предусмотренное для него крепление, при подъеме возможно повреждение автомобиля или выскальзывание домкрата. Существует опасность травмирования и повреждения имущества. При подъеме убедитесь, что домкрат вставлен в крепление рядом с колесной нишей.

⚠ ОСТОРОЖНО

Автомобиль, поднятый на домкрат, при боковом усилии может упасть с домкрата. Существует опасность травмирования и повреждения имущества. Если автомобиль поднят, не воздействуйте на него боковым усилием и не подвергайте толчкам или рывкам. Если колесо заклинило, обратитесь на авторизованную СТОА, другую квалифицированную СТОА или специализированную СТО для его демонтажа.

⚠ УВЕДОМЛЕНИЕ

При использовании импульсного винтоверта для ослабления или затягивания болта крепления колеса возможно повреждение болта. Существует опасность повреждения имущества. Для ослабления и затягивания болта крепления колеса используйте только один ключ под колесные болты.

Зафиксируйте автомобиль от скатывания

Общие положения

Производитель автомобиля рекомендует обеспечить дополнительную защиту автомобиля от скатывания во время замены колес.

На ровной поверхности



Установите подкладные клинья или другие подходящие предметы перед и за колесом, расположенным по диагонали от заменяемого колеса.

На поверхности с небольшим спуском



Если смена колеса выполняется на поверхности с небольшим уклоном, установите подкладные клинья или другие подходящие предметы, например камни, под колеса переднего и заднего мостов против направления качения.

Болты-секретки

Принцип действия

Болты-секретки обеспечивают эффективную защиту от кражи колес.

У болтов с буртом для крепления колес имеется специальная кодировка. Болты можно отвинчивать только адаптером с аналогичной кодировкой.

Обзор

В зависимости от комплектации предусмотрено следующее размещение адаптера болтов-секреток, при необходимости — в кармане:

- В багажном отделении под полом багажника.
- В багажном отделении с левой или правой стороны.
- В багажном отделении за боковой обшивкой.

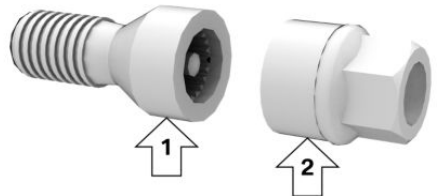

- Болты-секретки, стрелка 1.
- Адаптер, стрелка 2.

Отвинчивание

1. Чтобы открутить болт-секретку, установите на него адаптер.
2. Отвинтите болт-секретку.
3. Отвинтив, снимите адаптер.

Привинчивание

1. Чтобы закрутить болт-секретку, установите на него адаптер. При необходимости поворачивайте адаптер, пока он плотно не сядет на болт-секретку.
2. Заверните болт-секретку. Момент закрутки составляет 140 Нм.
3. После закручивания снимите адаптер.

Меры безопасности

При смене колеса должны быть приняты следующие меры безопасности.

- Поставьте автомобиль на безопасном расстоянии от проезжей части на твердую и нескользкую поверхность.
- Включите аварийную световую сигнализацию.
- Включите парковочный тормоз.
- Зафиксируйте блокировку рулевого колеса при колесах, установленных для движения по прямой.
- Включите передачу или установите рычаг селектора в положение Р.
- Если загруженность дорог позволяет, высадите всех пассажиров и отведите их за пределы опасной зоны, например за ограждения.
- При необходимости установите знак аварийной остановки или мигающую сигнальную лампу на соответствующем расстоянии.
- В зависимости от комплектации возьмите из автомобиля комплект для смены колес и аварийное запасное колесо.
- Дополнительно зафиксируйте автомобиль от скатывания.
- Ослабьте колесные болты на пол-оборота.

Крепления под домкрат

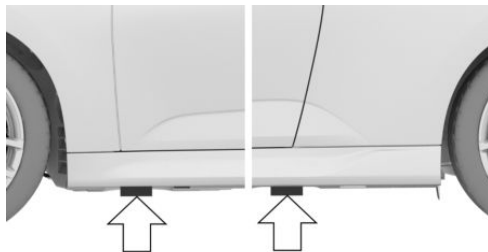

Опоры для домкрата находятся в изображенных положениях.

Приподнимание автомобиля

ОСТОРОЖНО

При использовании домкрата возможно защемление рук или пальцев. Существует опасность травмирования. При использовании домкрата соблюдайте указанное положение рук и не меняйте его.

Для подъема автомобиля с целью смены колеса выполните следующие действия.

1. Одной рукой держите домкрат, стрелка 1, а другой рукой возьмитесь за рукоятку или рычаг, стрелка 2.

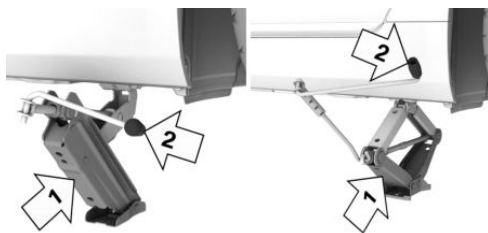

2. Вставьте домкрат в прямоугольное отверстие крепления под домкрат,

которое расположено ближе всего к заменяемому колесу.

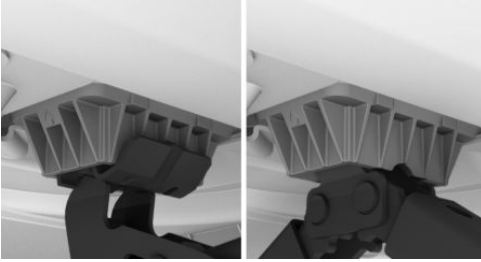

3. Вращая рукоятку или рычаг по часовой стрелке, выдвиньте домкрат.



4. Снимите руку с домкрата, как только он будет находиться под нагрузкой, и продолжайте вращать рукоятку или рычаг.
5. Следите за тем, чтобы домкрат выдвигался вертикально и под прямым углом к креплению.

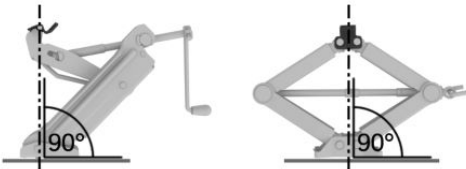

6. Выполняйте подъем с помощью рукоятки до тех пор, пока домкрат всей площадью не будет стоять на поверхности и соответствующее колесо не

поднимется на максимальную высоту 3 см над поверхностью.

Установка колеса

Устанавливайте не более одного аварийного запасного колеса.

Для смены колеса выполните следующие действия.

1. Отвинтите колесные болты.
2. Снимите колесо.
3. Установите новое или аварийное запасное колесо и верните как минимум два противоположных болта крест-накрест вручную.

Для установки легкосплавных колес другого производителя используйте прилагающиеся к ним колесные болты.

4. Вверните остальные колесные болты вручную и затяните все болты крест-накрест.
5. Вращайте рукоятку домкрата против часовой стрелки, чтобы задвинуть домкрат и опустить автомобиль.
6. Вынув домкрат, храните его в надежном месте.

После замены колеса

После смены колеса выполните следующие действия.

1. Затяните все колесные болты в перекрестном порядке. Момент затяжки составляет 140 Нм.
2. При необходимости поврежденное колесо уложите в багажное отделение.
3. При ближайшей возможности проверьте и при необходимости скорректируйте давление в шинах.
4. Заново инициализируйте индикатор повреждения шин или выполните



сброс системы контроля давления в шинах.

5. Проверьте прочность посадки колесных болтов с помощью откалиброванного динамометрического ключа.
6. Для замены поврежденной шины поставьте автомобиль на ближайшую авторизованную СТОА, другую квалифицированную СТОА или специализированную СТО.

Моторный отсек

Оснащение автомобиля

В данной главе описаны варианты комплектации, системы и функции, которые доступны сейчас или будут доступны в дальнейшем в зависимости

от модели, даже если их нет в конкретном автомобиле.

Дополнительная информация:

Комплектация транспортного средства, см. стр. 9.

Обзор

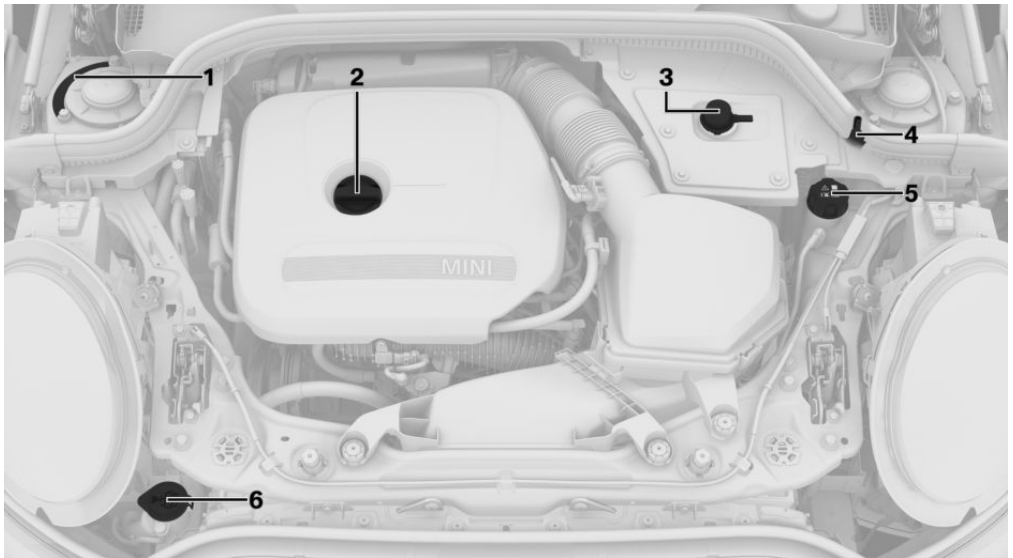

- | | | | |
|---|---------------------------------------|---|---|
| 1 | Номер VIN | 5 | Бачок охлаждающей жидкости двигателя |
| 2 | Маслозаливная горловина | 6 | Наливная горловина для омывающей жидкости |
| 3 | Помощь/запуск, плюс. полюс аккумуля. | | |
| 4 | Помощь/запуск, минус. полюс аккумуля. | | |

Крышка капота

Указания по технике безопасности

ОСТОРОЖНО

Ненадлежащее выполнение работ в моторном отсеке может привести к повреждению узлов и деталей и возникновению риска безопасности. Существует опасность аварии, травмирования и материального ущерба. Для выполнения работ в моторном отсеке производитель автомобиля рекомендует обратиться на авторизованную СТОА, другую квалифицированную СТОА или специализированную СТО.

ОСТОРОЖНО

В моторном отсеке находятся подвижные детали. Определенные детали в моторном отсеке также могут двигаться при выключенном автомобиле, например, вентилятор радиатора. Существует опасность травмирования. Не трогайте подвижные детали. Держите предметы одежды и волосы вдали от подвижных деталей.

ОСТОРОЖНО

На внутренней стороне крышки капота имеются выступающие части, например, фиксирующий крючок. Существует опасность травмирования. С открытой крышкой капота обращайтесь внимание на выступающие части и не загорайте эти участки.

ОСТОРОЖНО

Неправильно заблокированная крышка капота может открыться во время движения и ограничить обзор. Существует опасность аварии, травмирования и материального ущерба. Немедленно остановитесь и надлежащим образом закройте передний капот.

ОСТОРОЖНО

При открытии и закрытии переднего капота возможно защемление частей тела. Существует опасность травмирования. При открытии и закрытии следите за тем, чтобы зона перемещения переднего капота оставалась свободной.

УВЕДОМЛЕНИЕ

При открытии переднего капота возможно защемление откинутых стеклоочистителей. Существует опасность повреждения имущества. Перед открытием переднего капота убедитесь, что стеклоочистители с установленными щетками прижаты к лобовому стеклу.

УВЕДОМЛЕНИЕ

Крышка капота при закрытии должна защелкиваться с двух сторон. Надавливание может повредить крышку капота. Существует опасность повреждения имущества. Снова откройте крышку капота и захлопните ее. Избегайте надавливания.

Открывание крышки капота

1. Потяните за рычаг для открывания крышки капота в пространстве для ног, стрелка 1.

Разблокируется крышка капота.



2. Отпустите и снова потяните рычаг, см. стрелку 2.
3. Обращайте внимание на выступающие части крышки капота.

Закройте капот

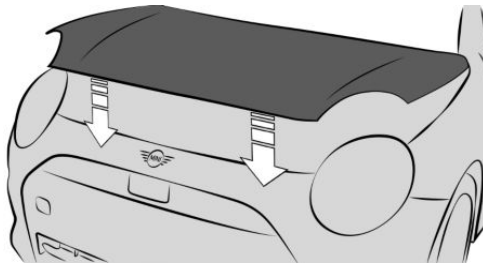

Захлопните крышку капота с высоты примерно 50 см.

Крышка капота должна защелкнуться с обеих сторон.

Эксплуатационные материалы

Оснащение автомобиля

В данной главе описаны варианты комплектации, системы и функции, которые доступны сейчас или будут доступны в дальнейшем в зависимости от модели, даже если их нет в конкретном автомобиле.

Дополнительная информация:

Комплектация транспортного средства, см. стр. 9.

Качество топлива

Общие положения

В зависимости от региона на многих заправочных станциях продается топливо, соответствующее зимним или летним условиям. Топливо, продаваемое зимой, облегчает, например, пуск холодного двигателя.

Бензин

Общие положения

Для оптимального расхода топлива бензин должен не содержать серы вообще или содержать ее минимальное количество.

Запрещается использовать топливо, которое отмечено на бензоколонке как содержащее металл.

Автомобиль разрешается заправлять топливом с максимальным содержанием этилового спирта 25 %, например, E10 или E25.

Данные мощности и расхода относятся к эксплуатации с топливом RON 98 E10.



Двигатель отрегулирован по детонации. Поэтому можно заливать бензин различного качества.

При использовании топлива минимального качества RON 91 или топлива с содержанием этанола от 10 % до 25 % может появиться детонационный стук, а также возможны отклонения в движении и звучании. Они не влияют на срок службы двигателя.

Указания по технике безопасности

ОСТОРОЖНО

Даже небольшое количество неподходящего топлива или неподходящих присадок к топливу могут повредить топливную систему и двигатель. Кроме того, возможны серьезные повреждения катализатора. Существует опасность травмирования и повреждения имущества. При наличии бензиновых двигателей запрещается заправлять топливом или добавлять:

- Этилированный бензин.
- Бензин с металлическими присадками, например, с марганцем или железом.

После неправильной заправки не активируйте режим готовности к эксплуатации. Обратитесь на авторизованную СТОА, другую квалифицированную СТОА или специализированную СТО.

УВЕДОМЛЕНИЕ

Использование топлива хуже указанного минимального качества может нарушить работу двигателя или привести к его повреждениям. Существует опасность повреждения имущества. Не заправляйте автомобиль топливом ниже указанного минимального качества.

УВЕДОМЛЕНИЕ

Заправка автомобиля топливом, не предусмотренным для этого автомобиля, может повредить топливную систему и двигатель. Существует опасность повреждения имущества. Не заправляйте автомобиль топливом с количеством этанола, превышающим рекомендованное. Не заправляйте автомобиль топливом с содержанием метанола, например, М5–М100.

Качество бензина

Двигатель рассчитан на бензин стандарта DIN EN 228.

Бензин Super с октановым числом 95.

John Cooper Works:

Бензин Super Plus с октановым числом 98.

Минимальное качество

Неэтилированный бензин с октановым числом 91.

John Cooper Works:

Super Plus с ОЧ 95.

Моторное масло

Принцип действия

Расход моторного масла и его характеристики зависят от манеры вождения и условий эксплуатации.

Поэтому регулярно, после каждой заправки топливом, проверяйте уровень масла с подробным измерением.

Расход моторного масла может увеличиваться, например, в следующих ситуациях.

- Спортивная манера езды.
- Обкатка двигателя.
- Работа двигателя на холостом ходу.
- При использовании сортов моторного масла, не рекомендованных к применению.

В зависимости от уровня и характеристик моторного масла на центральном дисплее отображаются различные сообщения системы контроля параметров автомобиля.

Производитель автомобиля рекомендует обратиться на авторизованную СТОА, другую квалифицированную СТОА или специализированную СТО для замены моторного масла.

Указания по технике безопасности

УВЕДОМЛЕНИЕ

Слишком малое количество моторного масла приводит к повреждениям двигателя. Существует опасность повреждения имущества. Незамедлительно долейте моторное масло.

УВЕДОМЛЕНИЕ

Слишком большое количество моторного масла может повредить двигатель или катализатор. Существует опасность повреждения имущества. Не заливайте слишком много моторного масла. Если было залито слишком много моторного масла, обратитесь на авторизованную СТОА, другую квалифицированную СТОА или специализированную СТО для корректировки уровня моторного масла.

УВЕДОМЛЕНИЕ

Несвоевременная замена моторного масла может привести к повышенному износу и, следовательно, к повреждению двигателя. Существует опасность повреждения имущества. Не превышайте отображаемую в автомобиле дату ТО.

Контроль уровня масла

Общие положения

Контроль уровня масла проводит измерения на основании двух принципов:

- Контроль.
- Подробное измерение.

При частых поездках на короткие расстояния или при спортивной манере вождения, например, при быстром прохождении поворотов, регулярно выполняйте подробное измерение.

Система контроля

Принцип действия

Уровень моторного масла во время движения контролируется электроникой

и может отображаться на центральном дисплее MINI.

Если уровень моторного масла покидает допустимый рабочий диапазон, отображается сообщение системы автоматической диагностики.

Необходимое для работы условие

Электронный контроль уровня масла работает при следующем условии.

Текущее измеренное значение доступно примерно через 30 минут после начала стандартного движения.

Отображение уровня моторного масла

Чтобы просмотреть уровень моторного масла, перейдите в следующее меню: меню Приложения/„Автомобиль“/„Состояние автомобиля“/„Уровень моторного масла“.

Физические границы работы системы

При частых поездках на короткое расстояние или при спортивной манере вождения бывает невозможно определить измеренное значение. В данном случае показывается измеренное значение последней достаточно длительной поездки.

Подробное измерение

Принцип действия

Во время детального измерения уровень моторного масла проверяется в неподвижном состоянии и отображается с помощью шкалы.

Если уровень моторного масла выходит за пределы допустимого рабочего диапазона, на центральном дисплее отображается сообщение системы контроля параметров автомобиля.

Общие положения

Во время измерения уровня моторного масла немного увеличивается частота вращения коленвала на холостом ходу.

Необходимые для работы условия

Для детального измерения соблюдайте следующие условия:

- Автомобиль стоит в горизонтальном положении.
- Готовность к движению включается нажатием выключателя Старт/Стоп.
- Двигатель прогрет.
- Рычаг селектора в положении N или P, педаль акселератора не нажата.

Выполнение подробного измерения

Чтобы выполнить детальное измерение уровня моторного масла, перейдите в следующее меню: меню Приложения/„Автомобиль“/„Состояние автомобиля“/„Уровень моторного масла“/„Замер уровня масла“/„Запустить замер“.

Уровень моторного масла проверяется и отображается на шкале.

Доливка моторного масла

Принцип действия

Доливайте моторное масло только в том случае, если отображается соответствующее сообщение. Доливаемый объем отображается в сообщении.

Для доливки используйте только подходящие марки масел.

Перед тем как долить моторное масло, остановите автомобиль и выключите Готовность к движению.

Не заливайте слишком много моторного масла.

Указания по технике безопасности

ОСТОРОЖНО

Эксплуатационные материалы, например масла, консистентные смазки, охлаждающие жидкости и топливо, могут содержать опасные для здоровья компоненты. Существует опасность травмирования и опасность для жизни. Соблюдайте инструкции на упаковке. Не допускайте контакта одежды, кожи или глаз с эксплуатационными материалами. Не переливайте эксплуатационные материалы в другие емкости. Храните эксплуатационные материалы в недоступном для детей месте.

УВЕДОМЛЕНИЕ

Слишком малое количество моторного масла приводит к повреждениям двигателя. Существует опасность повреждения имущества. Незамедлительно долийте моторное масло.

УВЕДОМЛЕНИЕ

Слишком большое количество моторного масла может повредить двигатель или катализатор. Существует опасность повреждения имущества. Не заливайте слишком много моторного масла. Если было залито слишком много моторного масла, обратитесь на авторизованную СТОА, другую квалифицированную СТОА или специализированную СТО для корректировки уровня моторного масла.

Обзор

Маслозаливная горловина находится в моторном отсеке.

Дополнительная информация:

Обзор, см. стр. 385.

Доливка моторного масла

Для добавления моторного масла выполните следующие действия:

1. Откройте крышку капота.
2. Поверните запор в моторном отсеке против часовой стрелки.



3. Доливка моторного масла.
4. Закройте крышку моторного отсека.

Дополнительная информация:

Откройте капот, см. стр. 387.

Допустимые марки моторного масла

Общие положения

Качество моторного масла оказывает решающее влияние на срок службы двигателя.

Приведенные марки масел используйте только для доливки.

Некоторые марки моторного масла доступны не во всех странах.

Указания по технике безопасности

УВЕДОМЛЕНИЕ

Присадки к маслам могут повредить двигатель. Существует опасность повреждения имущества. Не используйте присадки к маслам.

УВЕДОМЛЕНИЕ

Использование неподходящего моторного масла может привести к неполадкам в работе двигателя или к его повреждению. Существует опасность повреждения имущества. При выборе моторного масла следите за тем, чтобы масло имело правильную спецификацию.

Подходящие марки моторных масел

Можно доливать моторное масло со следующей спецификацией.

Бензиновый двигатель

BMW Longlife-12 FE.

BMW Longlife-17 FE+.

BMW Longlife-19 FE.

Автомобили без сажевого фильтра для бензинового двигателя: производитель автомобиля рекомендует при доливке масла вместо моторного масла со спецификацией BMW Longlife-12 FE использовать моторное масло со спецификацией BMW Longlife-01 FE.

Альтернативные марки моторного масла

Если подходящие моторные масла отсутствуют, можно долить до 1 л моторного масла следующих спецификаций.

Бензиновый двигатель

ACEA C2.

ACEA C3.

ACEA C5.

Классы вязкости

При выборе моторного масла следите за тем, чтобы масло имело один из следующих классов вязкости:

Бензиновый двигатель

SAE 0W-20.

SAE 0W-30.

Высокие классы вязкости могут увеличить расход топлива.

Дополнительную информацию о спецификации и вязкости подходящих моторных масел можно получить на авторизованной СТОА, другой квалифицированной СТОА или специализированной СТО.

**MINI recommends
MINI Original Engine Oil.**

Охлаждающая жидкость**Общие положения**

Охлаждающая жидкость состоит из воды и добавки для охлаждающей жидкости.

Для автомобиля подходят не все доступные в продаже добавки для охлаждающей жидкости. Изготовитель

автомобиля рекомендует использовать добавку для охлаждающей жидкости со спецификацией BMW LC-18. Не смешивайте добавки для охлаждающей жидкости разных цветов. Соблюдайте пропорцию 50:50 для воды и добавки для охлаждающей жидкости. Информацию о подходящих добавках для охлаждающей жидкости можно получить на авторизованной СТОА, другой квалифицированной СТОА или специализированной СТО.

Указания по технике безопасности** ОСТОРОЖНО**

При горячем двигателе и открытой системе охлаждения может вытекать охлаждающая жидкость, в результате чего можно получить ожог. Существует опасность травмирования. Открывайте систему охлаждения только при остывшем двигателе.

 ОСТОРОЖНО

Присадки вредны для здоровья. Неправильные присадки могут повредить двигатель. Существует опасность травмирования и повреждения имущества. Не допускайте контакта одежды, кожи или глаз с присадками, не глотайте их. Используйте только подходящие присадки.

 УВЕДОМЛЕНИЕ

Чрезмерное содержание воды в охлаждающей жидкости снижает ее свойства защиты от замерзания и коррозии. Существует опасность повреждения имущества. Соблюдайте пропорцию

50:50 для воды и добавки для охлаждающей жидкости.

Уровень охлаждающей жидкости

Общие положения

В зависимости от варианта привода в моторном отсеке расположено не более двух бачков охлаждающей жидкости. Регулярно проверяйте уровень охлаждающей жидкости и доливайте ее.

При заводской поставке автомобиля или после мероприятий по техническому обслуживанию бачок охлаждающей жидкости может быть переполнен. Заданный уровень охлаждающей жидкости достигается за счет увеличенной продолжительности эксплуатации.

Заданный уровень охлаждающей жидкости обозначается с помощью максимальной отметки на наливном патрубке бачка охлаждающей жидкости.

Дополнительная информация:

Обзор, см. стр. 385.

Проверка уровня охлаждающей жидкости

1. Дайте двигателю остыть.
2. Выключите систему кондиционирования.
3. Откройте крышку капота.
4. Поворачивайте пробку бачка охлаждающей жидкости против часовой стрелки, пока не будет стравлено избыточное давление.
5. Откройте крышку бачка охлаждающей жидкости.
6. Уровень охлаждающей жидкости правильный, если он находится на максимальной отметке в наливном патрубке.

Он находится в заливной горловине или, в случае прозрачных бачков охлаждающей жидкости, снаружи.

7. Закройте крышку бачка охлаждающей жидкости.

Дополнительная информация:

- Управление кондиционером, см. стр. 306.
- Откройте капот, см. стр. 387.

Доливка охлаждающей жидкости

Добавьте охлаждающую жидкость следующим образом.

1. Дайте двигателю остыть.
2. Выключите систему кондиционирования.
3. Откройте крышку капота.
4. Поворачивайте пробку бачка охлаждающей жидкости против часовой стрелки, пока не будет стравлено избыточное давление.
5. Откройте крышку бачка охлаждающей жидкости.
6. При необходимости медленно наполните до необходимого уровня. Следите, чтобы охлаждающая жидкость не пролилась.
7. Закройте крышку бачка охлаждающей жидкости.

Дополнительная информация:

- Управление кондиционером, см. стр. 306.
- Откройте капот, см. стр. 387.

Утилизация



При утилизации охлаждающей жидкости и присадок соблюдайте соответствующие нормативные акты об охране окружающей среды.

Жидкость стеклоомывателя

Принцип действия

Жидкость стеклоомывателя используется для очистки стекол и датчиков. Жидкость ко всем форсункам подается из одного бачка.

Используйте смесь из водопроводной воды и концентрата жидкости для стеклоочистителя, в которую при необходимости добавляется антифриз для стеклоомывателя.

Рекомендованный минимальный объем заправки составляет 2 литра.

Указания по технике безопасности

ОСТОРОЖНО

Некоторые антифризы могут содержать опасные для здоровья компоненты и воспламеняться. Существует опасность возгорания и травмирования. Соблюдайте инструкции на упаковке. Держите антифризы вдали от источников огня. Не переливайте эксплуатационные материалы в другие емкости. Храните эксплуатационные материалы в недоступном для детей месте.

ОСТОРОЖНО

Омывающая жидкость при контакте с горячими деталями двигателя может вспыхнуть и загореться. Существует опасность травмирования и повреждения имущества. Доливайте омывающую жидкость только при остывшем двигателе. Затем полностью закройте крышку бачка для омывающей жидкости.

УВЕДОМЛЕНИЕ

Использование силиконосодержащих присадок в омывающей жидкости для эффекта водоотталкивания на стеклах может привести к повреждению моечной установки. Существует опасность повреждения имущества. Запрещается добавлять силиконосодержащие присадки в омывающую жидкость.

УВЕДОМЛЕНИЕ

Смешивание разных концентратов для стеклоочистителей или антифризов может привести к повреждению моечной установки. Существует опасность повреждения имущества. Не смешивайте разные концентраты для стеклоочистителей или антифризы. Соблюдайте приведенные на емкостях указания и пропорции.

Обзор



Бачок для омывающей жидкости находится в моторном отсеке.

Сбой в работе

Использование неразбавленных концентратов для стеклоочистителей или антифризов на основе спирта при температуре ниже -15°C может привести к ложным показаниям приборов.

Техническое обслуживание

Оснащение автомобиля

В данной главе описаны варианты комплектации, системы и функции, которые доступны сейчас или будут доступны в дальнейшем в зависимости от модели, даже если их нет в конкретном автомобиле.

Дополнительная информация:

Комплектация транспортного средства, см. стр. 9.

Система технического обслуживания

Принцип действия

Система технического обслуживания указывает на мероприятия по техническому обслуживанию, необходимые для обеспечения безопасности движения и эксплуатационной надежности автомобиля.

Общие положения

В зависимости от комплектации и экспортного исполнения объем и интервалы системы технического обслуживания могут варьироваться. Работы по замене, запасные части, эксплуатационные и расходные материалы рассчитываются отдельно. Дополнительную информацию можно получить на авторизованной СТОА, другой квалифицированной СТОА или специализированной СТО.

Индикатор сервисного интервала

Принцип действия

Индикатор сервисного интервала определяет необходимость ТО с помощью датчиков и специальных алгоритмов, учитывающих условия эксплуатации автомобиля.

На центральном дисплее может отображаться информация о сообщениях техобслуживания.

Дополнительная информация:

Сообщение техобслуживания, см. стр. 181.

Сервисные данные в ключе автомобиля

Информация об очередном ТО постоянно сохраняется в ключе автомобиля. Авторизованная СТОА может считать эти данные и предложить соответствующие мероприятия по техническому обслуживанию автомобиля.

Время простоя

Простои с отсоединенной аккумуляторной батареей транспортного средства учитываются.

Некоторые мероприятия по техническому обслуживанию, например замена эксплуатационных материалов, выполняются через определенные интервалы времени. Обновите данные работы по техобслуживанию на авторизованной СТОА, другой квалифицированной СТОА или специализированной СТО.

Сервисная книжка

Принцип действия

История сервисного обслуживания представляет собой электронный обзор интервалов выполненного сервисного обслуживания и заменяет печатную сервисную книжку. Записи в истории сервисного обслуживания являются доказательством регулярного технического обслуживания автомобиля. Выполненные работы по техобслуживанию записываются в доказательствах выполненного техобслуживания и данных автомобиля.

Ремонт и техническое обслуживание

Выполните работы по техническому обслуживанию и ремонту на авторизованной СТОА, другой квалифицированной СТОА или специализированной СТО.

Записи

При внесении записи в электронную сервисную книжку автомобиля относящиеся к техобслуживанию данные сохраняются в автомобиле, а также в центральных информационных системах BMW AG, Мюнхен.

После смены владельца транспортного средства внесенные в историю сервисного обслуживания данные также доступны для ознакомления новому владельцу. Данные, внесенные в историю сервисного обслуживания, могут просматривать сотрудники авторизованной СТОА, другой квалифицированной СТОА или специализированной СТО.

Возражение

При необходимости владелец транспортного средства может обратиться на

авторизованную СТОА, другую квалифицированную СТОА или специализированную СТО, чтобы возразить против внесения записи в историю сервисного обслуживания. Возражение действует также в отношении сохранения данных в автомобиле и передачи данных производителю транспортных средств. В случае возражения запись в историю сервисного обслуживания автомобиля не производится.

Индикация

Записанные операции технического обслуживания можно просматривать на центральном дисплее.

Дополнительная информация:

Сообщение техобслуживания, см. стр. 181.

Диагностический разъем

Принцип действия

При необходимости владелец транспортного средства может обратиться на авторизованную СТОА, другую квалифицированную СТОА или специализированную СТО, где с использованием диагностического разъема можно считать данные, сохраненные в автомобиле, в ряде случаев — за отдельную плату.

Общие положения

Перед блокировкой автомобиля или запуском Remote Software Upgrade отсоедините устройства, подсоединенные к диагностическому разъему.

Дополнительная информация:

Контрольные и сигнальные лампы, см. стр. 166.

Указание по технике безопасности

УВЕДОМЛЕНИЕ

Ненадлежащее использование диагностического разъема может стать причиной сбоев в работе автомобиля. Существует опасность повреждения имущества. Работы по сервисному и техническому обслуживанию с применением диагностического разъема разрешается выполнять только на авторизованной СТОА, другой квалифицированной СТОА или специализированной СТО или с привлечением прочих авторизованных лиц. Подключайте только те устройства, использование которых в диагностическом разъеме проверено и является безопасным.

Обзор

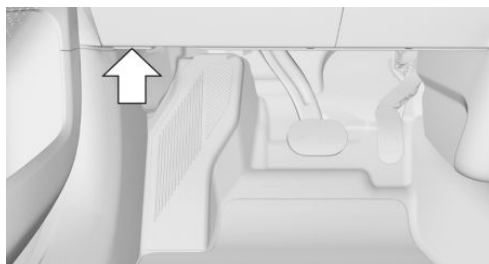

Диагностический разъем для считывания данных транспортного средства находится на стороне водителя.

Выбросы отработавших газов



- Сигнальная лампа мигает: Неисправность двигателя, которая может привести к повреждению катализатора.

Незамедлительно обратитесь на СТОА для проверки автомобиля.

- Сигнальная лампа горит: Качество отработанных газов снижается. Как можно скорее обратитесь на СТОА для проверки автомобиля.

Обратитесь на авторизованную СТОА, другую квалифицированную СТОА или специализированную СТО для проверки автомобиля.

Утилизация автомобиля

Производитель автомобиля рекомендует сдавать автомобили по окончании срока их службы в лицензированные производителем пункты приема. Возврат и утилизация осуществляются в соответствии с национальными законодательными требованиями. Информацию по утилизации и устойчивому развитию можно найти на сайтах производителя для конкретной страны. Дополнительную информацию можно получить на авторизованной СТОА, другой квалифицированной СТОА или специализированной СТО.

Если автомобиль не будет использоваться в течение длительного времени

Если вы не планируете пользоваться автомобилем в течение более трех месяцев, необходимо принять определенные меры. Дополнительную информацию можно получить на авторизованной СТОА, другой квалифицированной СТОА или специализированной СТО.

Дополнительная информация:

Режим глубокого сна, см. стр. [48](#).

Замена деталей

Оснащение автомобиля

В данной главе описаны варианты комплектации, системы и функции, которые доступны сейчас или будут доступны в дальнейшем в зависимости от модели, даже если их нет в конкретном автомобиле.

Дополнительная информация:

Комплектация транспортного средства, см. стр. 9.

Набор инструментов



Набор инструментов находится под полом багажного отделения.

Щетки стеклоочистителей

Указания по технике безопасности

УВЕДОМЛЕНИЕ

Стекло может быть повреждено, если на него упадет стеклоочиститель без щетки. Существует опасность повреждения имущества. Удерживайте сте-

клоочиститель при смене щетки. Не складывайте и не включайте стеклоочиститель, пока не установите щетку.

УВЕДОМЛЕНИЕ

При открытии переднего капота возможно защемление откинутых стеклоочистителей. Существует опасность повреждения имущества. Перед открытием переднего капота убедитесь, что стеклоочистители с установленными щетками прижаты к лобовому стеклу.

Замена щеток передних стеклоочистителей

Для замены передних щеток стеклоочистителя выполните следующие действия.

1. Установите стеклоочистители в отведенное положение.
2. Отведите стеклоочистители от лобового стекла и удерживайте их.



3. Нажмите кнопку на стеклоочистителе (стрелка 1), слегка поверните щетку стеклоочистителя по часо-

вой стрелке и вытяните вперед (стрелка 2).

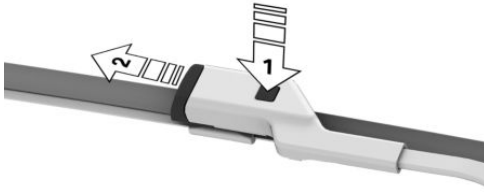

4. Наденьте новую щетку и вдавите ее в держатель до фиксации со щелчком.
5. Опустите стеклоочиститель.

Дополнительная информация:

Положение для откидывания стеклоочистителей, см. стр. 199.

Замена щетки заднего стеклоочистителя

Задняя щетка стеклоочистителя зафиксирована на конце рычага стеклоочистителя. Для замены щетки стеклоочистителя выполните следующие действия.

1. Разложите рычаг стеклоочистителя и снимите щетку стеклоочистителя, стрелка.



2. Установите новую щетку стеклоочистителя. Щетка стеклоочистителя должна зафиксироваться с характерным щелчком.
3. Сложите рычаг стеклоочистителя.

Лампы и светильники

Принцип действия

Лампы и фонари имеют большое значение для безопасности движения.

Во всех фарах и фонарях используется светодиодная техника.

В случае сбоя в работе обратитесь для проверки фар и светильников на авторизованную СТО, другую квалифицированную СТО или специализированную СТО.

Указание по технике безопасности

ОСТОРОЖНО

Слишком высокая яркость может привести к раздражению или повреждению сетчатки глаза. Существует опасность травмирования. Не смотрите на фары или другие источники света. Не снимайте наклейки со светодиодных фар.

Стекла фар

В холодную или влажную погоду стекла фар могут запотевать изнутри. Этот конденсат исчезает через короткое время при движении с включенным светом фар. Стекла фар заменять не требуется.

Если несмотря на включенные фары, конденсат в фарах увеличивается, например, образуются капли воды, отдайте фары на проверку.

Аккумуляторная батарея

Принцип действия

Аккумуляторная батарея транспортного средства не требует технического обслуживания.

Производитель автомобиля рекомендует в случае нарушения функционирования поручать соответствующие работы, например замену аккумуляторной батареи транспортного средства, авторизованной СТОА, другой квалифицированной СТОА или специализированной СТО.

Дополнительную информацию об аккумуляторной батарее транспортного средства можно получить на авторизованной СТОА, другой квалифицированной СТОА или специализированной СТО.

Указания по технике безопасности

ОПАСНОСТЬ

Прикосновение к токоведущим деталям может привести к удару электрическим током. Существует опасность травмирования и опасность для жизни. Запрещается прикасаться к деталям, которые могут находиться под напряжением.

ОСТОРОЖНО

Аккумуляторные батареи, не рекомендованные к применению, могут повредить системы или привести к невыполнению функций. Существует опасность аварии, травмирования и материального ущерба. Используйте только те аккумуляторные батареи, которые рекомендованы для применения производителем автомобиля. Информацию о подходящих аккумуляторных бата-

риях транспортного средства можно получить на авторизованной СТОА, другой квалифицированной СТОА или специализированной СТО.

Регистрация аккумуляторной батареи транспортного средства в автомобиле

Производитель автомобиля рекомендует зарегистрировать аккумуляторную батарею транспортного средства, установленную в автомобиле после замены, на авторизованной СТОА, другой квалифицированной СТОА или специализированной СТО. Вместе с новой регистрацией все функции обеспечения комфорта доступны без ограничений, и показываемые при определенных обстоятельствах сообщения системы автоматической диагностики для таких функций больше не отображаются.

Символы опасностей

На аккумуляторную батарею нанесены следующие символы опасности:

Символ	Значение
	Запрет на курение, запрет открытого огня, запрет искр.
	Надевайте защитные очки.
	Хранить вдали от детей.
	Опасность химического ожога: надевайте перчатки, не опрокидывайте аккумуляторную батарею.

Символ	Значение
	Капли кислоты немедленно смывайте водой. При попадании в глаза или при проглатывании немедленно обращайтесь к врачу.
	Не подвергать воздействию прямых солнечных лучей и не держать на морозе.
	Соблюдайте руководство по эксплуатации.
	Взрывоопасная газовая смесь. Не закрывайте отверстия аккумуляторной батареи.

Зарядка батареи автомобиля

Принцип действия

Следите за достаточной степенью заряда аккумуляторной батареи транспортного средства, чтобы обеспечить полный срок службы батареи.

Зарядите аккумуляторную батарею транспортного средства, если не хватает пусковой мощности.

На мощность аккумуляторной батареи транспортного средства могут негативно влиять следующие обстоятельства:

- Частые поездки на короткие расстояния.
- Простой более одного месяца.

Указание по технике безопасности

ОСТОРОЖНО

Зарядные устройства, заряжающие аккумуляторную батарею транспортного средства от розетки или от прикуривателя в автомобиле, могут привести к перегрузке или повреждению бортовой сети 12 В. Существует опасность травмирования и повреждения имущества. Подключайте зарядные устройства для аккумуляторных батарей транспортного средства только к выводам для подключения внешнего источника питания в моторном отсеке.

Зарядное устройство для аккумуляторной батареи

Зарядные устройства для аккумуляторной батареи, разработанные специально для конкретной модели автомобиля и соответствующие характеристикам бортовой сети, можно приобрести на авторизованной СТОА, другой квалифицированной СТОА или специализированной СТО.

Зарядка батареи автомобиля

Заряжайте аккумуляторную батарею транспортного средства только с выключенным двигателем внутреннего сгорания и через выводы для подключения внешнего источника питания в моторном отсеке.

Дополнительная информация:

Выводы для подключения внешнего источника питания, см. стр. 410.

Прерывание тока

После прерывания тока требуется повторная инициализация некоторого оборудования или обновление индивидуальных настроек, например:



- Инициализируйте парковочный тормоз.
- С функцией памяти: заново сохраните данные о положении.
- Обновите время.
- Обновите дату.
- Со стеклянным люком: инициализируйте систему.

Дополнительная информация:

Инициализируйте парковочный тормоз после обрыва электрической цепи, см. стр. 159.

Режим глубокого сна

Для длительной стоянки используйте режим глубокого сна.

Дополнительная информация:

Режим глубокого сна, см. стр. 48.

Утилизация старой батареи



Сдайте старые аккумуляторные батареи для утилизации на авторизованную СТОА, другую квалифицированную СТОА, специализированную СТО или в приемный пункт.

Транспортируйте и храните заряженные аккумуляторные батареи транспортного средства в вертикальном положении. Зафиксируйте при транспортировке от опрокидывания.



Аккумуляторные батареи содержат вредные вещества. Их законодательно запрещено утилизировать вместе с бытовыми отходами.

Предохранители

Общие положения

Предохранители находятся в различных местах автомобиля.

Данные о распределении предохранителей и положении блоков предохранителей см. на сайте mini.com/fusecard.

Указание по технике безопасности

ОСТОРОЖНО

Неподходящие или отремонтированные предохранители могут привести к перегрузке электрических проводов и компонентов. Существует опасность возникновения пожара, травмирования и материального ущерба. Не ремонтируйте перегоревшие предохранители и не заменяйте их предохранителями другого цвета или с другим количеством ампер.

Замена предохранителей

Производитель автомобиля рекомендует обратиться на авторизованную СТОА, другую квалифицированную СТОА или специализированную СТО для замены предохранителей.

Помощь в случае аварии

Оснащение автомобиля

В данной главе описаны варианты комплектации, системы и функции, которые доступны сейчас или будут доступны в дальнейшем в зависимости от модели, даже если их нет в конкретном автомобиле.

Дополнительная информация:

Комплектация транспортного средства, см. стр. 9.

Аварийная световая сигнализация



 Кнопка аварийной световой сигнализации находится в коммутационном центре.

С включенной аварийной световой сигнализацией мигает красная лампа в кнопке.

Знак аварийной остановки

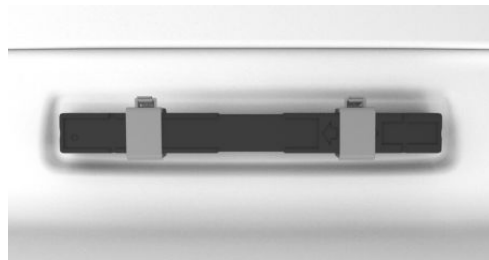

Знак аварийной остановки размещается в багажной двери.

Перед извлечением отсоедините крепления.

Аптечка

В зависимости от комплектации и экспортного исполнения автомобиль оснащается автомобильной аптечкой.

Аптечка размещается под полом багажника.

Срок годности некоторых изделий ограничен. Регулярно проверяйте срок годности содержимого аптечки и при необходимости своевременно заменяйте изделия с истекшим сроком годности.

Экстренный вызов

Принцип действия

С помощью этой системы в аварийной ситуации можно автоматически или вручную активировать экстренный вызов.

Предписанный законом экстренный вызов

В автомобиле предусматривается система экстренного вызова или устройство экстренного вызова с функцией автоматического срабатывания с использованием Государственной автоматизированной информационной системы или прямого телефонного номера аварийных служб соответствующей страны, в зависимости от обстоятельств, в соответствии с применимым законодательством. Продавец, производитель и импортер автомобиля не несут ответственности за возможные недостатки в функционировании системы экстренного вызова или устройства экстренного вызова в автоматическом режиме, если такие недостатки вызваны недостатками в работе оператора Государственной автоматизированной системы, инфраструктуры Государственной автоматизированной системы или операторов связи, нарушением правил эксплуатации системы экстренного вызова или устройства экстренного вызова в автоматическом режиме со стороны пользователя, или иными причинами, не зависящими от продавца, производителя или импортера автомобиля. В соответствии с применимым законодательством система экстренного вызова или устройство экстренного вызова в автоматическом режиме не могут быть отключены. Экстренный вызов устанавливает соединение с государственным номером экстренного вызова.

Государственный номер экстренного вызова зависит в том числе от сети мобильной связи и национальных предписаний.

Экстренный вызов осуществляется с SIM-карты, установленной в автомобиль, и не может быть отключен.

При экстренном вызове в государственную службу спасения передаются данные, которые предназначены для определения необходимых для оказания помощи мер, например текущее положение автомобиля, если его возможно определить.

Даже если службу спасения больше не слышно через динамик, служба спасения, возможно, все еще слышит пассажиров автомобиля.

Экстренный вызов завершается службой спасения.

Общие положения

Нажимайте кнопку экстренного вызова на потолке только в экстренном случае.

Экстренный вызов по техническим причинам при неблагоприятных обстоятельствах не гарантирован.

При срабатывании экстренного вызова другие звуковые сигналы и источники звука, например, Система контроля дистанции при парковке, выключаются.

Обзор



Кнопка экстренного вызова находится на потолке.

Необходимые для работы условия

Для использования экстренного вызова должны быть выполнены следующие условия:

- Готовность к работе включена.
- Система экстренного вызова находится в рабочем состоянии.
- Активирована встроенная SIM-карта автомобиля.

Автоматическая активация

При определенных условиях, например при срабатывании подушек безопасности сразу же после аварии соответствующей тяжести, автоматически включается функция экстренного вызова. Нажатие кнопки SOS не влияет на автоматический экстренный вызов.

Активация вручную

Для активации экстренного вызова вручную выполните следующие действия:

1. Нажмите на откидную крышку.
2. Удерживайте кнопку экстренного вызова нажатой, пока светодиод в области кнопки не загорится зеленым.
 - Светодиод горит зеленым светом, если сработал экстренный вызов. Когда на центральном дисплее отобразится запрос отмены, можно отменить экстренный вызов. Если ситуация позволяет, оставайтесь в автомобиле и дождитесь ответа.
 - Светодиод мигает зеленым светом, если установлено соединение с номером экстренного вызова.

Функциональная готовность

При включении готовности к движению примерно на 2 секунды загорается кнопка SOS, тем самым показывая

функциональную готовность системы экстренного вызова.

Проверка функциональной готовности

Общие положения

Можно проверить функциональную Готовность системы экстренного вызова.

Во время проверки не активируйте другие функции.

При необходимости соблюдайте дополнительные указания, которые будут подаваться через динамики автомобиля.

После проверки функции MINI Connected недоступны некоторое время.

Необходимые для работы условия

Для функциональной готовности системы экстренного вызова должны быть выполнены следующие условия:

- Автомобиль стоит как минимум 1 минуту.
- Готовность к работе включена.
- Другие услуги неактивны.

С помощью регулятора громкости

Для проверки функциональной готовности с помощью регулятора громкости действуйте следующим образом:

1. Дважды быстро поверните регулятор громкости из положения Тихо в положение Громко.
Светодиод на кнопке экстренного вызова мигает.
2. Нажмите кнопку экстренного вызова, пока мигает светодиод.

Проверяются компоненты системы, например, микрофон.

- Светодиод на кнопке экстренного вызова загорается ненадолго, система работоспособна.
- Светодиод на кнопке экстренного вызова мигает, проверка системы не удалась. Проверьте функциональную готовность еще раз в других условиях.

Если экстренный вызов не работает даже после повторной проверки системы, обратитесь для проверки системы на авторизованную СТОА, другую квалифицированную СТОА или специализированную СТО.

Через центральный дисплей

Для проверки функциональной готовности через центральный дисплей выполните следующие действия:

1. Перейдите в следующее меню: меню «Приложения»/„Автомобиль“/„Системные настройки“
2. Выберите пункт для тестирования аварийного вызова.
3. „Запустить тест экстренного вызова“

Запускается самодиагностика системы, следуйте указаниям на центральном дисплее.

Если проверка системы не прошла успешно, проверьте функциональную Готовность еще раз в других условиях.

Если экстренный вызов не работает даже после повторной проверки системы, обратитесь для проверки системы на авторизованную СТОА, другую квалифицированную СТОА или специализированную СТО.

Сбой в работе

Может быть нарушена функция экстренного вызова.

Светодиод в области кнопки SOS мигает около 30 с. Отображается сообщение системы контроля параметров автомобиля. Обратитесь на авторизованную СТОА, другую квалифицированную СТОА или специализированную СТО для проверки.

Огнетушитель

Принцип действия

С помощью огнетушителя тушатся возгорания в автомобиле.

Общие положения

В зависимости от комплектации и экспортного исполнения автомобиль оснащается огнетушителем.

Указания по технике безопасности

ОСТОРОЖНО

При ненадлежащем использовании огнетушителя можно получить травмы. Существует опасность травмирования. При использовании огнетушителя учитывайте следующие пункты:

- Избегайте вдыхания средства пожаротушения. При вдыхании средства пожаротушения пострадавшего следует вывести на свежий воздух. При затруднении дыхания немедленно обратитесь к врачу.
- Не допускайте попадания средства пожаротушения на кожу. Длительный контакт со средством пожаротушения ведет к высушиванию кожи.
- Не допускайте попадания средства пожаротушения в глаза. При попадании в глаза немедленно промойте их большим количеством

воды. При длительном недомогании обратитесь к врачу.

ОСТОРОЖНО

Предметы в области пространства для ног водителя могут ограничить ход педалей или заблокировать нажатую педаль. Существует опасность аварии, травмирования и материального ущерба. Размещайте предметы в автомобиле таким образом, чтобы они были зафиксированы и не могли попасть в область пространства для ног водителя.

Обзор

В зависимости от комплектации предусмотрено следующее размещение огнетушителя в салоне автомобиля:

- В креплении в перчаточном ящике.
- В креплении под сиденьем.
- В сумке в багажнике.
- В сумке под полом багажника.

Извлечение огнетушителя

Для извлечения огнетушителя в зависимости от места его размещения, выполните следующие действия:

- Откройте натяжные замки на креплении и извлеките огнетушитель.
- Откройте сумку и извлеките огнетушитель.

Применение огнетушителя

Для применения огнетушителя см. данные производителя, приведенные на его корпусе, и прилагаемую информацию.

Укладывание огнетушителя на место

Для установки огнетушителя в зависимости от места его размещения, выполните следующие действия:

- Вставьте огнетушитель в крепление, защепите и закройте натяжные замки.
- Уберите огнетушитель в сумку, закройте ее и зафиксируйте в крепежной проушине.
- Уберите огнетушитель в сумку, закройте ее и уберите в отделение для мелких вещей под полом багажника.

Техническое обслуживание и заправка

Через каждые 2 года выполняйте проверку огнетушителя на авторизованной СТОА, другой квалифицированной СТОА или специализированной СТО.

См. дату очередного технического обслуживания огнетушителя.

После применения заменяйте огнетушитель или заново заправляйте его.

Помощь при запуске

Принцип действия

Если аккумуляторная батарея транспортного средства разряжена, двигатель внутреннего сгорания можно запустить от аккумуляторной батареи другого автомобиля с помощью двух кабелей для оказания помощи при запуске. Используйте для этого только провода с полностью изолированными полюсными цангами.

Указания по технике безопасности

ОПАСНОСТЬ

Прикосновение к токоведущим деталям может привести к удару электрическим током. Существует опасность травмирования и опасность для жизни. Запрещается прикасаться к деталям, которые могут находиться под напряжением.

ОСТОРОЖНО

Неправильная последовательность присоединения кабеля для подключения стартера к вспомогательному аккумулятору может привести к искрообразованию. Существует опасность травмирования. Соблюдайте правильную последовательность при подсоединении клемм.

ОСТОРОЖНО

При контакте кузовов двух автомобилей во время помощи при запуске существует опасность короткого замыкания. Существует опасность травмирования и повреждения имущества. Следите за тем, чтобы контакт кузовов автомобилей отсутствовал.

Подготовка

1. Проверьте, имеет ли аккумуляторная батарея другого автомобиля напряжение 12 В. Данные о напряжении

см. на аккумуляторной батарее транспортного средства.

2. Остановите двигатель транспортного средства-донора.
3. Отключите потребители тока в обоих автомобилях.

Выводы для подключения внешнего источника питания

Выводы для подключения внешнего источника питания находятся в моторном отсеке.

Откройте крышки выводов для подключения внешнего источника питания.

Дополнительная информация:

Обзор, см. стр. 385.

Подсоединение кабеля к вспомогательному аккумулятору для облегчения запуска

Предварительно выключите в запускаемом автомобиле и в автомобиле-доноре всех ненужных потребителей тока, например радио.

1. Откройте крышку вывода для подключения внешнего источника питания.
2. Прикрепите полюсную цангу плюсового кабеля для принудительного пуска двигателя к плюсовому полюсу аккумуляторной батареи или к соответствующему выводу для подключения внешнего источника питания на транспортном средстве-доноре.
3. Прикрепите вторую полюсную цангу к плюсовому полюсу или к соответствующему выводу для подключения внешнего источника питания на запускаемом автомобиле.
4. Прикрепите полюсную цангу минусового кабеля для принудительного пуска двигателя к минусовому по-

люсу аккумуляторной батареи или к соответствующей массе двигателя или кузова автомобиля-донора.

- Прикрепите второй провод с клеммами для аккумулятора к минусовому полюсу аккумуляторной батареи или к соответствующей массе двигателя или кузова запускаемого автомобиля.

Пуск двигателя

Для пуска двигателя не используйте жидкость для облегчения пуска.

- Запустите двигатель транспортного средства-донора и дайте ему поработать несколько минут с повышенной частотой вращения коленвала на холстом ходу.

Для запускаемого автомобиля с дизельным двигателем: запустите двигатель транспортного средства-донора примерно на 10 минут.

- Обычным образом запустите двигатель запускаемого автомобиля.
В случае неудачи попытку запуска повторите только через несколько минут, чтобы разряженная аккумуляторная батарея могла потреблять ток.
- Дайте поработать обоим двигателям несколько минут.
- Отсоедините кабели для облегчения запуска в обратной последовательности.

При необходимости проверьте и подзарядите аккумуляторную батарею.

Буксировка для запуска двигателя/Буксировка в случае неисправности

Указание по технике безопасности

ОСТОРОЖНО

При пуске двигателя с буксира или буксировке с включенными системами безопасности или системами помощи водителю поведение отдельных систем может привести к ДТП, например из-за автоматического замедления или ускорения. Существует опасность аварии, травмирования и материального ущерба. Не используйте соответствующие системы безопасности или системы помощи водителю при пуске двигателя с буксира или буксировке.

Толкание автомобиля

Для перемещения остановившегося автомобиля из зоны опасности его можно отбуксировать на расстояние около 100 м со скоростью до 10 км/ч.

Дополнительная информация:

Качение или толкание автомобиля, см. стр. 148.

Транспортировка автомобиля

Принцип действия

При буксировке автомобиля следите, чтобы автомобиль буксировался в направлении движения.

Транспортировку автомобиля может осуществлять только авторизованная СТОА, другая квалифицированная СТОА или специализированная СТО.

Указание по технике безопасности

УВЕДОМЛЕНИЕ

При буксировке автомобиля с катящимися передними колесами возможно повреждение автомобиля. Существует опасность повреждения имущества. Буксировка автомобиля разрешается только с поднятым передним мостом, на грузовой платформе или буксировочной тележке. Используйте буксировочную тележку только под задними колесами и убедитесь в том, что ни одно колесо не касается земли.

ОСТОРОЖНО

Подъем и крепление автомобиля может вести к его повреждению. Существует опасность травмирования и повреждения имущества.

- Поднимайте автомобиль только с помощью подходящих приспособлений.
- Не поднимайте и не закрепляйте автомобиль за буксировочную проушину, ободья, детали кузова или шасси.
- Для транспортировки зафиксируйте автомобиль специальными натяжными ремнями для шин поверх беговой дорожки протектора в направлении вдоль транспортного средства.

Эвакуатор

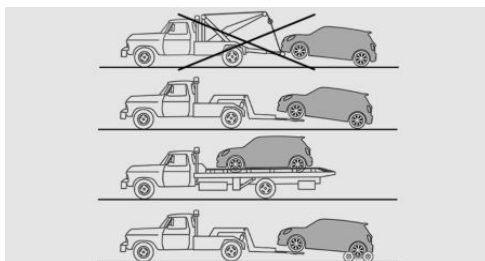

Транспортируйте автомобиль тягачом с подъемной стойкой или на погрузочной площадке.

При использовании буксировочной тележки убедитесь, что ни одно колесо не касается земли. Этот метод можно использовать для участка длиной до 200 км. Соблюдайте уведомления производителя буксировочных тележек, а также указанные им значения нагрузки и скорости.

Буксировка других автомобилей

Принцип действия

Включите систему аварийной световой сигнализации, если того требуют правила страны пребывания.

При отказе электрооборудования буксируемого автомобиля оповестите об этом окружающих, например с помощью предупреждающей таблички или знака аварийной остановки на заднем стекле.

Указания по технике безопасности

ОСТОРОЖНО

Если допустимый общий вес буксирующего автомобиля меньше веса буксируемого автомобиля, буксировочная проушина может оторваться или поведение автомобиля станет неконтролируемым. Существует опасность

аварии, травмирования и материального ущерба. Учитывайте, что общий вес буксирующего автомобиля должен быть больше веса буксируемого автомобиля.

ОСТОРОЖНО

При буксировке с адаптивной рекуперацией может возникать разная интенсивность торможения. Существует опасность аварии, травмирования и материального ущерба. Перед буксировкой деактивируйте адаптивную рекуперацию.

УВЕДОМЛЕНИЕ

При неправильном закреплении буксировочной штанги или буксировочного троса возможно повреждение других частей автомобиля. Существует опасность повреждения имущества. Правильно закрепляйте буксировочную штангу или буксировочный трос на буксировочной проушине.

Буксировочная штанга

Буксировочные проушины обоих автомобилей должны быть с одной и той же стороны.

Если невозможно избежать косо́го положения буксировочной штанги, учитывайте следующее.

- Свобода хода при прохождении поворотов ограничена.
- Наклонное положение буксировочной штанги создает боковую силу.

Буксировочный трос

При использовании буксировочного троса соблюдайте следующие указания:

- Используйте нейлоновые тросы или нейлоновые ленты для буксировки без рывков.
- Буксировочный трос закрепить таким образом, чтобы он не перекрутился.
- Регулярно проверяйте крепление буксировочной проушины и буксировочного троса.
- Скорость буксировки не должна превышать 50 км/ч.
- Протяженность буксировки не должна превышать 5 км.
- При начале движения автомобиля следите за тем, чтобы буксировочный трос был натянут.

Буксировочная проушина

Принцип действия

Буксировочная проушина — это приспособление, которое можно вкрутить в автомобиль, например, чтобы надежно закрепить буксировочные тросы или штанги.

Общие положения



Всегда возите с собой привинчиваемую буксировочную проушину.

Буксировочную проушину можно привинтить к автомобилю спереди или сзади.

Указание по технике безопасности

УВЕДОМЛЕНИЕ

Неадекватное использование буксировочной проушины приводит к повреждению автомобиля или буксировочной проушины. Существует опасность повреждения имущества. Соблюдайте указания по использованию буксировочной проушины.

Размещение

В зависимости от комплектации предусмотрено следующее размещение буксировочной проушины, при необходимости — в чехле:

- В багажном отделении под полом багажника.
- В багажном отделении с левой или правой стороны.
- В багажном отделении за боковой обшивкой.

Использование буксировочной проушины

При использовании буксировочной проушины соблюдайте следующие указания:

- Используйте только поставляемую с автомобилем буксировочную проушину.
- Полностью и до упора вверните буксировочную проушину минимум на 5 оборотов. При необходимости затягивайте при помощи подходящего предмета.
- После использования выкручивайте буксировочную проушину против часовой стрелки.

- Используйте буксировочную проушину только для буксирования на дороге с твердым покрытием.
- Избегайте поперечной нагрузки буксировочной проушины, например, не поднимайте автомобиль за буксировочную проушину.
- Регулярно проверяйте крепление буксировочной проушины.

Резьба для буксировочной проушины

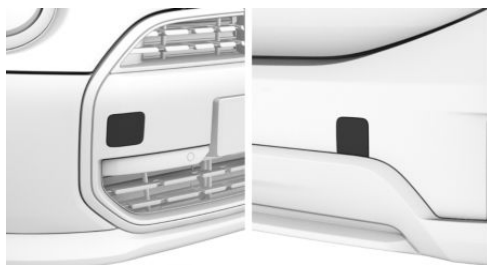

Резьба для буксировочной петли находится за кожухом на переднем и заднем бамперах.

Для открытия крышки нажмите на метку на ее краю.

Буксировка для пуска двигателя

Не буксируйте автомобиль с целью пуска двигателя.

При необходимости запустите двигатель, воспользовавшись помощью при запуске.

Для устранения причины затруднений при запуске обратитесь на авторизованную СТОА, другую квалифицированную СТОА или специализированную СТО.

Дополнительная информация:

Помощь при запуске, см. стр. 409.

Уход

Оснащение автомобиля

В данной главе описаны варианты комплектации, системы и функции, которые доступны сейчас или будут доступны в дальнейшем в зависимости от модели, даже если их нет в конкретном автомобиле.

Дополнительная информация:

Комплектация транспортного средства, см. стр. 9.

Мойка автомобиля

Общие положения

Зимой автомобиль необходимо мыть чаще. Сильное загрязнение и уличная соль могут вызвать повреждение деталей автомобиля.

В области под лобовым стеклом необходимо регулярно удалять посторонние предметы, например листья или снег. Для полной очистки лобового стекла стеклоочистители можно откинуть.

Дополнительная информация:

Положение для откидывания стеклоочистителей, см. стр. 199.

Указания по технике безопасности

ОСТОРОЖНО

В режиме движения температура под кузовом автомобиля может достигать высоких значений, например, из-за работы системы выпуска отработавших газов, тормозной системы или радиа-

тора. Прикосновение к горячим компонентам может привести к ожогам. Существует опасность травмирования. Не прикасайтесь к горячим деталям. Работы вблизи горячих деталей следует выполнять только в охлажденном состоянии.

УВЕДОМЛЕНИЕ

При мойке с открытой крышкой горловины топливного бака возможны повреждения. Существует опасность повреждения имущества. Перед мойкой закройте крышку горловины топливного бака. Очистите загрязнения за крышкой горловины топливного бака с помощью салфетки.

Пароструйные очистители и очистители высокого давления

Указание по технике безопасности

УВЕДОМЛЕНИЕ

При очистке с помощью моечных установок высокого давления слишком высокое давление, слишком высокая температура или слишком малая дистанция могут повредить различные детали. Существует опасность повреждения имущества. Соблюдайте достаточную дистанцию. Не распыляйте на одно место в течение длительного времени. Соблюдайте указания по эксплуатации очистителя высокого давления.

Расстояния и температура

При очистке с помощью пароструйной моечной установки или установки для мойки под высоким давлением соблюдайте заданную температуру и расстояния.

- Максимальная температура: 60 °С.
- Минимальное расстояние до датчиков, камер, уплотнений и светильников: 30 см.
- Минимальное расстояние до стеклянного люка: 80 см.

Автоматические моечные установки или мойки

Указание по технике безопасности

УВЕДОМЛЕНИЕ

При ненадлежащем использовании автоматических моечных установок или моек возможно повреждение автомобиля. Существует опасность повреждения имущества. Соблюдайте следующие указания:

- Выбирайте установки со щетками из текстильного материала или мягкими щетками, которые не поцарапают лакокрасочное покрытие.
- Учитывайте размеры автомобиля, подходящие для линии автоматической мойки или автоматической моечной установки.
- Избегайте мойки автомобиля в моечных установках или на линиях автоматической мойки, в которых направляющие расположены на высоте более 10 см, чтобы не допустить повреждений кузова.

- Во избежание повреждения шин и ободов учитывайте максимальную ширину шины направляющей.
- Сложите наружные зеркала, чтобы не повредить их.
- При необходимости выключите стеклоочистители и датчик дождя, чтобы не повредить систему омывателей стекол.
- Уберите съемные навесные детали, например антенны.

Въезд на линию автоматической мойки

УВЕДОМЛЕНИЕ

При выключении режима готовности к эксплуатации рычаг селектора автоматически устанавливается в положение «Р». Колеса блокируются. Существует опасность повреждения имущества. Не выключайте режим готовности к эксплуатации, если автомобиль должен катиться, например на линиях автоматической мойки.

На линии автоматической мойки необходимо, чтобы автомобиль мог свободно катиться.

На некоторых мойках необходимо выйти из автомобиля. Если рычаг селектора находится в положении N, блокировка автомобиля снаружи невозможна. При попытке заблокировать автомобиль раздается сигнал.

Дополнительная информация:

Качение или толкание автомобиля, см. стр. 148.

Выезд с линии автоматической мойки

Убедитесь, что ключ находится в автомобиле.

Включите готовность к движению.

Дополнительная информация:

Готовность к движению, см. стр. 50.

Светильники

Не вытирайте мокрые светильники насухо и не пользуйтесь абразивными, содержащими спирт или едкими чистящими средствами.

Размягчите загрязнения от насекомых специальным средством и промойте водой.

Удаляйте обледенение антиобледенителем для стекол, не используйте для этой цели скребок для удаления льда.

После мойки автомобиля

После мойки автомобиля просушите тормозные механизмы нажатием на педаль тормоза, в противном случае тормозное действие может снизиться на некоторое время. Возникающее при торможении тепло подсушивает тормозные диски и тормозные накладки и защищает их от коррозии.

Полностью удалите следы мойки транспортного средства со стекол, чтобы не образовались полосы, способные привести к ухудшению видимости, шумам в работе стеклоочистителей и повышенному износу щеток стеклоочистителя.

Уход за автомобилем

Средства по уходу

Общие положения

Производитель рекомендует использовать средства MINI по уходу и чистке. Подходящие средства по уходу можно приобрести на авторизованной СТОА, другой квалифицированной СТОА или специализированной СТО.

Указание по технике безопасности

ОСТОРОЖНО

Чистящие средства могут содержать опасные или вредные для здоровья вещества. Существует опасность травмирования и повреждения имущества. При проведении очистки салона держите двери или окна открытыми. Используйте только те средства, которые предназначены для очистки соответствующих деталей. Соблюдайте инструкции на упаковке.

Автомобильное лакокрасочное покрытие

Общие положения

Регулярный уход за автомобилем способствует сохранению его потребительских свойств и безопасности движения. Воздействия окружающей среды в местах с высокой степенью загрязнения воздуха или с естественными загрязнениями могут повредить лакокрасочное покрытие транспортного средства. Воздействия окружающей среды — это, например, древесная смола или цветочная пыль.

Во избежание изменения цвета и обесцвечивания лакокрасочного покрытия незамедлительно удаляйте агрессивные вещества. К агрессивным веществам относятся, например, разлитое топливо, масло, консистентная смазка или птичий помет.

Матовое лакокрасочное покрытие

Используйте средства по уходу и чистке, которые подходят для автомобилей с матовым лакокрасочным покрытием.

Пленочное покрытие

Используйте средства по уходу и очистке, которые подходят для автомобилей с пленочным покрытием.

Уход за кожными деталями

Пыль и крошки проникают в поры и складки, что ведет к сильному истиранию и преждевременному охрупчиванию кожаной поверхности.

Регулярно очищайте кожу салфеткой или пылесосом.

Некоторые предметы одежды и другие факторы могут привести к окрашиванию кожи. Чтобы предотвратить окрашивание, очищайте кожу и ухаживайте за ней примерно каждые два месяца.

Светлую кожу очищайте чаще, так как загрязнения на ней более заметны.

Для сохранения защитного слоя кожи используйте средство по уходу за кожей.

Во избежание изменения цвета и обесцвечивания кожи незамедлительно удаляйте агрессивные вещества. К агрессивным веществам относится, например, солнцезащитный крем.

Уход за искусственной кожей

Пыль и крошки проникают в поры и складки, что ведет к сильному ис-

тиранию и преждевременному охрупчиванию поверхности из искусственной кожи.

Регулярно очищайте искусственную кожу влажной салфеткой из микрофибры или пылесосом. При сильных загрязнениях используйте влажную мягкую губку или салфетку из микрофибры и подходящее средство для очистки салона.

Во избежание изменения цвета и обесцвечивания искусственной кожи незамедлительно удаляйте агрессивные вещества. К агрессивным веществам относится, например, солнцезащитный крем.

Уход за тканевой обивкой

Общие положения

При сильных загрязнениях используйте влажную мягкую губку или салфетку из микрофибры и подходящее средство для очистки салона.

Во избежание изменения цвета и обесцвечивания ткани незамедлительно удаляйте агрессивные вещества. К агрессивным веществам относится, например, солнцезащитный крем.

Указание по технике безопасности

УВЕДОМЛЕНИЕ

Расстегнутые застёжки-липучки, молнии или аппликации, например заклепки, на предметах одежды могут повредить чехлы для сидений и другую тканевую и кожаную обивку автомобиля. Существует опасность повреждения имущества. Следите, чтобы застёжки были застегнуты.

Уход за мягкой обивкой

Регулярно очищайте материал обивки пылесосом. Очищайте на большой поверхности вплоть до швов. Избегайте сильного трения.

Уход за текстильной обивкой

Регулярно очищайте текстиль влажной салфеткой из микрофибры.

Alcantara

Для очистки небольших загрязнений используйте салфетку из микрофибры, смоченную водой. Избегайте сильного трения.

Уход за другими деталями

Дисплеи, органы управления и проекционное стекло проекционного дисплея

УВЕДОМЛЕНИЕ

При неправильной очистке поверхности могут быть повреждены, например химическими чистящими средствами, влагой или жидкостями любого рода. Существует опасность материального ущерба.

- Не допускайте слишком сильного давления и не используйте абразивные материалы.
- Для чистки дисплея используйте сухую, чистую антистатическую салфетку из микрофибры.
- Очистите органы управления и, в зависимости от комплектации, комбинированное стекло проекционного дисплея влажной салфеткой из микрофибры и обычным бытовым моющим средством.

Колеса с легкосплавными дисками

Агрессивные, кислотные или щелочные чистящие средства могут повредить поверхность дисков и защитный слой соседних деталей, например тормозов.

Для очистки автомобиля используйте только нейтральное средство для очистки дисков с pH-уровнем от 5 до 9. Не используйте абразивные очистители или пароструйную моечную установку с температурой более 60 °C. Соблюдайте указания изготовителя.

После очистки просушите тормозные механизмы нажатием на педаль тормоза. Возникающее при торможении тепло подсушивает тормозные диски и тормозные накладки и защищает их от коррозии.

Детали в цвете «Глянцевый Хром»

Тщательно очищайте детали в цвете «глянцевый хром» большим количеством воды, при необходимости с добавлением автомобильного шампуня (например, после воздействия соли).

Резиновые детали

Воздействия окружающей среды могут привести к поверхностному загрязнению резиновых деталей и потере блеска. Используйте для очистки только воду и подходящие средства по уходу.

Регулярно обрабатывайте подверженные чрезмерным нагрузкам резиновые детали смазкой для резины. Во избежание повреждений и шума при уходе за резиновыми уплотнениями используйте средства по уходу, содержащие силикон.

Щетки стеклоочистителей

Щетки стеклоочистителей очищаются в процессе работы стеклоомывателя.

Во избежание ухудшения качества стеклоочистителей следует избегать допол-

нительной ручной очистки щеток стеклоочистителей.

Детали из ценных пород дерева

Очищайте накладки и прочие детали из ценных пород древесины влажной тряпкой. Затем вытрите насухо мягкой тканью.

Пластмассовые детали

УВЕДОМЛЕНИЕ

Очистители, содержащие спирт или растворители, например, нитроаэрозольные очистители, реагенты для холодной очистки, топливо и т. п., могут повредить пластмассовые детали. Существует опасность повреждения имущества. Для чистки используйте салфетку из микрофибры. При необходимости слегка смочите салфетку водой.

При очистке пластмассовых деталей необходимо следить за тем, чтобы не намокли текстильные детали, например потолок.

Ремень безопасности

ОСТОРОЖНО

Химические очистители могут повредить ткань ремней безопасности и нарушить их защитное действие. Существует опасность травмирования и опасность для жизни. Для очистки ремней безопасности используйте только слабый мыльный раствор.

Очистка ремней безопасности необходима по соображениям безопасности. Загрязнения на ремне препятствуют его втягиванию и снижают безопасность пассажиров.

Очищайте ремни только слабым мыльным раствором. Для очистки демонтаж не требуется.

Втягивайте ремни только после того, как они высохнут.

Подушка для заднего подголовника

При очистке подушек и подголовников задних сидений обратите внимание на следующее:

Очищайте чехол только вручную.

Внутренние подушки нельзя стирать.

Ковровые покрытия и напольные коврики

ОСТОРОЖНО

Предметы в области пространства для ног водителя могут ограничить ход педалей или заблокировать нажимную педаль. Существует опасность аварии, травмирования и материального ущерба. Размещайте предметы в автомобиле таким образом, чтобы они были зафиксированы и не могли попасть в область пространства для ног водителя. Используйте напольные коврики, подходящие для автомобиля и надежно закрепленные на полу. Запрещается использовать незакрепленные ножные коврики и накладывать несколько ковриков друг на друга. Следите за тем, чтобы для педалей было достаточно свободного пространства. Следите за тем, чтобы коврики снова надежно зафиксировались после их извлечения, например, для очистки.

Для чистки салона ножные коврики можно вынуть из автомобиля.

При сильном загрязнении очистите ковровые покрытия салфеткой из микрофибры с использованием воды и очистителя для тканей. Протирайте ковровое

покрытие вперед и назад по направлению движения, чтобы предотвратить его свойлачивание.

Датчики и объективы камер

Общие положения

Для чистки датчиков или объективов камер используйте тряпку, слегка смоченную средством для чистки стекол.

Технические характеристики

Оснащение автомобиля

В данной главе описаны варианты комплектации, системы и функции, которые доступны сейчас или будут доступны в дальнейшем в зависимости от модели, даже если их нет в конкретном автомобиле.

Дополнительная информация:

Комплектация транспортного средства, см. стр. 9.

Общие положения

Технические характеристики и спецификации в руководстве пользователя являются ориентировочными. Специфические для конкретного транспортного средства данные могут отличаться от стандартных, например из-за выбранной специальной комплектации, экспортного исполнения в разных странах или используемых способов измерения. Точные значения указаны в документах о допуске к эксплуатации и на предупреждающих табличках на автомобиле; кроме того, их можно получить на авторизованной СТОА, другой квалифицированной СТОА или специализированной СТО.

Информация, приведенная в документах на автомобиль, всегда имеет приоритет перед данными, содержащимися в руководстве пользователя.

Дополнительный груз

Указанный в руководстве пользователя дополнительный груз относится к автомобилю в серийной комплектации без водителя и не учитывает специальную комплектацию. Специальная комплектация может изменять и увеличивать фактическую массу автомобиля. При этом изменяется и дополнительный груз (как правило, уменьшается). Фактический дополнительный груз зависит от фактической массы и технически допустимой полной массы автомобиля и должен определяться индивидуально для конкретного автомобиля.

Собственная масса

Значение собственной массы относится к готовому к поездке автомобилю с загрузкой 75 кг, заправленному топливом на 90 %, без учета специальной комплектации.

Размеры

Размеры могут отличаться в зависимости от исполнения модели, варианта комплектации или используемых методов измерения.

Кроме того, может измениться высота автомобиля, например, из-за шин и загрузки.

Код модели

Код модели автомобиля указан в идентификационном номере автомобиля — с 4-го по 7-й символ слева.

Подробные технические характеристики

MINI 5-дверный автомобиль

Размеры

Ширина с зеркалами	мм	1970
Ширина без зеркал	мм	1744
Высота	мм	1464
Длина	мм	4036
Колесная база	мм	2567
Диаметр поворота Ø	м	11,4
Топливный бак, ок.	Литры	44

MINI Cooper S, 5-дверный автомобиль

Массы

Собственная масса	кг	1395
Допустимый максимальный дополнительный груз	кг	520
Допустимая максимальная общая масса	кг	1840
Допустимая максимальная нагрузка на переднюю ось	кг	1020
Допустимая максимальная нагрузка на заднюю ось	кг	915
Допустимая максимальная нагрузка на крышу	кг	75

MINI Cooper S, 5-дверный автомобиль

Массы

Собственная масса	кг	1430
Допустимый максимальный дополнительный груз	кг	510
Допустимая максимальная общая масса	кг	1865
Допустимая максимальная нагрузка на переднюю ось	кг	1050
Допустимая максимальная нагрузка на заднюю ось	кг	910
Допустимая максимальная нагрузка на крышу	кг	75

MINI 3-дверный автомобиль

Размеры

Ширина с зеркалами	мм	1970
Ширина без зеркал	мм	1744
Высота	мм	1452
Длина	мм	3876
Колесная база	мм	2495
Диаметр поворота Ø	м	11,1
Топливный бак, ок.	Литры	44

MINI Cooper S, 3-дверный автомобиль

Массы

Собственная масса	кг	1335
Допустимый максимальный дополнительный груз	кг	455
Допустимая максимальная общая масса	кг	1715
Допустимая максимальная нагрузка на переднюю ось	кг	980
Допустимая максимальная нагрузка на заднюю ось	кг	815
Допустимая максимальная нагрузка на крышу	кг	75

MINI Cooper S, 3-дверный автомобиль**Массы**

Собственная масса	кг	1360
Допустимый максимальный дополнительный груз	кг	450
Допустимая максимальная общая масса	кг	1735
Допустимая максимальная нагрузка на переднюю ось	кг	1005
Допустимая максимальная нагрузка на заднюю ось	кг	815
Допустимая максимальная нагрузка на крышу	кг	75

MINI JCW, 3-дверный автомобиль**Массы**

Собственная масса	кг	1405
Допустимый максимальный дополнительный груз	кг	440
Допустимая максимальная общая масса	кг	1770
Допустимая максимальная нагрузка на переднюю ось	кг	1015
Допустимая максимальная нагрузка на заднюю ось	кг	830
Допустимая максимальная нагрузка на крышу	кг	75

Сиденья для детских удерживающих систем

Оснащение автомобиля

В данной главе описаны варианты комплектации, системы и функции, которые доступны сейчас или будут доступны в дальнейшем в зависимости от модели, даже если их нет в конкретном автомобиле.

Дополнительная информация:

Комплектация транспортного средства, см. стр. 9.

Информация для производителей детских сидений

Общие положения

Информация о возможности использования детских удерживающих систем на тех или иных сиденьях по стандартам Европейской экономической комиссии ECE-R 16 и ECE-R 129.

Использование детских удерживающих систем на сиденьях

Следующая таблица действительна для 3-дверных автомобилей:

Положение сиденья – а, б)	1	3 Подушка безопасности ВКЛ	3 Подушка безопасности OFF — с)	4	6
Положение сиденья, подходящее для универсального крепления с помощью ремня.	Нет	Да направление вперед	Да направление назад	Да	Да
Положение сиденья для i-Size.	Нет	Да направление вперед	Да направление назад	Да	Да
Положение сиденья, подходящее для бокового крепления: L1/L2.	Нет	Нет	Нет	Нет	Нет

Положение сиденья – а, в)	1	3 Подушка безопасности ВКЛ	3 Подушка безопасности OFF — с)	4	6
Самое большое крепление, направленное назад: R1/R2X/R2/R3.	Нет	Нет	R3	R3	R3
Самое большое крепление, направленное вперед: F2X/F2/F3.	Нет	F3	Нет	F3	F3
Самое большое подходящее крепление бу-стера: B2/B3.	Нет	B3	Нет	B3	B3

Следующая таблица действительна для 5-дверных автомобилей:

Положение сиденья – а, b)	1	3 Подушка безопасности ВКП	3 Подушка безопасности OFF — с)	4	5	6
Положение сиденья, подходящее для универсального крепления с помощью ремня.	Нет	Да направление вперед	Да направление назад	Да	Да	Да
Положение сиденья для i-Size.	Нет	Да направление вперед	Да направление назад	Да	Нет	Да
Положение сиденья, подходящее для бокового крепления: L1/L2.	Нет	Нет	Нет	Да	Нет	Да
Самое большое крепление, направленное назад: R1/R2 X/R2/R3.	Нет	Нет	R3	R3	Нет	R3

Положение сиденья – а, б)	1	3 Подушка безопасности ВКЛ	3 Подушка безопасности OFF — с)	4	5	6
Самое большое крепление, направленное вперед: F2X/F2/F3.	Нет	F3	Нет	F3	Нет	F3
Самое большое подходящее крепление бустера: B2/B3.	Нет	B3	Нет	B3	Нет	B3

Положение сиденья без допуска i-Size несовместимо с опорой i-Size.

Положение сиденья с нижними креплениями ISOFIX без ремня Top Tether недоступно.

Между двумя нижними анкерными креплениями ISOFIX нет замков ремней безопасности для взрослых.

а) Детская удерживающая система i-Size используется только в комплектации с креплением детского сиденья i-Size.

б) Используйте детскую удерживающую систему ISOFIX только при комплектации креплением детского сиденья ISOFIX или i-Size.

с) Возможность деактивации подушки безопасности переднего пассажира зависит от комплектации или экспортного исполнения.

Номер сиденья	Положение в автомобиле
1	Переднее левое
2	Переднее среднее
3	Переднее правое
4	Левое во втором ряду
5	Среднее во втором ряду
6	Правое во втором ряду

Номер сиденья	Положение в автомобиле
7	Левое в третьем ряду
8	Среднее в третьем ряду
9	Правое в третьем ряду

Приложение

Общие положения

При необходимости здесь будут опубликованы обновления руководства пользователя автомобиля.

От А до Я

Алфавитный указатель

0-9

3D-обзор [285](#)

А

ABS, см. «Антиблокировочная система» [241](#)

Amazon Alexa Car Integration [63](#)

Android Auto, см. руководство пользователя к системам навигации, развлечения и связи [6](#)

Apple CarPlay, см. руководство пользователя к системам навигации, развлечения и связи [6](#)

Assisted Driving Mode, движение в по- лосе, см. системы регулирования скоро- сти [249](#)

Assisted View [179](#)

AUTO H, см. автоматическое удержива- ние [159](#)

В

Balance Mode, см. MINI Modes [154](#)

С

CBS, см. «Индикатор сервисного интер- вала» [396](#)

Center Airbag [202](#)

Core Mode, см. MINI Modes [154](#)

Статичное освещение поворотов [190](#)

D

Digital Key [86](#)

DSC, см. Система динамического контр- оля устойчивости [241](#)

DTC, см. Настройка повышенной дина- мики движения [243](#)

Е

ENGINE, см. режим готовности к движе- нию [47](#)

ESP, см. Система динамического контр- оля устойчивости [241](#)

G

Go-Kart Mode, см. MINI Modes [154](#)

Green Mode, см. MINI Modes [154](#)

I

iBrake-PostCrash [238](#)

Intelligent Personal Assistant [59](#)

ISOFIX, крепление детского сиденья [132](#)

J

JCW Mode, см. MINI Modes [154](#)

К

Key Card [109](#)

М

MINI Connected, см. руководство к систе- мам навигации, развлечения и связи [6](#)

MINI Digital Key [86](#)

MINI Experience Modes, см. MINI Modes [154](#)

MINI ID 72
MINI Intelligent Personal Assistant 59
MINI Modes 154
MINI Remote Software Upgrade 66
MINI Sound 305

O

OBD, см. «Бортовая диагностика» 397

P

Panorama View, см. Панорамный вид 286
PDC, см. система контроля дистанции при парковке 290
Personal Mode, см. MINI Modes 154
PostCrash-iBrake 238

R

Restricted Driving, см. MINI Digital Key 86

S

Shift Lights, тахометр 177
Speed Limit Device, система ограничения скорости, см. системы регулирования скорости 249
SPORT Mode, JCW Mode, см. MINI Modes 154

T

Teleservices, см. Руководство пользователя к системам навигации, развлечения и связи 6
Timeless Mode, см. MINI Modes 154

V

VIN, см. Номер VIN 19
Vivid Mode, см. MINI Modes 154

A

Аварийная разблокировка, блокировка коробки передач 150
Аварийная разблокировка, крышка горловины топливного бака 353
Аварийная световая сигнализация 405
Аварийный комплект для шин Mobility Set 361
Авария, помощь 405
Авто- и мотоспорт, см. Движение по гоночной трассе 342
Автоматическая блокировка 99
Автоматическая коробка передач 146
Автоматическая настройка времени 181
Автоматическая перспектива камеры 283
Автоматическая программа, автоматический климат-контроль 307
Автоматическая разблокировка 99
Автоматическая система ослабления слепящего действия света, см. «Ассистент дальнего света» 184
Автоматическая установка в парковочное положение, наружное зеркало 125
Автоматические моечные установки 415
Автоматический пуск/остановка двигателя, см. Автоматический Старт/Стоп 143
Автоматический режим работы стеклоочистителей, см. Датчик дождя 197
Автоматический Старт/Стоп 143
Автоматическое аварийное торможение, см. PostCrash-iBrake 238
Автоматическое удерживание 159
Автоматическое управление светом фар 187
Автомобильная аптечка 405
Автомобильный ключ 81
Автомобильный ключ, дополнительный 82
Автомойка 415
Автономная вентиляция 315
Автономное кондиционирование, регулируемая с помощью функции дистанционного запуска двигателя 316

Автопрограмма, встроенная автоматическая система отопления и кондиционирования [307](#)

Адаптация скорости к особенностям маршрута [273](#)

Адаптивная подвеска [305](#)

адаптивные стоп-сигналы, см. динамические стоп-сигналы [234](#)

Адаптивные функции осветительных приборов [190](#)

Аквапланирование [340](#)

Аккумулятор [402](#)

Аккумуляторная батарея транспортного средства [402](#)

Аккумуляторная батарея, утилизация [404](#)

Акселерометр [180](#)

Активация, подушка безопасности переднего пассажира [204](#)

Активная защита [237](#)

Активная защита пешехода [205](#)

Активная крышка капота, см. Активная защита пешеходов [205](#)

Активная система контроля дистанции при парковке [294](#)

Активный круиз-контроль, система контроля дистанции, см. системы регулирования скорости [249](#)

Актуальность руководства пользователя [9](#)

Антиблокировочная система [241](#)

Антифриз, см. Жидкость стеклоомывателя [395](#)

Ассистент вождения, см. интеллектуальная безопасность [207](#)

Ассистент дальнего света [184](#)

Ассистент движения задним ходом [302](#)

Ассистент контроля усталости водителя [239](#)

Ассистент маневрирования при парковке [296](#)

Ассистент ограничения скорости [270](#)

Ассистент парковки Plus, см. Системы парковки [276](#)

Ассистент парковки, см. Системы парковки [276](#)

Ассистент трогания с места [156](#)

Ассистент экстренного торможения [241](#)

Аудио, см. Руководство пользователя к системам навигации, развлечения и связи [6](#)

Аудио через Bluetooth, см. руководство пользователя систем навигации, развлечения и связи [6](#)

Б

Багажник [332](#)

Багажник, см. Багажные поперечины на крыше [343](#)

Багажник, увеличение [335](#)

Багажное отделение, см. Багажник [332](#)

Багажные поперечины на крыше [343](#)

Безопасная перевозка детей [129](#)

Безопасность [201](#)

Безопасность и предупреждения, см. интеллектуальная безопасность [207](#)

Бензин [388](#)

Беспроводная зарядка, смартфон, см. Отсек для беспроводной зарядки [322](#)

Ближний свет [188](#)

Блокировка, настройки [98](#)

Блокировка стеклоподъемника, см. Кнопка блокировки задних стекол [105](#)

Боковая подушка безопасности [202](#)

Боковые датчики аварийного сближения при парковке [283](#)

Боковые датчики аварийного сближения при парковке, см. автоматическую перспективу камеры [283](#)

Болты-секретки [381](#)

Бортовая диагностика [397](#)

Буксировка в случае неисправности [411](#)

Буксировка для запуска двигателя [411](#)

Буксировка, см. Буксировка для запуска двигателя и в случае неисправности [411](#)

Буксировочная проушина [413](#)

Буксировочная штанга [413](#)

Буксировочный трос [413](#)

В

- Ввод букв и цифр [55](#)
- Ввод цели, см. Руководство пользователя к системам навигации, развлечения и связи [6](#)
- Ввод, центральный дисплей MINI [55](#)
- веб-сайт, см. интернет [8](#)
- Вентилятор радиатора, см. Фильтр выхлопной системы [340](#)
- Вентилятор, см. количество воздуха [309](#)
- Вентиляция [314](#)
- Вентиляция, см. Автономная вентиляция [315](#)
- Версия программного обеспечения, см. MINI Remote Software Upgrade [66](#)
- Верхний крепежный ремень, Top Tether [135](#)
- Вид автомойки [285](#)
- Вид боковых сторон кузова [284](#)
- видеозапись, см. Drive Recorder [234](#)
- видеокамеры в наружном зеркале, см. датчики автомобиля [42](#)
- Виджеты, центральный дисплей MINI [54](#)
- Включение двигателя, см. Рабочее состояние автомобиля [47](#)
- Включение полного света, затемнение, см. «Ассистент дальнего света» [184](#)
- Влага в фаре, см. стекла фар [401](#)
- Внутреннее оснащение [320](#)
- Вода для мытья, см. Жидкость стеклоомывателя [395](#)
- Вода на дорогах [340](#)
- Вода, см. Жидкий конденсат из-под оставленного на стоянке автомобиля [342](#)
- Водительские профили [72](#)
- Водительские профили, экран приветствия [73](#)
- Воздуховоды, см. Вентиляция [314](#)
- Воздушная сушка, см. Функция охлаждения [310](#)
- Воздушный фильтр салона [315](#)
- Возможность движения после полной потери давления, шины [360](#)
- Время [181](#)
- Время отправления, автономная вентиляция [316](#)
- Время отправления, автономное кондиционирование с помощью функции дистанционного запуска двигателя [318](#)
- Время суток, см. время [181](#)
- Всесезонные шины, профиль [356](#)
- Всесезонные шины, см. Зимние шины [359](#)
- Вспомогательные линии на изображениях с камер [279](#)
- Вспомогательные линии парковки, дополнительные индикаторы изображения с камер [279](#)
- Выбор правильного места для перевозки детей [129](#)
- Выбросы вредных веществ, см. выбросы отработавших газов [398](#)
- Выбросы отработавших газов [398](#)
- Выбросы, см. выбросы отработавших газов [398](#)
- Выводы для подключения внешнего источника питания [410](#)
- Выключатель EXPERIENCE, см. MINI Modes [154](#)
- Выключатель старт/стоп [143](#)
- Выключение двигателя, см. Рабочее состояние автомобиля [47](#)
- Выполнение инициализации [376](#)
- Выхлоп, см. Горячая система выпуска отработавших газов [339](#)

Г

- Гарантия [10](#)
- Герметик для шин, см. Аварийный комплект для шин Mobility Set [361](#)
- Герметик, см. Аварийный комплект для шин Mobility Set [361](#)
- Головная подушка безопасности [202](#)
- Гололедеца на дорогах, см. наружная температура [180](#)
- Гололедеца, см. наружная температура [180](#)
- Гололед, см. наружная температура [180](#)
- Голосовое управление [59](#)

Голосовой ввод, см. MINI Intelligent Personal Assistant [59](#)
 Гоночная трасса [342](#)
 Горловина для заливания моторного масла [391](#)
 Горячая система выпуска отработавших газов [339](#)
 Гостевой профиль, см. MINI ID [72](#)
 Громкость, см. руководство пользователя систем навигации, развлечения и связи [6](#)
 Груз [332](#)

Д

Давление воздуха в шинах [354](#)
 Давление воздуха, шины [354](#)
 Давление в шинах [354](#)
 Давление наполнения, шины [354](#)
 Давление, шины [354](#)
 Дальний свет [184](#)
 Данные, см. Персональные данные, удаление [71](#)
 Данные транспортного средства и защита данных [12](#)
 Данные транспортного средства, сброс [72](#)
 Дата [181](#)
 Датчик дождя [197](#)
 Датчики автомобиля [42](#)
 Датчики, уход [421](#)
 Датчик крена [101](#)
 датчик ускорения, см. «Акселерометр» [180](#)
 Двигатель, автоматический
 Старт/Стоп [143](#)
 Движение [143](#)
 Движение в полосе, Assisted Driving Mode, см. системы регулирования скорости [249](#)
 Движение накатом [345](#)
 Движение накатом на холостом ходу [345](#)
 Деактивация, подушка безопасности переднего пассажира [204](#)
 День, см. дата [181](#)
 Деревянные детали, уход [420](#)

Держатель для бутылок, сзади, см. Подстаканники, сзади [330](#)
 Держатель для бутылок, спереди, см. Подстаканники, спереди [329](#)
 Держатель для чашек, сзади [330](#)
 Держатель для чашек, спереди [329](#)
 Держатель напитков, сзади [330](#)
 Держатель напитков, спереди [329](#)
 Держатель стаканов, сзади, см. Подстаканники, сзади [330](#)
 Держатель стаканов, спереди, см. Подстаканники, спереди [329](#)
 Детали в цвете «Глянцевый Хром», уход [419](#)
 Детали, замена [400](#)
 Детали из ценных пород дерева, уход [420](#)
 Детали и принадлежности [11](#)
 Детские сиденья, см. Безопасная перевозка детей [129](#)
 Детские удерживающие системы i-Size [133](#)
 Детские удерживающие системы безопасности, см. Безопасная перевозка детей [129](#)
 Дефлекторы, см. Вентиляция [314](#)
 Джойстик, см. Автоматическая коробка передач [146](#)
 Диагностический разъем [397](#)
 Диапазон максимальной скорости [339](#)
 Динамика движения, настройка [243](#)
 Динамические амортизаторы, см. Адаптивная подвеска [305](#)
 Динамические стоп-сигналы [234](#)
 Диски и шины [354](#)
 Диски и шины, замена [357](#)
 Дисплей управления, см. Центральный дисплей MINI [52](#)
 Дистанционное управление автомобилем, см. Руководство пользователя к системам навигации, развлечения и связи [6](#)
 Дистанционный 3D-обзор [289](#)
 Дистанционный запуск двигателя, см. «Автономное кондиционирование» [316](#)

- Дистанция до автомобиля спереди, см. системы регулирования скорости [249](#)
- Длительная стоянка, см. Режим глубокого сна [48](#)
- Длительное хранение, см. Если автомобиль не будет использоваться в течение длительного времени [398](#)
- Дневные ходовые огни [189](#)
- Домашняя страница, см. интернет [8](#)
- Дополнительная документация [7](#)
- Дополнительные индикаторы изображения с камер [279](#)
- Дополнительные руководства пользователя, см. Дополнительная документация [7](#)
- Дорожная информация, см. Руководство пользователя к системам навигации, развлечения и связи [6](#)
- Дорожная информация, см. руководство пользователя систем навигации, развлечения и связи [6](#)
- ## Е
- Единицы, см. Настройка единиц измерения [181](#)
- Единицы физических величин, см. Настройка единиц измерения [181](#)
- Емкость, жидкость стеклоомывателя [395](#)
- ## Ж
- Жидкий конденсат из-под оставленного на стоянке автомобиля [342](#)
- Жидкость для охлаждения двигателя [393](#)
- Жидкость стеклоомывателя [395](#)
- ## З
- Заводские настройки, см. Данные транспортного средства, сброс [72](#)
- Загрузка [332](#)
- Загрузка багажника, см. Загрузка [332](#)
- Задание адреса, навигация, см. Руководство пользователя к системам навигации, развлечения и связи [6](#)
- Задний противотуманный фонарь [192](#)
- Задний противотуманный фонарь, замена, см. Лампы и светильники [401](#)
- Закладки, центральный дисплей [55](#)
- Закрывание с Key Card [109](#)
- Закрывание с помощью смартфона, см. MINI Digital Key [86](#)
- Замена аккумуляторной батареи, автомобильный ключ [82](#)
- Замена деталей [400](#)
- Замена, диски и шины [357](#)
- Замена задних габаритных фонарей, см. Лампы и светильники [401](#)
- Замена задних ламп, см. Лампы и светильники [401](#)
- Замена ламп накаливания, см. Лампы и фонари [401](#)
- Замена лампочки, см. Лампы и фонари [401](#)
- Замена передних фонарей, см. Лампы и светильники [401](#)
- Замена светильников, см. Лампы и светильники [401](#)
- Замена светодиодов, см. Лампы и светильники [401](#)
- Замена фар, см. Лампы и светильники [401](#)
- Замена частей [400](#)
- Замена шин [357](#)
- Замена щеток стеклоочистителей [400](#)
- Запас хода [177](#)
- Запирание, см. Открыть и Закрыть [81](#)
- Запоминающее устройство, см. Данные транспортного средства и защиту данных [12](#)
- Запотевание, лобовое стекло [312](#)
- Заправка топливом [352](#)
- Запуск двигателя с помощью внешнего аккумулятора, см. Помощь при запуске [409](#)
- Запуск, см. Рабочее состояние автомобиля [47](#)

Зарядка смартфона, см. Отсек для беспроводной зарядки [322](#)

Зарядная база для смартфонов, см. Отсек для беспроводной зарядки [322](#)

Защита автомобиля от скатывания, см. Электромеханический парковочный тормоз [157](#)

Защита данных, настройки [71](#)

Защита от замерзания, см. Жидкость стеклоомывателя [395](#)

Защита пешеходов, активная [205](#)

Защитная функция, крышка люка, см. Травмозащитная функция [108](#)

Защитная функция, окна, см. Травмозащитная функция [104](#)

Звук двигателя, см. MINI Sound [305](#)

Звук привода, см. MINI Sound [305](#)

Звучание двигателя, см. MINI Sound [305](#)

Зеркало для макияжа [320](#)

Зеркало заднего вида снаружи [124](#)

Зимние шины [359](#)

Зимние шины, рисунок протектора [356](#)

Знак аварийной остановки [405](#)

И

Идентификационный номер, см. Номер VIN [19](#)

изменения, технические, см. личная безопасность [10](#)

Измеритель скорости, см. Информация по движению [57](#)

Изображения и символы [8](#)

Индивидуальное распределение воздушных потоков [309](#)

Индивидуальные настройки, см. MINI ID [72](#)

Индикатор OFF, см. «Режим готовности к эксплуатации и готовность к движению» [175](#)

Индикатор READY, см. «Режим готовности к эксплуатации и готовность к движению» [175](#)

Индикатор запрета на обгон [246](#)

Индикатор измерения, см. Информация по движению [57](#)

Индикатор мощности [174](#)

Индикатор ограничения скорости [246](#)

Индикатор ограничения скорости с функцией прогнозирования [248](#)

Индикатор повреждения шин [376](#)

Индикатор рекомендуемой передачи [176](#)

Индикатор сервисного интервала [396](#)

Индикатор состояния, шины [369](#)

Индикатор температуры, см. наружная температура [180](#)

Индикатор уровня топлива [178](#)

Индикаторы неисправностей, см. Система автоматического контроля параметров транспортного средства [165](#)

Индикаторы сбоев, см. Система автоматического контроля параметров транспортного средства [165](#)

Индикация [163](#)

Индикация интервала, см. сообщение техобслуживания [181](#)

Индикация мощности, см. Спортивная приборная панель [180](#)

Индикация Режим GREEN [346](#)

Индикация числа оборотов, см. Спортивная приборная панель [180](#)

Индуктивная зарядка, смартфон, см. Отсек для беспроводной зарядки [322](#)

Инерционная фаза работы вентилятора, см. Фильтр выхлопной системы [340](#)

Инструмент [400](#)

Интегрированное руководство пользователя в автомобиле [7](#)

Интегрированный ключ [83](#)

Интеллектуальная безопасность [207](#)

Интеллектуальная безопасность, см. Системы интеллектуальной безопасности [207](#)

Интервал замены масла, см. сообщение техобслуживания [181](#)

Информация No Passing, см. Индикатор ограничения скорости с индикатором зон запрета на обгон [246](#)

Информация о дорожной ситуации онлайн, см. руководство пользователя систем навигации, развлечения и связи [6](#)

Информация о статусе, центральный дисплей MINI 54
Информация, передаваемая по радиоканалу, см. руководство пользователя систем навигации, развлечения и связи 6
Информация по движению 57
Использование по назначению 10
История сервисного обслуживания 182

К

Калибровка передних сидений 117
калибровка сиденья 117
Камера для моментального фото, см. Са-лонная камера 324
Камера заднего вида 282
камера заднего вида, см. датчики автомобиля 42
Камера, камера заднего вида 282
камеры, см. датчики автомобиля 42
Катализатор, см. Горячая система вы-пуска отработавших газов 339
Качество бензина 389
Качество воздуха 314
Качество горючего 388
Качество топлива 388
Классы детских сидений, см. «Подходя-щие сиденья для детских удерживаю-щих систем» 137
Ключ автомобиля, см. Автомобильный ключ 81
Ключ автомобиля, утеря 82
Ключ, механический 83
Ключ, см. Автомобильный ключ 81
Кнопка MODE, см. системы регулирова-ния скорости 249
Кнопка SET, см. системы регулирования скорости 249
Кнопка SOS, см. Законный экстренный вызов 406
Кнопка блокировки задних стекол, окна 105
Кнопка старт/стоп, см. Выключатель старт/стоп 143
Кнопка центрального замка, см. Цен-тральный замок 97

Кнопка, центральный замок 97
Кнопка экстренного вызова, см. Закон-ный экстренный вызов 406
Кнопки на руле 38
Кнопки прямого выбора, см. Закладки 55
Кнопки прямого доступа 58
Ковровое покрытие, уход 420
Кокпит 38
Количество воздуха, автоматический климат-контроль 309
Комбинация приборов, см. Информация по движению 57
Коммутационный центр 40
Комплектация транспортного средства 9
Комплект для оказания первой помощи, см. Аптечка 405
Компрессор 362
Комфорт движения 305
комфортная высадка 118
Комфортная посадка 118
Комфортный доступ 90
Кондиционер 306
Контакты, см. Руководство пользователя к системам навигации, развлечения и связи 6
Контроль давления в шинах, см. Индика-тор повреждения шин 376
Контроль давления в шинах, см. Система контроля давления в шинах 367
Контроль давления, шины, см. Индика-тор повреждения шин 376
контрольная лампа, надувная подушка безопасности переднего пассажира 205
Контрольные лампы 166
Контур спинки, см. Поясничная опора 115
Концепция управления и индикации 52
Коробка передач Steptronic с двухдиско-вым сцеплением, см. Автоматическая коробка передач 146
Коррозия, тормозные диски 342
Косметическое зеркало 320
Крепление детского сиденья ISOFIX 132
Крепления под домкрат 382
Круиз-контроль, см. Системы регулиро-вания скорости 249

Крышка горловины топливного бака [352](#)
 Крышка капота [385](#)
 Крючки для одежды [330](#)

Л

Лакокрасочное покрытие транспортного средства, уход [417](#)
 Лакокрасочное покрытие, уход за автомобилем [417](#)
 Лампы и светильники [401](#)
 Левостороннее движение, регулировка света [192](#)
 Легкосплавные диски, уход [419](#)
 Летние шины, рисунок протектора [356](#)
 Линии полосы движения, дополнительные индикаторы, изображения с камер [279](#)
 Линия автоматической мойки [415](#)
 Личная безопасность [10](#)
 Личные настройки [71](#)
 Лобовое стекло, оттаивание [312](#)
 Лобовое стекло, удаление запотевания [312](#)
 Ложная тревога, см. Ложное срабатывание сигнализации, предотвращение [101](#)
 Ложное срабатывание сигнализации, предотвращение [101](#)

М

Макияжное зеркало [320](#)
 Максимальная скорость, зимние шины [359](#)
 Максимальная скорость, индикация, см. индикатор ограничения скорости [246](#)
 Максимальное охлаждение [310](#)
 Марки масла для долива, двигатель [392](#)
 Марки моторного масла для долива [392](#)
 Маркировка препятствия, дополнительные индикаторы, изображения с камер [279](#)
 Маркировка шин с технологией Runflat [360](#)
 Марки шин, рекомендация [358](#)

Маршрут, навигация, см. Руководство пользователя к системам навигации, развлечения и связи [6](#)
 Масло, добавление [391](#)
 Маслозаливная горловина [391](#)
 Массажная функция сидений [116](#)
 Матовое окрашивание, уход [418](#)
 Места для хранения [328](#)
 Местное время, см. время [181](#)
 Место для перевозки детей [129](#)
 Микрофильтр, см. «Воздушный фильтр салона» [315](#)
 Минимальная высота рисунка протектора, шины [356](#)
 Минута, см. время [181](#)
 Многофункциональное рулевое колесо, кнопки [38](#)
 Мобильные приложения, см. Руководство пользователя к системам навигации, развлечения и связи [6](#)
 Мобильный телефон, см. Руководство пользователя к системам навигации, развлечения и связи [6](#)
 Мойка, автомобиль [415](#)
 Мойка транспортного средства [415](#)
 Мойки автомобилей, автоматические [415](#)
 Моторное масло, добавление [391](#)
 Моторный отсек [385](#)

Н

Набор инструментов [400](#)
 Надежное торможение [341](#)
 Надувная подушка безопасности переднего пассажира, контрольная лампа [205](#)
 Надувные подушки безопасности [201](#)
 Наклон, спинка сиденья [115](#)
 Наклон спинки сиденья [115](#)
 Наливной патрубков, моторное масло [391](#)
 Напольные коврики, уход [420](#)
 Напоминание о непристегнутом ремне безопасности, см. сигнал непристегнутого ремня безопасности [120](#)
 Наружная температура [180](#)

- Наружное зеркало [124](#)
Наружное зеркало, автоматическая установка в парковочное положение [125](#)
Наружное зеркало с затемнением [125](#)
Наружное зеркало со стороны переднего пассажира, поворачивание, см. Автоматическая установка в парковочное положение [125](#)
Наружное освещение, заблокированный автомобиль [189](#)
Настройка SPORT PLUS, см. Настройка повышенной динамики движения [243](#)
Настройка времени [181](#)
Настройка времени, автоматическая [181](#)
Настройка динамики движения, см. MINI Modes [154](#)
Настройка единиц измерения [181](#)
Настройки звучания, см. руководство пользователя систем навигации, развлечения и связи [6](#)
Настройка шин [368](#)
Нейлоновый трос для буксировки для запуска двигателя и в случае неисправности [413](#)
Нейтральное средство для чистки, см. Легкосплавные диски, уход [419](#)
Необходимое ТО, см. «Индикатор сервисного интервала» [396](#)
Необходимость техобслуживания, см. «Индикатор сервисного интервала» [396](#)
Ножной тормоз [341](#)
Номер VIN [19](#)
Номер шасси, см. Номер VIN [19](#)
- ## О
- Обновление для программного обеспечения, см. MINI Remote Software Upgrade [66](#)
Обновление после подписания в печать [9](#)
Обновление программного обеспечения, см. MINI Remote Software Upgrade [66](#)
Обновление, см. MINI Remote Software Upgrade [66](#)
Обогрев заднего стекла [312](#)
Обогрев руля [313](#)
Обогрев сиденья [313](#)
Общие указания по движению [339](#)
Объективы камер, уход [421](#)
Огнетушитель [408](#)
Ограничение полосы движения, предостережение [223](#)
Ограничение скорости, индикация, см. индикатор ограничения скорости [246](#)
Октановое число, см. «Качество бензина» [389](#)
Опасность столкновения при высадке [221](#)
Опора поясничного отдела, см. Поясничная опора [115](#)
Органы управления, центральная консоль [40](#)
Освещение [183](#)
Освещение для перекрестков с круговым движением [191](#)
Освещение при плохой погоде [192](#)
Освещение ручек дверей, см. Приветственный свет [188](#)
Остановка двигателя, см. Рабочее состояние автомобиля [47](#)
Отведенное положение, стеклоочистители [199](#)
Отверстия для выпуска воздуха, см. Вентиляция [314](#)
Открывание с Key Card [109](#)
Открывание с помощью смартфона, см. MINI Digital Key [86](#)
Открытие и закрытие [81](#)
Отображение информации из системы помощи водителю, см. «Assisted View» [179](#)
Отображение, центральный дисплей MINI [55](#)
Отпирание, настройки [98](#)
Отпирание, см. Открыть и Закрыть [81](#)
Отсек беспроводной зарядки смартфонов [322](#)
Охлаждающая жидкость [393](#)
Охлаждающее вещество [393](#)
Охлаждение, максимальное [310](#)
Оборонная сигнализация [100](#)

ОЧИ, см. «Качество бензина» [389](#)
 Очистка камеры [421](#)
 Очистка, см. уход [417](#)
 Очищающая жидкость, см. Жидкость
 стеклоомывателя [395](#)

П

Паводок, проезд [340](#)
 Пакет безопасности, см. Активная за-
 щита [237](#)
 панорамная стеклянная крыша, см.
 раздел «Стекланный люк, электриче-
 ский» [105](#)
 Панорамный вид [286](#)
 Парковка [276](#)
 Парковка с автоматическим удержа-
 нием [159](#)
 Парковочные огни [188](#)
 Парковочный тормоз [157](#)
 Пассивная защита детей [141](#)
 Перевозка детей [129](#)
 Перегрев двигателя, см. Температура
 двигателя [175](#)
 Передние сиденья [112](#)
 передний радарный датчик, см. датчики
 автомобиля [42](#)
 передняя камера, см. датчики
 автомобиля [42](#)
 Переключатель режимов движения, см.
 MINI Modes [154](#)
 Переключатель света [186](#)
 Переключатель, см. Автоматическая ко-
 робка передач [146](#)
 Переключатель, см. Кокпит [38](#)
 Переключение передач, см. Автоматиче-
 ская коробка передач [146](#)
 Переменное распределение светового
 потока [190](#)
 Переработка, см. «Утилизация» [398](#)
 Персональная eSIM, см. руководство по
 пользователю систем навигации, развлече-
 ния и связи [6](#)
 Персональная точка доступа, см. руко-
 водство пользователя к системам нави-
 гации, развлечения и связи [6](#)

Персональные данные, удаление [71](#)
 Персональный профиль, см. MINI ID [72](#)
 Перспектива камеры, автоматиче-
 ская [283](#)
 Перспектива камеры, полуавтоматиче-
 ская [283](#)
 Перчаточный ящик [329](#)
 План отправления, см. Автономная вен-
 тилиция [315](#)
 Пластмассовые детали, уход [420](#)
 Пластырь, см. Аптечка [405](#)
 Поворачивание, наружное зеркало со
 стороны переднего пассажира, см. Ав-
 томатическая установка в парковочное
 положение [125](#)
 Повреждение шины [356](#)
 Подвеска [305](#)
 Подголовники и сиденья [112](#)
 Подголовники, сзади [123](#)
 Подголовники, спереди [121](#)
 Подключение для диагностики [397](#)
 Подключение мобильных устройств к ав-
 томобилю [64](#)
 Подключение, электрические устрой-
 ства, см. «Розетки» [320](#)
 Подрулевые лепестки на руле [150](#)
 Подсветка индикации, см. Подсветка
 приборной панели [193](#)
 Подсветка приборной панели [193](#)
 Подсветка салона, заблокированный ав-
 томобиль [189](#)
 Подстаканники, сзади [330](#)
 Подстаканники, спереди [329](#)
 Подушки безопасности, сигнальная
 лампа [203](#)
 Подушки для подголовников в задней
 части салона, уход [420](#)
 подушки подголовников, уход [420](#)
 Поекционный дисплей, сохранение по-
 ложения, см. Функция памяти [127](#)
 Показание спидометра, см. Информация
 по движению [57](#)
 Положение загрузки [335](#)
 Поломка в пути, смена колеса [379](#)
 Полуавтоматическая перспектива ка-
 меры [283](#)

- Помощь в случае аварии [405](#)
- Помощь при запуске [409](#)
- Помощь при парковке, см. система контроля дистанции при парковке [290](#)
- помощь при посадке, помощь при высадке [118](#)
- Помощь при трогании с места на подъеме, см. Ассистент трогания с места [156](#)
- Пониженная приводная мощность [174](#)
- Поперечины для багажника на крыше, см. Багажные поперечины на крыше [343](#)
- Последнее техническое обслуживание, см. история сервисного обслуживания [182](#)
- Потолок [41](#)
- Поясничная опора [115](#)
- Поясничный массаж, см. Массажная функция сидений [116](#)
- Правильная посадка на сиденье [112](#)
- Правостороннее движение, регулировка света [192](#)
- Предостережение при высадке [221](#)
- Предостережение при открывании дверей, см. предупреждение при выходе [221](#)
- Предотвращение аварий, см. Активная защита [237](#)
- Предотвращение заднего столкновения, см. «Система предотвращения наезда сзади» [230](#)
- Предохранители [404](#)
- Предохранитель, двери и окна [141](#)
- Предохранитель, колесные болты [381](#)
- Предписанный законом экстренный вызов [406](#)
- Предупреждение о давлении в шинах, см. Индикатор повреждения шин [376](#)
- Предупреждение о давлении в шинах, см. Система контроля давления в шинах [367](#)
- Предупреждение о давлении, см. Индикатор повреждения шин [376](#)
- Предупреждение о давлении, см. Система контроля давления в шинах [367](#)
- Предупреждение о дистанции, см. система контроля дистанции при парковке [290](#)
- Предупреждение о лобовом столкновении [209](#)
- Предупреждение о наличии пешеходов, см. Предупреждение о лобовом столкновении [209](#)
- Предупреждение о перекрестке, см. Предупреждение о лобовом столкновении [209](#)
- Предупреждение о поперечном движении [231](#)
- Предупреждение о превышении скорости [246](#)
- Предупреждение о резерве, см. Запас хода [177](#)
- Предупреждение о сворачивании, см. Предупреждение о лобовом столкновении [209](#)
- Предупреждение о столкновении, см. Предупреждение о лобовом столкновении [209](#)
- Предупреждение при выходе [221](#)
- Предупреждение при выходе, см. «Предупреждение при выходе» [221](#)
- Предупреждения, см. Система автоматического контроля параметров транспортного средства [165](#)
- Прерывание тока [403](#)
- Приветственный свет [188](#)
- приводная мощность понижена [174](#)
- Приложения, см. Дополнительная документация [7](#)
- Приложения, см. руководство пользователя к системам навигации, развлечения и связи [6](#)
- Примечания [6](#)
- Принадлежности и детали [11](#)
- Принцип управления центральным дисплеем MINI [52](#)
- Приработка [338](#)
- Присадки, марки моторного масла [392](#)
- Пристегивание ремнем, см. Ремни безопасности [118](#)
- Пробка топливного бака [352](#)

Проблемы с автомобилем, см. Помощь в случае аварии **405**

Проверка давления в шинах, см. Система контроля давления в шинах **367**

Проверка уровня масла, электронная **390**

Проверка уровня моторного масла, электронная **390**

прогнозирование, индикатор ограничения скорости **248**

Программа SYNC, автоматический климат-контроль **311**

Продолжение движения с проколом в шине, см. Индикатор повреждения шин **376**

Продолжение движения с проколом в шине, см. Система контроля давления в шинах **367**

Проезд по воде **340**

Проекционный дисплей **164**

Проекционный дисплей, уход **419**

Производитель MINI **10**

Прокол шины, продолжение движения, см. Индикатор повреждения шин **376**

Прокол шины, продолжение движения, см. Система контроля давления в шинах **367**

Прокол шины, см. Индикатор повреждения шин **376**

Прокол шины, см. Система контроля давления в шинах **367**

Прокол шины, устранение **360**

Противобуксовочная система, см. Система динамического контроля устойчивости **241**

Противоослепляющая защита, см. Солнцезащитный козырек **320**

Противоугонная сигнализация, см. Охранная сигнализация **100**

Противоугонная система, болты-скретки **381**

Проушина для буксировки, см. Буксирная проушина **413**

Прямой вход **58**

Пульт дистанционного управления, см. Автомобильный ключ **81**

Пуск двигателя, помощь при запуске **409**

Пуск двигателя с Key Card **109**

Пуск двигателя, см. Рабочее состояние автомобиля **47**

Р

Рабочая температура, см. раздел «Температура двигателя» **175**

Рабочее состояние автомобиля **47**

радарные датчики, см. датчики автомобиля **42**

Радиоприемник, см. Руководство пользователя к системам навигации, развлечения и связи **6**

Радиостанция, см. руководство пользователя систем навигации, развлечения и связи **6**

Разблокировка дверей вручную, см. интегрированный ключ **83**

Разблокировка коробки передач, электронная **150**

Разблокировка крышки горловины топливного бака, вручную **353**

Развлекательная система, см. Руководство пользователя к системам навигации, развлечения и связи **6**

Размещение, груз **333**

Размораживание, лобовое стекло **312**

Разъем USB, положение в автомобиле **321**

Распознавание речи **59**

Распределение воздушных потоков, вручную **309**

Рассеянное освещение **194**

Регистратор Drive Recorder **234**

Регистратор данных события **19**

Регулировка положения рулевой колонки **127**

Регулятор ускорения, см. Управление ускорением **152**

Режим Boost **153**

Режим GREEN **346**

Режим глубокого сна **48**

Режим готовности к движению, см. Рабочее состояние автомобиля **47**

- Режим готовности к эксплуатации, см. Рабочее состояние автомобиля [47](#)
- Режим датчика дождя [197](#)
- Режим движения GREEN [346](#)
- Режим движения, см. MINI Modes [154](#)
- Режим рециркуляции воздуха [311](#)
- Режим света фар [193](#)
- Резиновые детали, уход [419](#)
- Рекомендации по топливу [388](#)
- Рекомендации по экономичному вождению, Green Mode [347](#)
- Рекомендуемая передача для экономичного режима движения, см. «Индикатор рекомендуемой передачи» [176](#)
- Рекомендуемые марки шин [358](#)
- Ремкомплект Mobility, см. Аварийный комплект для шин Mobility Set [361](#)
- Ремни безопасности [118](#)
- Ремни безопасности, уход [420](#)
- Ремни, см. Ремни безопасности [118](#)
- Рисунок протектора [356](#)
- Розетки, электрические устройства [320](#)
- Рулевое колесо, регулировка [127](#)
- Руль, кнопки [38](#)
- Ручной режим, КПП [150](#)
- Ручной тормоз, см. Парковочный тормоз [157](#)
- Рычаг селектора, см. Автоматическая коробка передач [146](#)
- ## С
- Сажевый фильтр для бензинового двигателя, см. Сажевый фильтр ОГ [340](#)
- Сажевый фильтр, см. «Воздушный фильтр салона» [315](#)
- Сажевый фильтр, см. Фильтр выхлопной системы [340](#)
- сайт [8](#)
- Салонная камера [324](#)
- Салонное зеркало заднего вида с автоматическим затемнением [126](#)
- Салонное зеркало, обзор пространства водителя [41](#)
- Салонное зеркало с затемнением [126](#)
- Салонное зеркало с ручным затемнением [126](#)
- Сбой в работе, автомобильный ключ [85](#)
- Сброс, автомобильные настройки [72](#)
- Сброс, данные транспортного средства [72](#)
- Сброс, система контроля давления в шинах [369](#)
- Светильник в наружном зеркале, см. предупреждение о поперечном движении [231](#)
- Светильник в наружном зеркале, см. система предупреждения о перестроении [227](#)
- Светильники, уход [417](#)
- Световой сигнал [184](#)
- Световые приборы для освещения салона [193](#)
- Светодиодные фары, замена, см. Лампы и светильники [401](#)
- Свет фар, автоматическое управление [187](#)
- Связь, см. Руководство пользователя к системам навигации, развлечения и связи [6](#)
- Сервоэлектроник [245](#)
- Серийная комплектация, см. Комплектация транспортного средства [9](#)
- Сигнализатор степени усталости водителя, см. «Ассистент контроля усталости водителя» [239](#)
- Сигнализация, предотвращение [101](#)
- Сигнал непристегнутого ремня безопасности [120](#)
- Сигнал, сирена [38](#)
- Сигналы квитирования [99](#)
- Сигнальная лампа в наружном зеркале, см. предупреждение о поперечном движении [231](#)
- Сигнальная лампа в наружном зеркале, см. система предупреждения о перестроении [227](#)
- Сигнальная лампа прокола шины, см. Индикатор повреждения шин [376](#)
- Сигнальная лампа прокола шины, см. Система контроля давления в шинах [367](#)

- Сигнальные лампы [166](#)
- Сиденья и подголовники [112](#)
- Сиденья спереди [112](#)
- Символы и изображения [8](#)
- Сирена [38](#)
- Система Active Guard, см. интеллектуальная безопасность [207](#)
- Система автоматического контроля параметров транспортного средства [165](#)
- Система выпуска отработавших газов [339](#)
- Система голосового управления [59](#)
- Система динамического контроля тяги, см. Настройка повышенной динамики движения [243](#)
- Система динамического контроля устойчивости [241](#)
- Система комфортного доступа, см. Комфортный доступ [90](#)
- Система контроля давления в шинах [367](#)
- Система контроля давления в шинах, сброс [369](#)
- Система контроля дистанции при парковке [290](#)
- Система контроля дистанции, см. системы регулирования скорости [249](#)
- Система контроля начала движения [295](#)
- Система навигации GPS, навигация, см. руководство пользователя систем навигации, развлечения и связи [6](#)
- Система объезда препятствий, см. Предупреждение о лобовом столкновении [209](#)
- Система ограничения скорости, ручная, см. системы регулирования скорости [249](#)
- Система охлаждения [393](#)
- Система охраны салона [101](#)
- Система помощи водителю, парковка, см. системы парковки [276](#)
- система помощи в пути и на перекрестках, см. «Адаптация скорости к особенностям маршрута» [273](#)
- Система помощи при начале движения [244](#)
- Система помощи при подъеме, см. Ассистент трогания с места [156](#)
- Система предотвращения наезда сзади [230](#)
- Система предотвращения откатывания назад, см. Ассистент трогания с места [156](#)
- Система предупреждения о перестроении [227](#)
- Система развлечений, список выбора на центральном дисплее [176](#)
- Система регулировки, устойчивость при движении [241](#)
- Система слежения за разметкой [223](#)
- Система технического обслуживания [396](#)
- Система технического обслуживания MINI, см. Система технического обслуживания [396](#)
- Системный язык, настройка, см. Язык [61](#)
- Системы безопасности, см. интеллектуальная безопасность [207](#)
- Системы безопасности, см. Надувные подушки безопасности [201](#)
- Системы парковки [276](#)
- Системы поддержки водителя [246](#)
- Системы предупреждения об опасности столкновения [207](#)
- Системы регулирования скорости [249](#)
- Системы управления устойчивостью движения [241](#)
- Скатывание автомобиля, см. Электромеханический парковочный тормоз [157](#)
- Скатывание на холостом ходу, см. Движение накатом [345](#)
- см. Drive Recorder [234](#)
- Смартфон, голосовой ввод [62](#)
- Смартфон, см. Руководство пользователя к системам навигации, развлечения и связи [6](#)
- Смена, диски и шины [357](#)
- Смена дисков и шин [357](#)
- Смена колеса [379](#)
- Снятие транспортного средства с учета [398](#)

- Советы по вождению, см. общие указания по движению [339](#)
- Соединение, мобильные устройства [64](#)
- Соединение по Wi-Fi, см. руководство пользователя к системам навигации, развлечения, связи [6](#)
- Соединение по локальной беспроводной сети WLAN, см. руководство пользователя к системам навигации, развлечения, связи [6](#)
- Соединение с использованием Bluetooth, см. Руководство пользователя по навигации, системе развлечений, связи [6](#)
- Солнцезащитный козырек [320](#)
- Сообщение о проколе шины, см. Индикатор повреждения шин [376](#)
- Сообщение о проколе шины, см. Система контроля давления в шинах [367](#)
- Сообщение системы СС, см. Система автоматического контроля параметров транспортного средства [165](#)
- Сообщение техобслуживания [181](#)
- Сообщения, см. руководство пользователя к системам навигации, развлечения и связи [6](#)
- Сообщения, см. Система автоматического контроля параметров транспортного средства [165](#)
- Состояние автомобиля [178](#)
- Состояние покоя, см. Рабочее состояние автомобиля [47](#)
- Состояние шин [357](#)
- Сохранение положения зеркала, см. Функция памяти [127](#)
- Сохранение положения рулевого колеса, см. Функция памяти [127](#)
- Сохранение положения сиденья, см. Функция памяти [127](#)
- сохраненные станции, см. руководство пользователя систем навигации, развлечения, связи [6](#)
- Специальная комплектация, см. Комплектация транспортного средства [9](#)
- Спидометр, см. Информация по движению [57](#)
- Спинка, сиденья [112](#)
- Спинки задних сидений, складывание [335](#)
- Список выбора на центральном дисплее [176](#)
- Список, центральный дисплей, см. Списки выбора [176](#)
- Спортивная коробка передач Steptronic, см. Автоматическая коробка передач [146](#)
- Спортивная приборная панель [180](#)
- Спортивная программа, см. Автоматическая коробка передач [146](#)
- Спуск [342](#)
- Сравнение ввода [55](#)
- Средства по уходу [417](#)
- станция, см. руководство пользователя систем навигации, развлечения, связи [6](#)
- Стекла фар [401](#)
- Стекло, оттаивание [312](#)
- Стеклоочистители, отведенное положение [199](#)
- Стеклоочиститель [196](#)
- Стеклоочиститель заднего стекла, управление [199](#)
- Стеклоподъемники [102](#)
- Стекланный люк [105](#)
- Стекланный люк, инициализация стеклнного люка и солнцезащитной шторы [109](#)
- стоп-сигналы, адаптивные, см. динамические стоп-сигналы [234](#)
- стоп-сигналы, динамические [234](#)
- Стоянка, см. Режим глубокого сна [48](#)
- Стояночные огни [188](#)
- Стояночный тормоз, см. Парковочный тормоз [157](#)

Т

- Тахометр [174](#)
- Текущее системное программное обеспечение, см. Примечания к версии [67](#)
- Телефония с использованием e-SIM, см. руководство пользователя систем навигации, развлечения и связи [6](#)

- Телефон, см. Руководство пользователя к системам навигации, развлечения и связи [6](#)
- Телефон, список выбора на центральном дисплее [176](#)
- Температура, автоматический климат-контроль [309](#)
- Температура двигателя [175](#)
- Температура охлаждающей жидкости, см. Температура двигателя [175](#)
- Темпомат, круиз-контроль, см. Системы регулирования скорости [249](#)
- технические изменения, см. ваша личная безопасность [10](#)
- Технические характеристики [422](#)
- Техническое обслуживание [396](#)
- Топливо [388](#)
- Тормоза, указания [341](#)
- Тормозная система [338](#)
- Тормозные диски, см. Тормозная система [338](#)
- Тормозные колодки, см. Тормозная система [338](#)
- Точка опоры, помощь при запуске [410](#)
- Точки активации, панорамный вид [287](#)
- Травмозащитная функция, крышка люка [108](#)
- Травмозащитная функция, окна [104](#)
- Траектории поворота, дополнительные индикаторы, изображения с камер [279](#)
- Трехкратное мигание указателями поворота [183](#)
- Трогание с места, см. Система помощи при начале движения [244](#)
- Трогание, см. Система помощи при начале движения [244](#)
- Трос для буксировки [413](#)
- Туристическая функция, см. Правостороннее/левостороннее движение [192](#)
- Тяжелый груз, размещение [333](#)
- Удерживающие системы безопасности для детей, см. Безопасная перевозка детей [129](#)
- Удостоверение качества, см. «Гарантия» [10](#)
- Указания по движению [338](#)
- Указания по обкатке [338](#)
- Указатель поворота [183](#)
- Указатель поворота, замена ламп, см. Лампы и светильники [401](#)
- Указатель поворота, контрольная лампа [171](#)
- ультразвуковые датчики, см. датчики автомобиля [42](#)
- Умный помощник [59](#)
- Управление голосом [59](#)
- Управление меню, центральный дисплей MINI [52](#)
- Управление светом фар, автоматическое [187](#)
- Управление ускорением [152](#)
- Уровень охлаждающей жидкости [394](#)
- Усилитель рулевого привода, см. Сервоуправление [245](#)
- Ускорение от электропривода, см. режим Boost [153](#)
- Установка детских сидений [130](#)
- Установка удерживающих систем безопасности для детей [130](#)
- Устройство громкой связи, см. Руководство пользователя к системам навигации, развлечения и связи [6](#)
- Утилизация [398](#)
- Утилизация, охлаждающая жидкость [394](#)
- Утилизация, см. Аккумуляторная батарея транспортного средства [404](#)
- Утилизация старой аккумуляторной батареи [404](#)
- Уход [415](#)
- Уход, автомобиль [417](#)
- Уход, дисплеи, экраны [419](#)
- Уход за автомобилем [417](#)
- Уход за кожей [418](#)
- Уход за мягкой обивкой [418](#)
- Уход, легкосплавные диски [419](#)
- Уход, проекционный дисплей [419](#)

У

- Угол открывания двери [288](#)
- Удаление, персональные данные [71](#)

Ф

- Фары, настройка, см. Правостороннее/левостороннее движение 192
- Фары, уход 417
- Фиксация, груз 333
- Фильтр выхлопной системы 340
- Фильтр с активированным углем, см. «Воздушный фильтр салона» 315
- Фильтр, см. «Воздушный фильтр салона» 315
- Форсунки стеклоомывателей 198
- Фраза активации 60
- Фронтальные подушки безопасности 201
- Функции PreCrash, см. Активная защита 237
- Функция Kick-down, см. Автоматическая коробка передач 146
- Функция Safe Share, см. MINI Digital Key 86
- Функция динамического освещения ESO 191
- Функция освещения ESO, динамическая 191
- Функция охлаждения, кондиционер 310
- Функция памяти 127
- Функция предупреждения, заднее столкновение 230
- Функция предупреждения при встречном транспорте, см. Предупреждение о лобовом столкновении 209
- Функция «Проводи домой» 189
- Функция Проводи домой, включение 189
- Функция распознавания усталости, см. Ассистент контроля усталости водителя 239
- Функция сопоставления слов, см. Сравнение ввода 55
- Функция торможения при парковке, см. активная система контроля дистанции при парковке 294

Х

- характеристики, технические 422

- Холостой ход двигателя в режиме движения, см. Движение накатом 345
- Хранение, автомобиль 398
- Хранение на период зимы, см. Снятие транспортного средства с учета 398
- Хранение шин 360
- Хромированные поверхности, уход 419

Ц

- Центральная консоль 40
- Центральная подушка безопасности, см. Center Airbag 202
- Центральный дисплей 52
- Центральный дисплей MINI 52
- Центральный замок 97
- Цепи противоскольжения 366
- Циркуляция воздуха, см. Режим рециркуляции воздуха 311
- Цифровой ключ, см. MINI Digital Key 86

Ч

- Часовой пояс 181
- Час, см. время 181

Ш

- Шины и диски 354
- Шины с возможностью движения после полной потери давления 360
- Шины с восстановленным протектором 359
- Шины с технологией Runflat 360
- Шины с технологией Runflat, см. «Шины с возможностью движения после полной потери давления» 360
- Шины с технологией Runflat, см. «Шины с технологией Runflat» 360
- Штанга для буксировки для запуска двигателя и в случае неисправности 413
- Шторка багажника 336
- Шунтирование, см. Помощь при запуске 409

Э

- Экономия топлива [345](#)
- Экономия энергии, см. Индикатор рекомендуемой передачи [176](#)
- Экран приветствия, водительские профили [73](#)
- Эксплуатационные материалы [388](#)
- Эксплуатационные материалы, см. Эксплуатационные материалы [388](#)
- Экстренный вызов [405](#)
- Электрические стеклоподъемники [102](#)
- Электромеханический парковочный тормоз [157](#)
- Электронная программа контроля устойчивости, см. Система динамического контроля устойчивости [241](#)
- Электронная сервисная книжка, см. Историю сервисного обслуживания [397](#)
- Электронное измерение уровня масла [390](#)

Я

- Язык, настройка [61](#)
- Яркость, центральный дисплей [57](#)

01405B551A2 ru



ПРИЛОЖЕНИЕ MINI DRIVER'S GUIDE.

ЦИФРОВАЯ ИНФОРМАЦИЯ О ВАШЕМ ТРАНСПОРТНОМ СРЕДСТВЕ.

Мобильное приложение MINI Driver's Guide дает пояснения по комплектации вашего автомобиля и предлагает дополнительные возможности и функции:

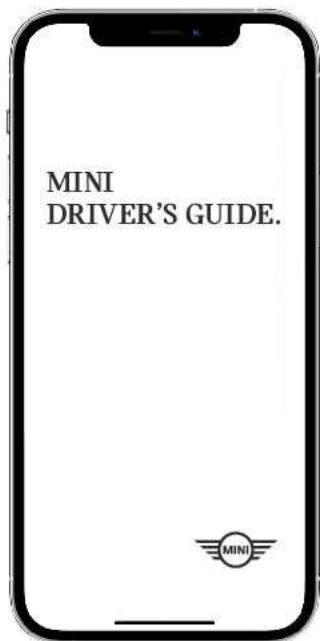

Вся информация о системах навигации, связи и развлекательной системе

Фотореалистичная анимация для различных систем транспортного средства

Поиск по ключевым словам

Обзор на 360°: изучите свой автомобиль внутри и снаружи с помощью интерактивных средств

Smart Scan для Apple iPhone: распознавание символов и текста на кнопках в автомобиле

Доступно более чем на 30 языках



После загрузки можно использовать в автономном режиме



01405B551A2 ru